

令和2年度
宮崎県循環型社会推進計画進行管理事業に係る
実態調査報告書
(令和元年度実績)

令和3年3月

株式会社 グリーンエコ

目 次

第1章 調査の概要	1
第1節 調査の目的	1
第2節 調査に関する基本的事項	1
1. 調査対象期間	1
2. 調査対象廃棄物	1
3. 調査対象業種	2
4. 調査対象区域	4
5. 発生・排出及び処理・処分状況	6
第3節 調査の方法	8
1. 調査方法の概要	8
2. 標本調査について	9
第4節 調査結果の利用上の留意事項	11
1. 産業廃棄物の種類の区分について	11
2. 委託中間処理後の残さ量について	11
3. 建設業の地域別発生量について	11
4. 単位と数値に関する処理	11
第5節 標本抽出・回収結果	12
第2章 産業廃棄物の現状	14
第1節 家畜ふん尿を除く調査結果の概要	14
第2節 発生・排出状況（家畜ふん尿を除く）	15
1. 種類別の発生・排出状況	15
2. 業種別の発生・排出状況	16
3. 地域別の発生・排出状況（農業を除く）	17
第3節 処理・処分状況（家畜ふん尿を除く）	18
1. 処理・処分状況の概要	18
2. 自己中間処理状況	20
3. 委託処理状況	21
4. 資源化、再生利用状況	22
5. 最終処分状況	24
第4節 家畜ふん尿を含む調査結果（農業を含む）	25
1. 種類別の発生・排出状況	25
2. 業種別の発生・排出状況	26

第5節	業種別の発生・排出及び処理・処分状況(排出量が1万トン以上の業種)	27
1.	農業(家畜ふん尿を除く)	27
2.	建設業	28
3.	製造業	29
4.	電気・水道業	30
5.	卸・小売業	31
第6節	特別管理産業廃棄物	32
1.	発生・排出状況	32
2.	処理・処分状況	34
第7節	産業廃棄物の移動状況(第1次産業を除く)	36
1.	搬出量の移動状況	36
2.	委託処理量の移動状況	37
3.	広域の移動状況(県外からの搬入)	39
第3章	産業廃棄物の推移と目標の達成状況	42
第1節	計画の現況値(平成25年度)との比較	42
1.	排出状況の比較(家畜ふん尿を除く)	42
2.	処理・処分状況の比較(家畜ふん尿を除く)	43
第2節	目標の達成状況	44
1.	家畜ふん尿を除く目標値に対する評価	44
2.	家畜ふん尿を含む目標値に対する評価	46
3.	目標達成率と評価及び今後の対応	48

統計表

第1章 調査の概要

第1節 調査の目的

本調査は、令和元年度の宮崎県内における産業廃棄物の発生、処理状況等の実態を把握するとともに、平成28年3月に策定した「宮崎県環境計画（改定計画）」の産業廃棄物に係る目標（令和2年度）の進捗状況を評価・検討することを目的とする。

第2節 調査に関する基本的事項

1. 調査対象期間

平成31年4月1日から令和2年3月31日までの1年間

2. 調査対象廃棄物

調査対象廃棄物は、廃棄物処理法及び同法施行令に規定する産業廃棄物（特別管理産業廃棄物を含む）とし、表1-2-1に示す分類に区分した。なお、これらのうち、汚泥、廃油、廃プラスチック類、がれき類については、廃棄物の性状に応じて細区分し、分類が困難な廃棄物（感染性産業廃棄物、建設混合廃棄物、シュレツダーダスト等）については、「その他産業廃棄物」として捉えた。

表1-2-1 調査対象廃棄物（その1）

産業廃棄物の分類	()内は、細区分。
①燃え殻	
②汚泥（有機性汚泥、無機性汚泥）	
③廃油（一般廃油、廃溶剤、固形油、油でい、油付着物類）	
④廃酸	
⑤廃アルカリ	
⑥廃プラスチック類（廃プラスチック、廃タイヤ）	
⑦紙くず	
⑧木くず	
⑨繊維くず	
⑩動植物性残さ	
⑪動物系固形不要物	
⑫ゴムくず	
⑬金属くず	
⑭ガラスくず、コンクリートくず及び陶磁器くず	
[注：本報告書では「ガラス・コンクリート・陶磁器くず」と略した]	
⑮鉱さい	
⑯がれき類（コンクリート片、廃アスファルト、その他）	
⑰ばいじん	
⑱家畜ふん尿	
⑲家畜の死体	
⑳産業廃棄物を処分するために処理したもの [注：本報告書では「13号廃棄物」と略した]	
※上記の種類に分類できない廃棄物等は「その他産業廃棄物」とした。	

表 1-2-1 調査対象廃棄物（その2）

特別管理産業廃棄物の分類
①廃油（揮発油類、灯油類、軽油類）
②廃酸（pHが2.0以下の廃酸）
③廃アルカリ（pHが12.5以上の廃アルカリ）
④感染性廃棄物
⑤廃石綿等
⑥特定有害廃棄物（廃石綿等を除く）

また、調査に当たって、有償物・副産物、発生時の廃棄物の種類等については、下記に示す取り扱いをした。

- (1) 法令上は廃棄物とされていないもの、いわゆる有償物（事業場内等で生じたものであって、中間処理されることなく、他者に有償で売却したもの及び他者に有償で売却できるものを自己利用したもの）については、今後の社会情勢等の変化によっては産業廃棄物となる可能性があるため、調査対象とした。
- (2) 紙くず、木くず（木製パレット、パレットへの貨物の積付けのために使用したこん包の木材を除く）、繊維くず、動植物性残さ、動物系固形不要物は、廃棄物処理法で産業廃棄物となる業種（動物系固形不要物は、と畜場及び食鳥処理場に限り）が指定されており、指定された業種以外で生じた上記廃棄物については、事業系一般廃棄物となるため、原則として調査対象から除外した。
- (3) 下水道または公共用水域へ直接放流することを目的として事業場内で、酸性またはアルカリ性を呈する廃水を中和処理（一般の廃水処理）している場合は、中和処理後に生じた沈でん物（汚泥）を発生時の産業廃棄物として捉え、中和処理前の酸性またはアルカリ性廃水は、調査対象から除外した。
- (4) 事業場内で産業廃棄物を焼却処理した後に生じる燃え殻、ばいじんについては、焼却処理前の産業廃棄物の種類（発生時の種類）で捉えた。

3. 調査対象業種

調査対象業種は、「日本標準産業分類（総務省）」の業種区分を基本とし、表1-2-2に示す業種を調査対象とした。

また、調査対象業種の名称については、本報告書では略称で統一し表記した。

なお、統計表については、巻末の統計資料に示すとおりである。

表1-2-2 調査対象業種

業種名	略称
農林業	農林業
農業	農業
林業	林業
漁業	漁業
鉱業、採石業、砂利採取業	鉱業
建設業	建設業
製造業	製造業
食料品製造業	食料品
飲料・たばこ・飼料製造業	飲料・飼料
繊維工業	繊維
木材・木製品製造業(家具を除く)	木材・木製品
家具・装備品製造業	家具・装備品
パルプ・紙・紙加工品製造業	パルプ・紙
印刷・同関連業	印刷
化学工業	化学
石油製品・石炭製品製造業	石油・石炭
プラスチック製品製造業	プラスチック
ゴム製品製造業	ゴム
なめし革・同製品・毛皮製造業	皮革
窯業・土石製品製造業	窯業・土石
鉄鋼業	鉄鋼
非鉄金属製造業	非鉄金属
金属製品製造業	金属
はん用機械器具製造業	はん用機器
生産用機械器具製造業	生産用機器
業務用機械器具製造業	業務用機器
電子部品・デバイス・電子回路製造業	電子部品等
電気機械器具製造業	電気機器
情報通信機械器具製造業	情報通信機器
輸送用機械器具製造業	輸送機器
その他の製造業	その他
電気・ガス・熱供給・水道業	電気・水道業
電気業	電気業
ガス業	ガス業
熱供給業	熱供給業
上水道業	上水道業
下水道業	下水道業
情報通信業	情報通信業
運輸業、郵便業	運輸・郵便業
卸売業、小売業	卸・小売業
不動産業、物品賃貸業	不動産業、物品賃貸業
学術研究、専門・技術サービス業	学術研究、専門・技術サービス業
宿泊業、飲食サービス業	飲食・宿泊
生活関連サービス業、娯楽業	生活関連・娯楽
教育、学習支援業	教育・学習支援
医療、福祉	医療、福祉
複合サービス事業	複合サービス事業
サービス業(他に分類されないもの)	サービス
公務	公務

第1章 調査の概要

4. 調査対象区域

調査対象区域は、宮崎県全域とした。なお、本調査では産業廃棄物の発生等の地域特性を把握するため、県内を表1-2-3に示す6地域に区分した。

表1-2-3 調査対象地域区分表

地 域 名	市 町 村 名
宮崎県北部地域	延岡市、日向市 東臼杵郡（門川町、美郷町、諸塚村、椎葉村） 西臼杵郡（高千穂町、日之影町、五ヶ瀬町）
西都・児湯地域	西都市 児湯郡（高鍋町、新富町、西米良村、木城町、川南町、都農町）
宮崎・東諸県地域	宮崎市 東諸県郡（国富町、綾町）
日南・串間地域	日南市、串間市
都城・北諸県地域	都城市 北諸県郡（三股町）
西諸県地域	小林市、えびの市 西諸県郡（高原町）



図1-2-1 調査対象地域区分

5. 発生・排出及び処理・処分状況

調査の集計・推計結果は、図1-2-2に示す発生・排出及び処理・処分状況の流れ図にとりまとめた。

なお、この流れ図に用いた各項目の定義については、表1-2-4に示すとおりである。

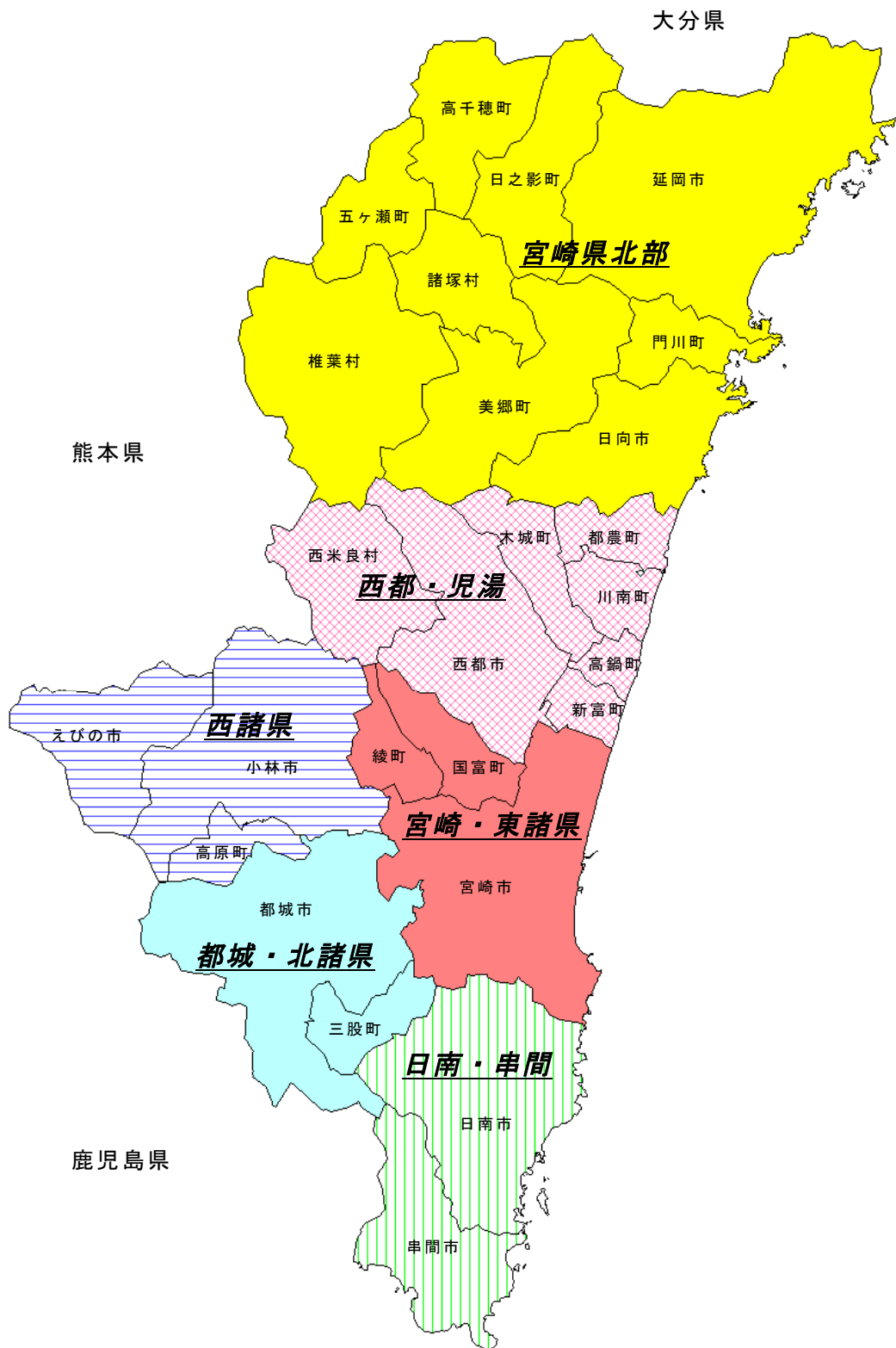

図1-2-2 発生・排出及び処理・処分状況の流れ図

表1-2-4 発生・排出及び処理・処分状況の流れ図に関する用語の定義

項 目	定 義
(A) 発生量	事業場内等で生じた産業廃棄物量及び有償物量
(B) 有償物量	発生量のうち、中間処理されることなく、他者に有償で売却した量(他者に有償で売却できるものを自己利用した場合を含む)
(C) 排出量	発生量のうち、有償物量を除いた量
(D) 自己中間処理量	排出量のうち、排出事業者自らが中間処理した廃棄物量で処理前の量
(G) 自己未処理量	排出量のうち、自己中間処理されなかった量
(G1) 自己未処理自己再生利用量	自己未処理量のうち、他者に有償売却できないものを自ら利用した量
(G2) 自己未処理自己最終処分量	自己最終処分量のうち、自己未処理で自己最終処分した量
(G3) 自己未処理委託中間処理量	委託中間処理量のうち、自己未処理で委託中間処理した量
(G4) 自己未処理委託直接最終処分量	委託直接最終処分量のうち、自己未処理で委託直接最終処分された量
(G5) 自己未処理その他量	その他量のうち、自己未処理のその他量
(E) 自己中間処理後量	自己で中間処理した後の廃棄物量
(E1) 自己中間処理後再生利用量	自己中間処理後量のうち、自ら利用し、または他者に有償で売却した量
(F) 自己減量化量	自己中間処理量から自己中間処理後量を差し引いた量
(H) 搬出量	自己最終処分量、その他量及び委託処理量の合計
(I) 自己最終処分量	自己の埋立地に処分した量
(J) その他量	事業場内等に保管されている量等
(K) 委託処理量	中間処理及び最終処分を他者に委託した量
(L) 委託中間処理量	委託処理量のうち、処理業者等で中間処理された量
(M) 委託中間処理後量	委託中間処理された後の廃棄物量
(M1) 委託中間処理後再生利用量	委託中間処理後量のうち、処理業者等で自ら利用しまたは他者に有償で売却した量
(M2) 委託中間処理後最終処分量	委託中間処理後量のうち、最終処分された量
(N) 委託減量化量	委託中間処理量から委託中間処理後量を差し引いた量
(O) 委託直接最終処分量	委託処理量のうち、処理業者等で中間処理されることなく最終処分された量
(P) 委託最終処分量	処理業者等で最終処分された量
(Q) 最終処分量	排出事業者と処理業者等の最終処分量の合計
(R) 再生利用量	排出事業者または処理業者等で再生利用された量
(S) 資源化量	有償物量と再生利用量の合計
(T) 減量化量	排出事業者または処理業者等の中間処理により減量された量

第1章 調査の概要

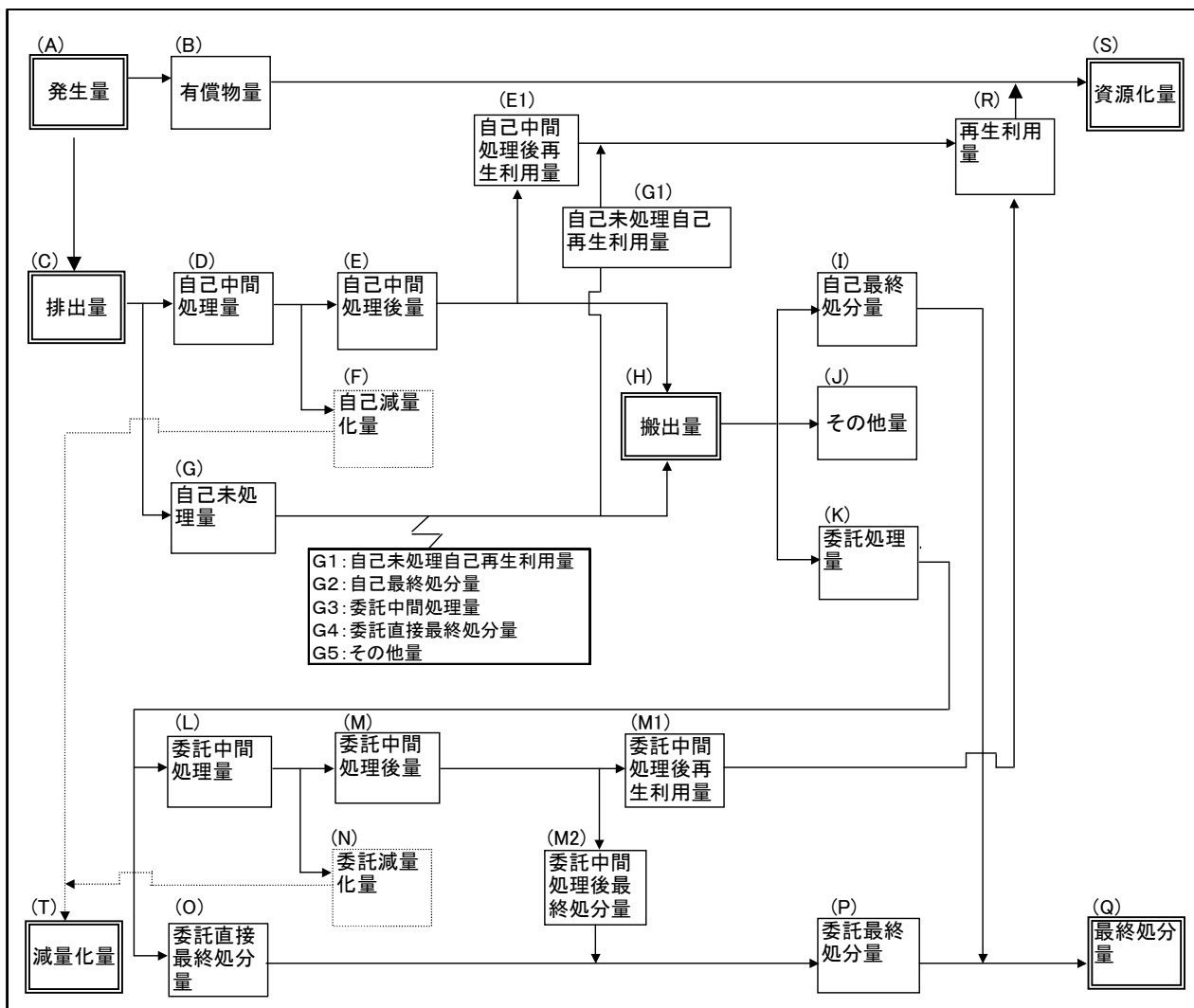
第3節 調査の方法

1. 調査方法の概要

本調査は、郵送によるアンケート調査と県保有の既存資料に基づく資料調査等をベースとしており、アンケート調査によって得られた産業廃棄物の発生及び処理状況に関する内容（集計値）と産業廃棄物の発生量に関連した指標（活動量指標：従業者数、製造品出荷額等）を基に、県内における産業廃棄物の発生量等の推計を行うものである。

なお、調査にあたっては、発生事業場（業種）の特性等を勘案し、表 1-3-1 に示す調査方法を基本とした。

表 1-3-1 調査方法の概要

業種	調査方法			備 考
	全数調査	標本調査	資料調査	
農業			○	家畜ふん尿、家畜の死体、農業用廃プラスチック類を調査対象廃棄物とし、既存資料を用いて調査する。
林業		○		
漁業		○		
鉱業		○		
建設業		○		
製造業		○		
電気・水道業	○			関係部局の名簿等を基に、火力発電所、ガス製造所、浄水場、下水処理場を全数抽出し、すべての施設より回答を得ることを原則とする。 このため、活動量指標を用いた原単位による推計は行わず、アンケートで集計した発生量及び処理状況の実績量をそのまま用いる。
情報通信業		○		
運輸業		○		
卸・小売業		○		
飲食店、 宿泊業		○		
医療、福祉		○		
学習支援業		○		
複合サービス 事業		○		
サービス業		○		
公務	○			自衛隊

注 1) 全数調査とは、産業廃棄物の発生量及び処理状況の実態をより正確に把握するため、特定の業種あるいは事業所等を調査対象として全数を抽出・回収し、その発生量及び処理状況の実績量を把握する方法。

注 2) 標本調査とは、標本調査対象業種に分類される事業所から一部の調査事業所を抽出し、抽出された排出事業所からのアンケート調査に基づいて産業廃棄物の実態を把握する方法。

注 3) 資料調査とは、関係部局等が調査した発生原単位等の資料を用いて発生量等の実績量を把握する方法。

2. 標本調査について

(1) 標本抽出方法

標本（概ね1,000件）の抽出に当たっては、産業廃棄物関連データ（令和元年度実績：多量排出事業者の産業廃棄物処理計画実施状況報告書、産業廃棄物管理票交付等状況報告書）をもとに、業種別、種類別に産業廃棄物の排出量の多い事業所（寄与率が高い）を選定し、「令和元年度宮崎県循環型社会推進計画進行管理事業に係る実態調査報告書」の抽出事業所（1,123件）との精査（種類別上位排出量の漏れ、業種別事業所数のバランス等）を行った上で、総務省統計局の事業所母集団情報（平成30年次フレーム）から該当事業所を有意に抽出した。

(2) アンケート調査項目

調査票の項目や形式は、業種による産業廃棄物の発生及び処理・処分状況等の特性を考慮し、①建設業、②鉱業、製造業、電気・水道業、公務、③医療、福祉、④林業、漁業、情報通信業、卸・小売業、飲食・宿泊業、教育・学習支援業、複合サービス事業、サービス業、⑤運輸・郵便業、卸・小売業のうち自動車の整備を行う業種、⑥産業廃棄物処理業者の6種類とした。なお、排出事業者の事務処理軽減を目的として、電子マニフェストを採用し、提出している事業所に関しては、電子マニフェスト報告分以外の記載で済むよう、電子マニフェスト用調査票を別途作成。電子マニフェストでは把握できない項目（活動量指標、有償物量、自己処理量等）のみ記載する電子マニフェスト提出事業所用調査票（建設業用、建設業以外用）を2種用意した。

(3) 発生原単位の作成と調査対象全体の発生量の推計方法

1) 発生原単位の算出

発生原単位とは、活動量指標単位当たりの産業廃棄物発生量を示すものであり、アンケート調査等によって得られた標本の業種別、種類別の集計産業廃棄物量と業種別の集計活動量指標から、図1-3-1に示すA式によって算出する。

2) 調査対象全体の発生量の推計方法

1)で算出された発生原単位と、業種別の調査対象全体（最新年度の母集団）における調査当該年度の活動量指標を用いて、図1-3-2に示すB式によって調査対象全体の産業廃棄物の発生量を推計した。

①発生原単位の算出		
A式	$\alpha = W / O$	α : 産業廃棄物の発生原単位 W : 標本に基づく集計産業廃棄物発生量 O : 標本に基づく集計活動量指標
②調査対象全体の発生量の推計方法		
B式	$W' = \alpha \times O'$	W' : 調査当該年度の推計産業廃棄物発生量 O' : 調査当該年度の母集団の活動量指標

図1-3-1 発生原単位と発生量の推計方法

3) 活動量指標

母集団（県全体）の推計に用いた活動量指標は、次のとおりである。

表1-3-2 業種別の活動量指標

業種	活動量指標	出典
林業	従業者数	事業所母集団情報（総務省統計局）
漁業	従業者数	事業所母集団情報（総務省統計局）
鉱業	従業者数	事業所母集団情報（総務省統計局）
建設業	元請完成工事高	建設工事施工統計調査報告（国土交通省総合政策局）
製造業	製造品出荷額等	工業統計調査（経済産業省）
情報通信業	従業者数	事業所母集団情報（総務省統計局）
運輸・郵便業	従業者数	事業所母集団情報（総務省統計局）
卸・小売業	従業者数	事業所母集団情報（総務省統計局）
飲食・宿泊業	従業者数	事業所母集団情報（総務省統計局）
医療，福祉 （病院）	従業者数 （病床数）	事業所母集団情報（総務省統計局） （医療施設調査病院報告書：厚生労働省統計情報部）
教育・学習支援業	従業者数	事業所母集団情報（総務省統計局）
複合サービス事業	従業者数	事業所母集団情報（総務省統計局）
サービス業	従業者数	事業所母集団情報（総務省統計局）

第4節 調査結果の利用上の留意事項

本調査結果を利用する際の留意事項については、以下のとおりである。

1. 産業廃棄物の種類の区分について

本報告書では、産業廃棄物の種類を次に示す3段階で設定し、表記している。

1段階	発生時点の種類
2段階	排出事業場で中間処理され、変化した処理後の種類 例1；木くず→（焼却）→〔燃え殻〕 例2；廃酸 →（中和）→〔汚泥〕 注）1段階時点の種類と事業場の中間処理方法を用いて推定した。
3段階	委託中間処理により、変化した処理後の種類 注）2段階時点の種類と委託中間処理方法を用いて推定した。

なお、解析等の都合上、中間処理後も廃棄物の種類を変化させずに集計した場合（例：発生時の種類のまま；木くず→（焼却）→木くず）は、図表中に「種別：無変換」と表記した。

2. 委託中間処理後の残さ量について

委託中間処理後の残さ量は、アンケートの回答結果を用いることを原則とした。なお、残さ量の回答が無いものについては、産業廃棄物の種類ごとに、委託中間処理方法による残さ率から電算処理を行い算出した。

3. 建設業の地域別発生量について

建設業における地域別の産業廃棄物の発生量については、アンケートで得られた工事現場ごとの発生量の割合を基に、県全体の推計値を按分することにより算出した。

4. 単位と数値に関する処理

(1) 単位に関する表示

本報告書の調査結果表においては、すべて1年間の量であることを明らかにするため、図表の単位は「千 t/年」で表示しているが、文章中においては、原則として「千トン」で記述している。

(2) 報告書における数値の処理

本文に記載されている千トン表示及び構成比（%）の数値は、四捨五入の関係で合計と個々の数値の計とが一致しないものがある。

なお、本文の図表及び巻末統計表の空欄は、該当値がないものを示す。

第1章 調査の概要

第5節 標本抽出・回収結果

今回の調査では、産業廃棄物関連データ（平成30年度実績）をもとに、業種別、種類別に産業廃棄物の排出量の多い事業所を選定し、1,125件を総務省統計局の事業所母集団情報（平成30年次フレーム）から有意抽出（調査対象事業所12,111に対する抽出率9.3%）し、アンケート調査を実施した。

回収された調査票は、907件（回収率81.9%）で、このうち廃業・休業、及び建設業においては元請工事が無いなどの調査票を除いた有効調査票は、898件となっている。

回収された調査票等から集計された廃棄物量は1,604千トンとなっており、原単位法により推計された廃棄物量(2,284千トン)に対する捕捉率は70.2%である。

標本の抽出及び回収結果は、表1-5-1、表1-5-2に示すとおりである。

表1-5-1 標本抽出・回収結果

業種	区分	(A) 調査対象事業所数	(B) 抽出事業所数	(C) 抽出率 (B)÷(A)	(D) 回収事業所数	(E) 宛先不明等	(F) 回収率 (D)/((B)-(E))	(G) 有効調査票数
合計		12,111	1,125	9.3%	907	17	81.9%	898
林業		108	3	2.8%	3	0	100.0%	3
漁業		127	7	5.5%	6	0	85.7%	6
鉱業		4	5	125.0%	3	0	60.0%	3
建設業		2,340	202	8.6%	169	2	84.5%	165
製造業		1,686	403	23.9%	325	9	82.5%	323
電気・水道業		44	44	100.0%	39	0	88.6%	39
情報通信業		155	17	11.0%	11	1	68.8%	10
運輸・郵便業		564	46	8.2%	35	1	77.8%	34
卸・小売業		3,164	64	2.0%	51	1	81.0%	50
不動産業、物品賃貸業		157	5	3.2%	4	0	80.0%	4
学術研究、専門・技術サービス業		288	12	4.2%	12	0	100.0%	12
飲食・宿泊		236	8	3.4%	5	0	62.5%	5
生活関連・娯楽			0	-			-	0
教育・学習支援		17	5	29.4%	5	0	100.0%	5
医療、福祉		2,770	73	2.6%	68	1	94.4%	68
複合サービス事業		133	7	5.3%	6	0	85.7%	6
サービス		315	221	70.2%	162	2	74.0%	162
公務		3	3	100.0%	3	0	100.0%	3

注) サービス業は、処理業者を含む。

表1-5-2 指標カバー率と捕捉率

業種	区分	(H)	(I)	(J)	(K)	(L)	(M)
		集計活動量指標	母集団の活動量 指標値	指標カバー率 (H)÷(I)	集計廃棄物量 <t>	推定廃棄物量 <t>	捕捉率 (K)/(L)
合計		-	-	-	1,603,966	2,284,048	70.2%
林業		145	2,382	6.1%	28	0	-
漁業		85	552	15.4%	9	12	-
鉱業		83	83	100.2%	782	780	100.2%
建設業		13,856	42,784	32.4%	263,792	658,690	40.0%
製造業		105,438	166,957	63.2%	746,939	982,516	76.0%
電気・水道業		-	-	-	582,145	582,145	100.0%
情報通信業		1,588	4,426	35.9%	190	237	80.4%
運輸・郵便業		2,673	17,389	15.4%	589	4,617	12.8%
卸・小売業		4,488	51,659	8.7%	3,195	32,659	9.8%
不動産業、物品賃貸業		131	2,152	6.1%	60	979	6.1%
学術研究、専門・技術サービス業		460	7,126	6.5%	45	584	7.8%
飲食・宿泊		1,242	5,579	22.3%	291	1,309	22.3%
生活関連・娯楽		0	0	-	0	0	-
教育・学習支援		1,493	2,584	57.8%	293	506	57.8%
医療、福祉		1,574	39,702	4.0%	3,110	8,695	35.8%
病院		11,222	18,771	59.8%			
複合サービス事業		1,124	3,672	30.6%	266	868	30.6%
サービス		423	3,370	12.6%	2,010	8,638	23.3%
公務		1,750	6,368	27.5%	224	814	27.5%

(活動量指標の内容)建設業:元請完成工事高(千万円) 製造業:製造品出荷額等(千万円)
医療、福祉のうち、病院:病床数(床)、その他の業種:従業者数(人)
※表中の数値は、四捨五入の関係で収支が合わない場合がある。

第2章 産業廃棄物の現状

令和元年度の宮崎県内における産業廃棄物の発生・排出及び処理・処分状況は、以下のとおりである。

第1節 家畜ふん尿を除く調査結果の概要

令和元年度の1年間に宮崎県で発生した産業廃棄物の発生量（家畜ふん尿を除く）は2,301千トンであり、有償物量の103千トン（発生量の4.5%）を除いた産業廃棄物の排出量は2,197千トン（95.5%）となっている。

排出量のうち、脱水や焼却など中間処理された量は2,077千トン（排出量の94.5%）、中間処理を経ず直接再生利用された量は11千トン（0.5%）、直接最終処分された量は110千トン（5.0%）等となっている。

排出量ベースでみると、中間処理によって1,195千トン（排出量の54.4%）が減量化され、862千トン（39.2%）が再生利用されることで、結果的に30千トン（1.4%）が最終処分されている。

なお、事業場内での保管等のその他量は、未処理及び中間処理後を合わせて千トン未満となっている。



図2-1-1 発生・排出及び処理・処分の状況（家畜ふん尿を除く）

第2節 発生・排出状況（家畜ふん尿を除く）

1. 種類別の発生・排出状況

種類別の発生・排出状況は、図2-2-1～3に示すとおりである。

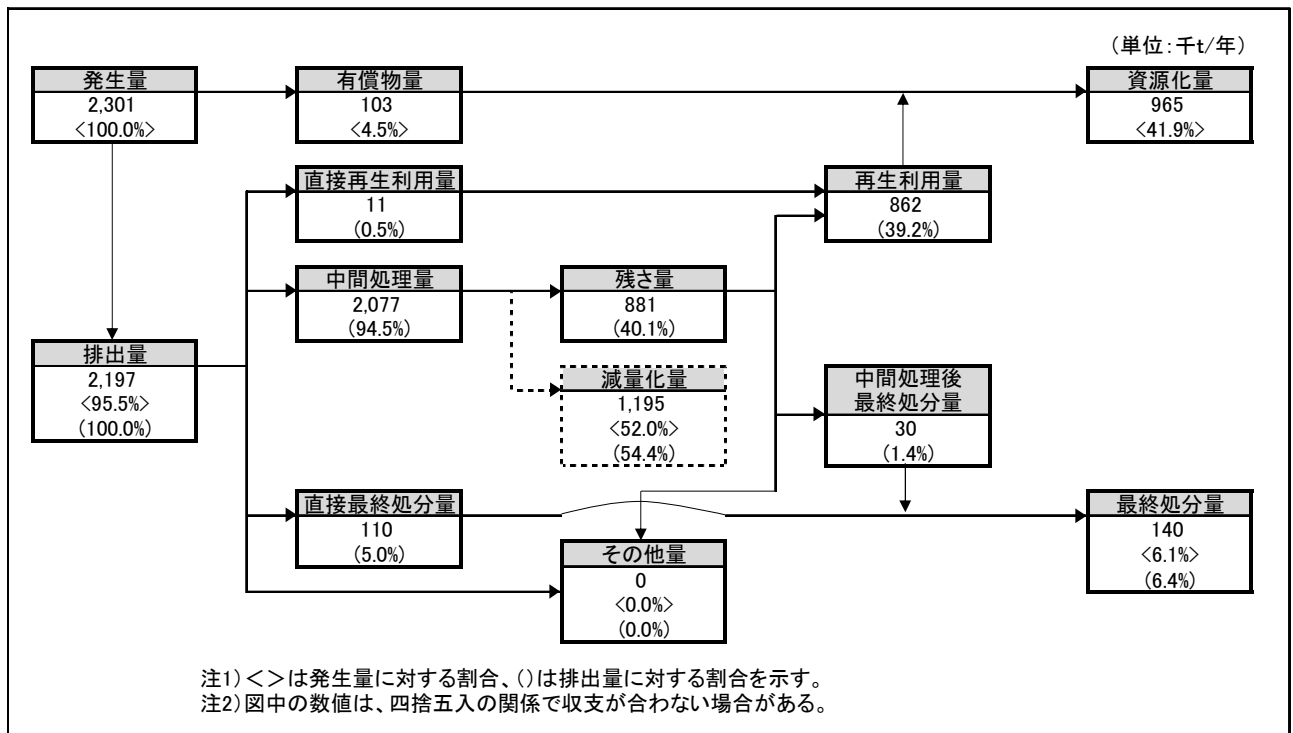
発生量(2,301千トン)を種類別にみると、汚泥が886千トン(発生量の38.5%)で最も多く、次いで、がれき類が509千トン(22.1%)、廃酸が319千トン(13.9%)、木くずが171千トン(7.4%)、廃プラスチック類が62千トン(2.7%)、ばいじんが49千トン(2.1%)等となっており、これら6種類で発生量の86.7%を占めている。

排出量(2,197千トン)を種類別にみると、汚泥が885千トン(排出量の40.3%)で最も多く、次いで、がれき類が509千トン(23.1%)、廃酸が310千トン(14.1%)、木くずが130千トン(5.9%)、廃プラスチック類が55千トン(2.5%)、ばいじんが49千トン(2.2%)等となっており、この6種類で排出量の88.1%を占めている。



図2-2-1 種類別の発生量 (家畜ふん尿を除く)



図2-2-2 種類別の排出量 (家畜ふん尿を除く)

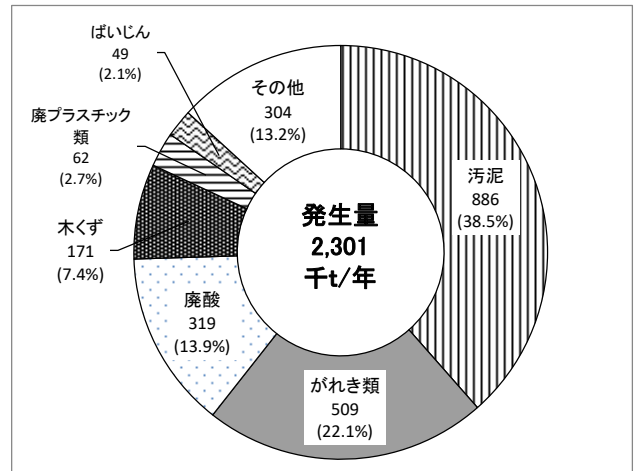

図2-2-3 種類別の発生量、排出量 (家畜ふん尿を除く)

第2章 産業廃棄物の現状

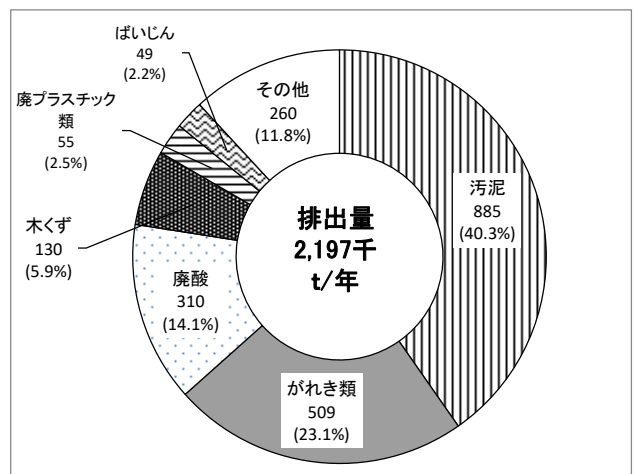
2. 業種別の発生・排出状況

業種別の発生・排出状況は、図2-2-4～6に示すとおりである。

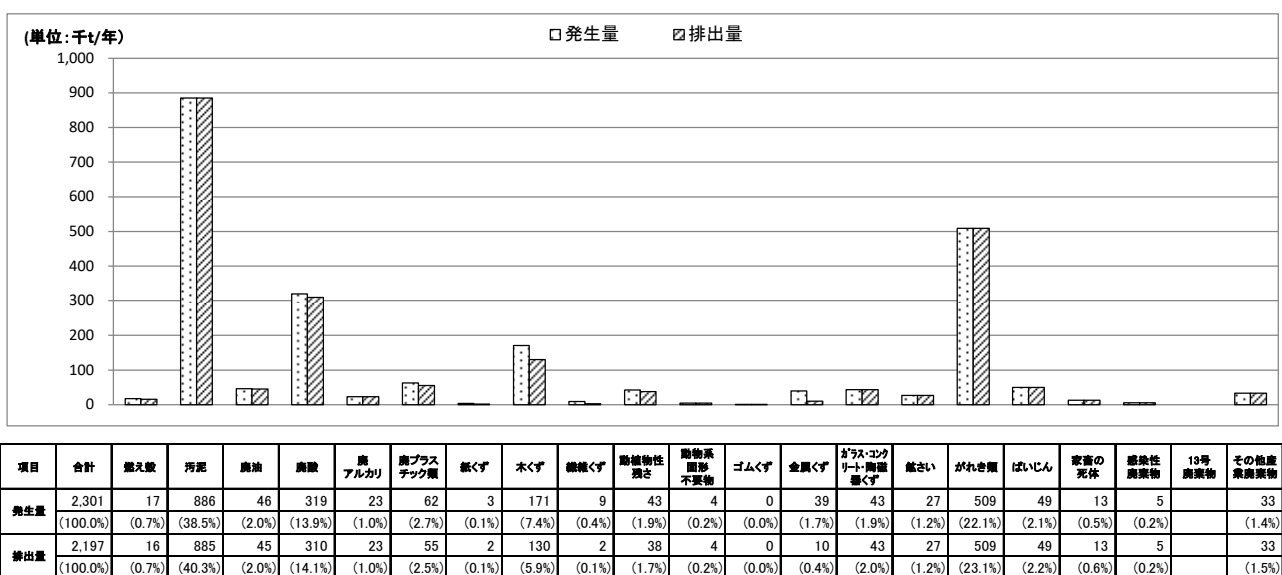
発生量(2,301千トン)を業種別にみると製造業が983千トン(発生量の42.7%)で最も多く、次いで、建設業が659千トン(28.6%)、電気・水道業が582千トン(25.3%)等となっており、この3業種で発生量の96.6%を占めている。



図2-2-4 業種別の発生量 (家畜ふん尿を除く)

排出量(2,197千トン)を業種別にみると、製造業が882千トン(排出量の40.1%)で最も多く、次いで、建設業が658千トン(30.0%)、電気・水道業が581千トン(26.4%)等となっており、この3業種で排出量の96.5%を占めている。



図2-2-5 業種別の排出量 (家畜ふん尿を除く)

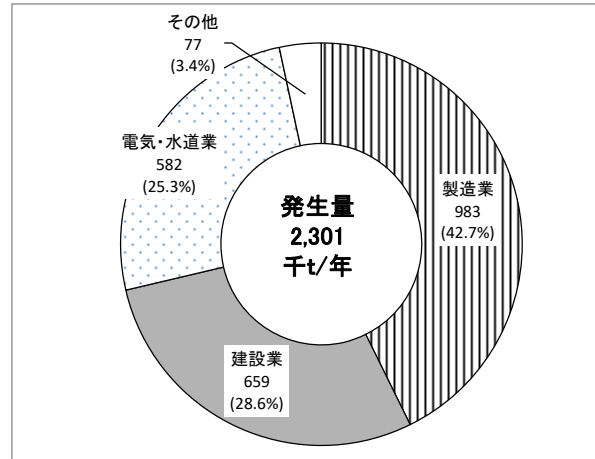

図2-2-6 業種別の発生量、排出量 (家畜ふん尿を除く)

3. 地域別の発生・排出状況（農業を除く）

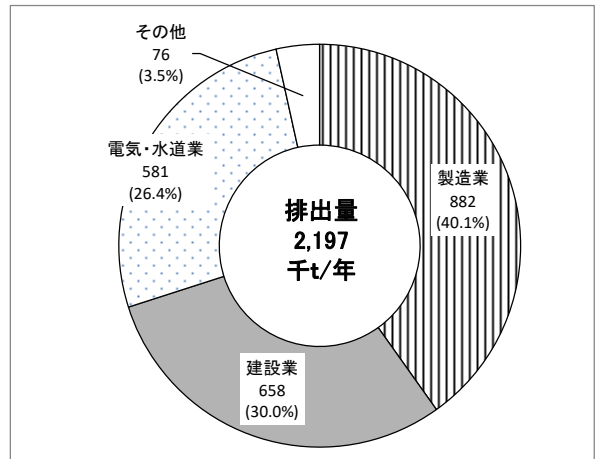
地域別の発生・排出状況は、図2-2-7～9に示すとおりである。

発生量（2,301千トン）を地域別にみると、宮崎県北部が647千トン（発生量の28.1%）で最も多く、次いで宮崎・東諸県が639千トン（27.8%）、都城・北諸県が474千トン（20.6%）、西都・児湯が267千トン（11.6%）、日南・串間が169千トン（7.3%）、西諸県が105千トン（4.6%）となっている。

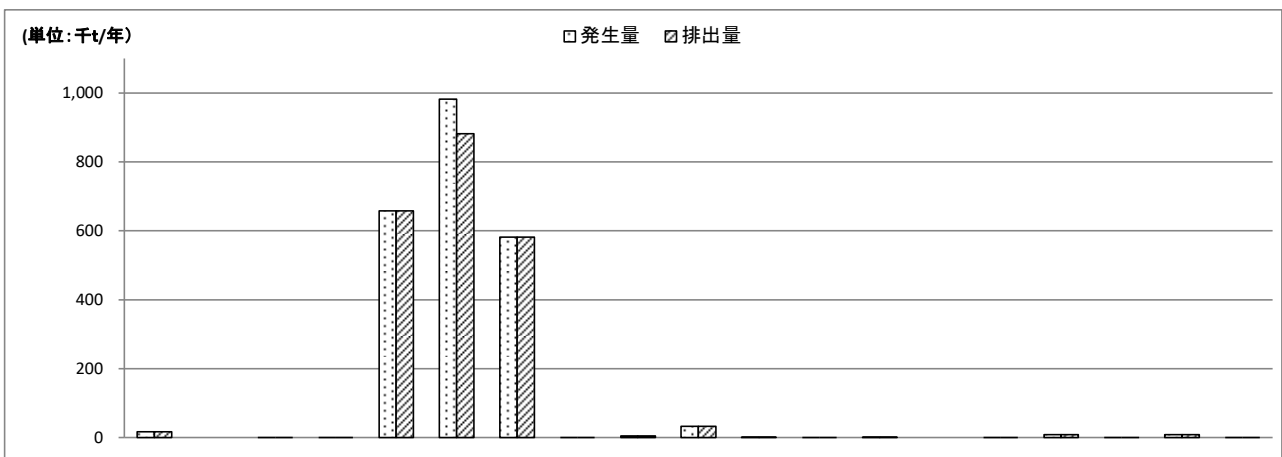

図2-2-7 地域別の発生量（農業を除く）

排出量（2,197千トン）を地域別にみると、宮崎県北部が631千トン（排出量の28.7%）で最も多く、次いで、宮崎・東諸県が626千トン（28.5%）、都城・北諸県が432千トン（19.7%）、西都・児湯が259千トン（11.8%）、日南・串間が149千トン（6.8%）、西諸県が100千トン（4.6%）となっている。



図2-2-8 地域別の排出量（農業を除く）

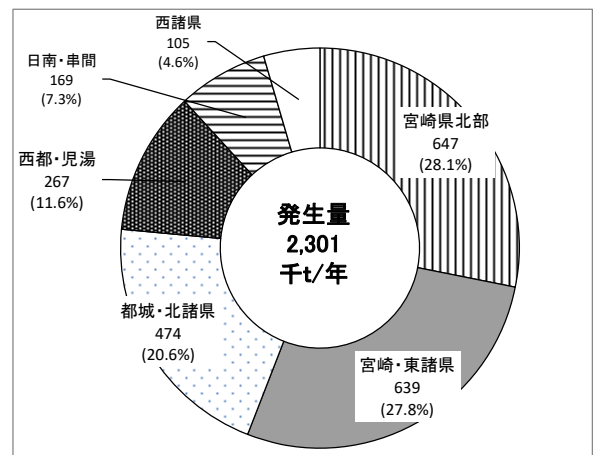

項目	合計	宮崎・東諸県	宮崎県北部	都城・北諸県	西都・児湯	日南・串間	西諸県
発生量	2,301	647	639	474	267	169	105
	(100.0%)	(28.1%)	(27.8%)	(20.6%)	(11.6%)	(7.3%)	(4.6%)
排出量	2,197	631	626	432	259	149	100
	(100.0%)	(28.7%)	(28.5%)	(19.7%)	(11.8%)	(6.8%)	(4.6%)

図2-2-9 地域別の発生量、排出量（農業を除く）

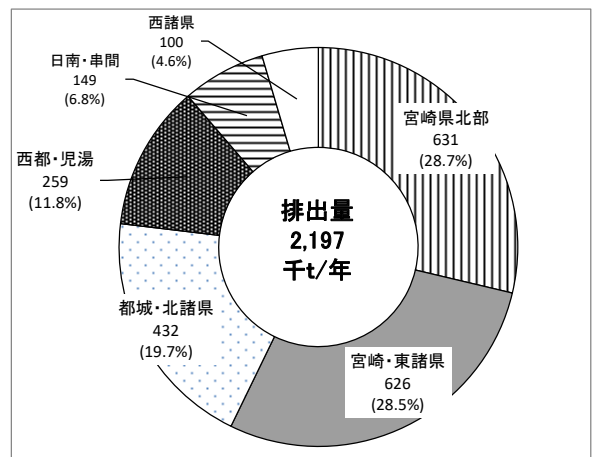
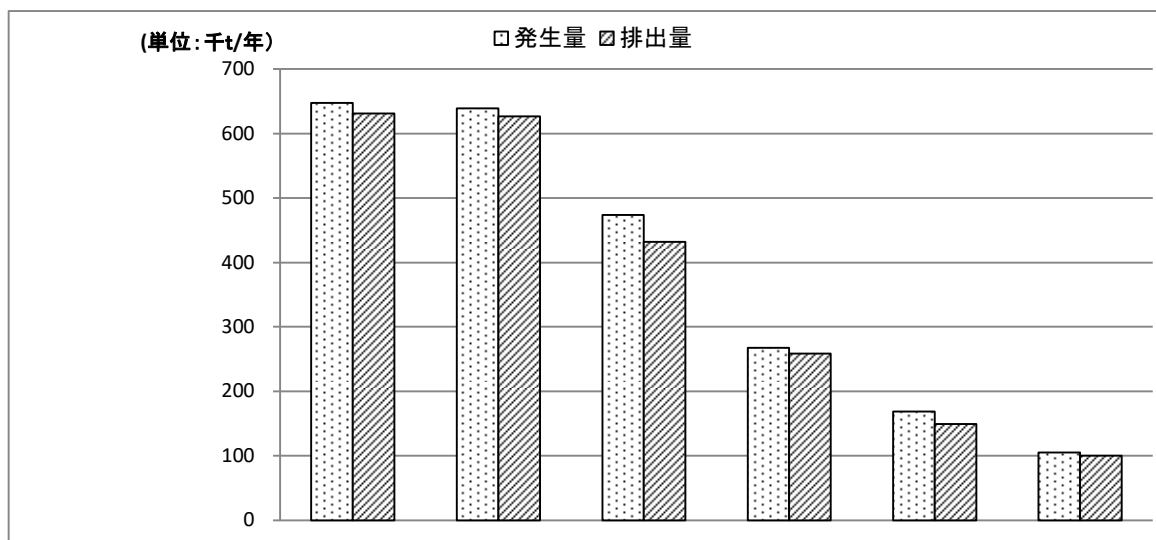
第3節 処理・処分状況（家畜ふん尿を除く）

1. 処理・処分状況の概要

産業廃棄物の発生・排出から処理・処分の流れは、図2-3-1に示すとおりである。令和元年度の処理・処分状況をみると、排出量2,197千トンのうち、再生利用量は862千トン（39.2%）、中間処理による減量化量は1,195千トン（54.4%）、最終処分量は140千トン（6.4%）、保管等のその他量は千トン未満となっている。

排出量に対する再生利用量、減量化量、最終処分量の割合を種類別、業種別にみると、図2-3-2、3に示すとおりである。



図2-3-1 発生・排出及び処理・処分状況の流れ図（家畜ふん尿を除く）



(単位: 千t/年)

項目	合計	紙くず	汚泥	廃油	廃酸	廃アルカリ	廃プラスチック類	紙くず	木くず	繊維くず	動物性残渣	動物系固形不要物	ゴムくず	金属くず	ガラス・コンクリート・陶磁器くず	紙さい	がれき類	ばいじん	家畜の死体	燃焼性廃棄物	13号廃棄物	その他産業廃棄物	
排出量	2,197	16	885	45	310	23	55	2	130	2	38	4	0	10	43	27	509	49	13	5		33	
再生利用量	862	8	45	11	129	12	28	1	70	1	8	4	0	7	25	1	486	13	4	0		9	
減量化量	1,195	5	814	34	181	10	16	0	53	1	30			1	2		0	34	9	5		0	
最終処分量	141	3	26	0	0	0	11	0	7	0	0	0	0	2	17	26	22	3	0	0		24	
その他量	0				0									0	0								

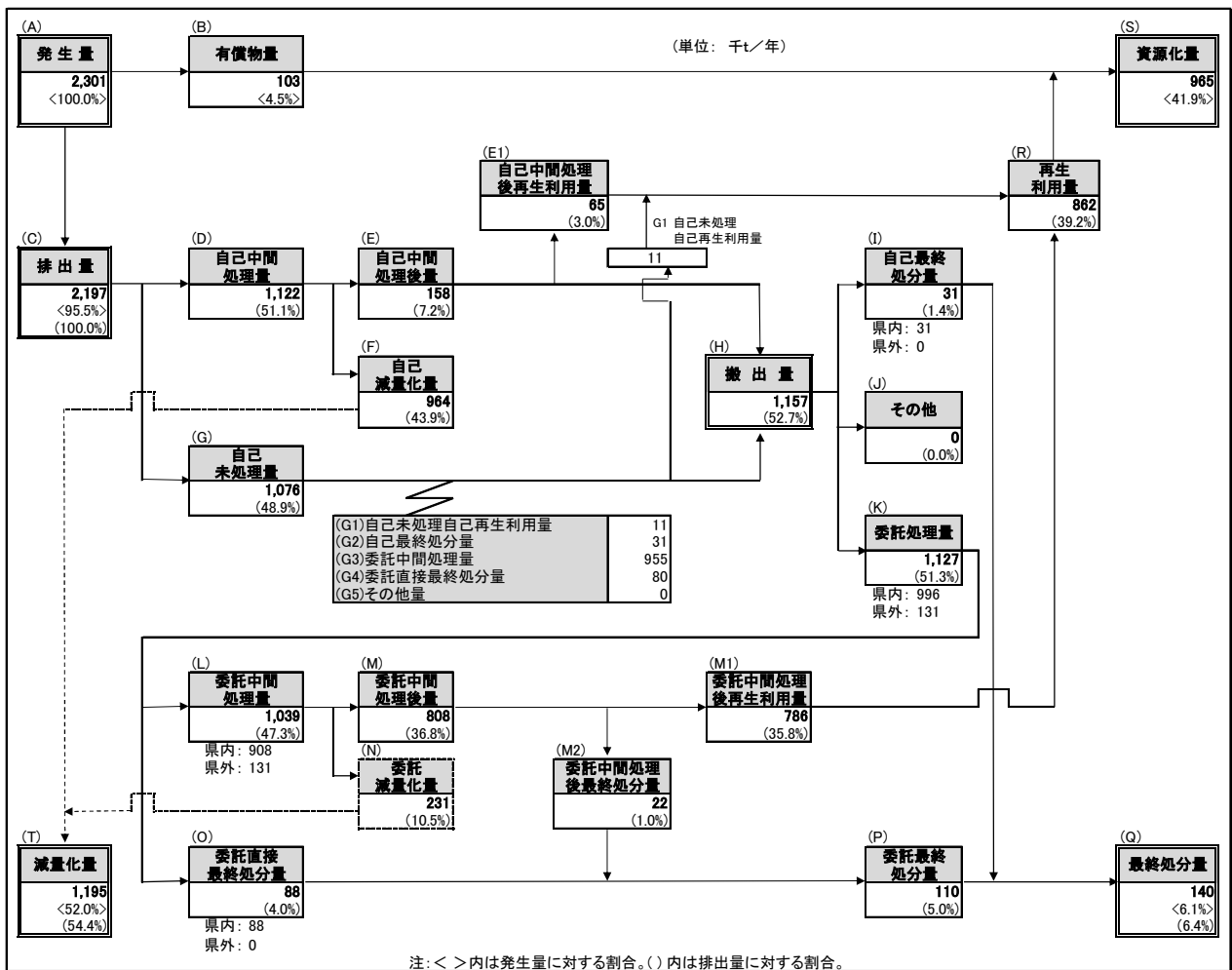
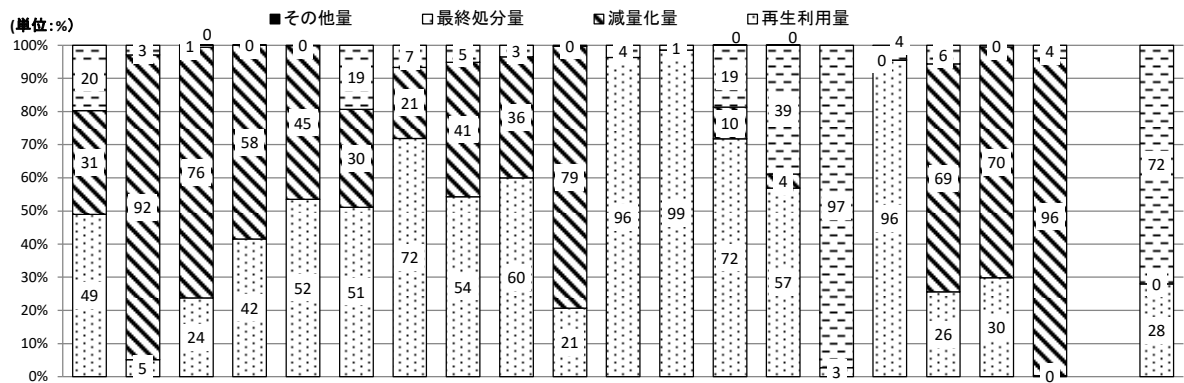
注1) 図表中の廃棄物の種類は、排出量に対する処理の割合を示すために、中間処理により種類が変わった場合であっても、発生時の種類で捉えている。【種類別: 無変換】

図 2 - 3 - 2 種類別の排出量に対する処理・処分量の割合（家畜ふん尿を除く）

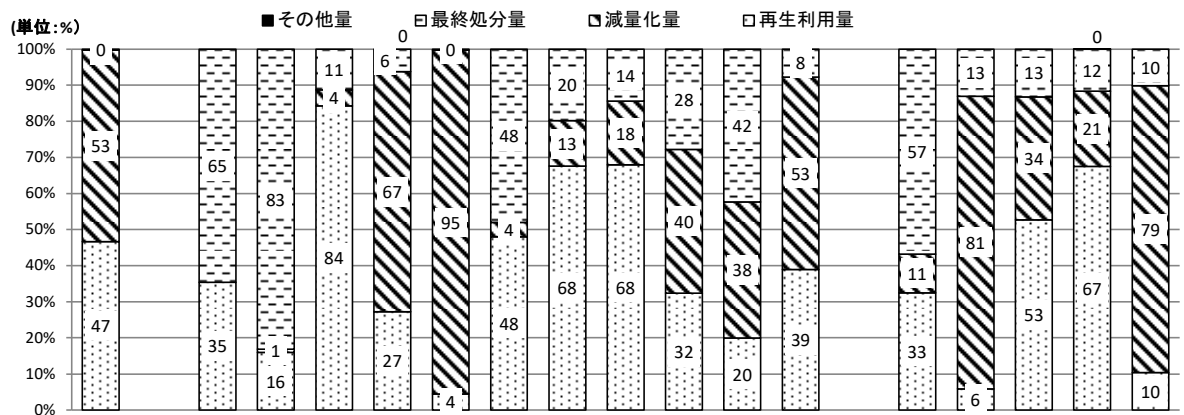

(単位: 千t/年)

項目	合計	農業	林業	漁業	鉱業	建設業	製造業	電気・水道業	情報通信業	運輸・郵便業	卸・小売業	不動産業、物品賃貸業	学術研究、専門・技術サービス業	飲食・宿泊	生活関連・娯楽	教育・学習支援	医療、福祉	複合サービス事業	サービス	公務
排出量	2,197	17		0	1	658	882	581	0	5	33	1	1	1		1	9	1	8	0
再生利用量	862	8		0	0	555	240	26	0	3	22	0	0	1		0	1	0	6	0
減量化量	1,195	9		0	0	29	586	554	0	1	6	0	0	1		0	7	0	2	0
最終処分量	140	0		0	1	74	55	1	0	1	5	0	0	0		0	1	0	1	0
その他量	0					0														

図 2 - 3 - 3 業種別の排出量に対する処理・処分量の割合（家畜ふん尿を除く）

2. 自己中間処理状況

排出事業者自らが中間処理を行った自己中間処理量は、1,122千トンであり、排出量（2,197千トン）の51.1%を占めている。

自己中間処理量を種類別にみると、図2-3-4に示すとおり、汚泥が778千トン(69.3%)で最も多く、次いで、廃酸が198千トン(17.7%)、がれき類が54千トン(4.8%)、木くずが41千トン(3.7%)等となっている。



図2-3-4 自己中間処理量 (家畜ふん尿を除く)

また、排出量に対する自己中間処理量の割合（自己中間処理率）及び自己中間処理量に対する自己減量化量の割合（自己減量化率）についてみると、図2-3-5に示すとおりである。

自己中間処理率が高い種類は、汚泥（87.9%）、廃酸（64.0%）、廃油（59.0%）等となっており、自己減量化率が高い種類では、廃油（98.4%）、汚泥（93.1%）、廃酸（88.5%）等となっている。

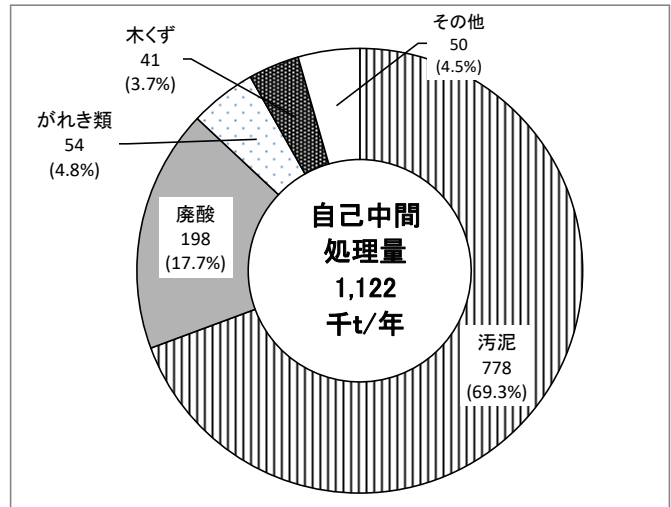

図2-3-5 種類別の排出量に対する自己中間処理量、自己減量化量の割合 (家畜ふん尿を除く)

3. 委託処理状況

処理業者等によって処理(中間処理、最終処分を含む)された委託処理量は、1,127千トンであり、排出量(2,197千トン)の51.3%を占めている。

委託処理量を種類別にみると、図2-3-6、7に示すとおり、がれき類が472千トン(41.9%)で最も多く、次いで汚泥が137千トン(12.1%)、廃酸が113千トン(10.0%)、木くずが88千トン(7.8%)、ばいじんが66千トン(5.9%)、廃プラスチック類が54千トン(4.8%)等となっている。

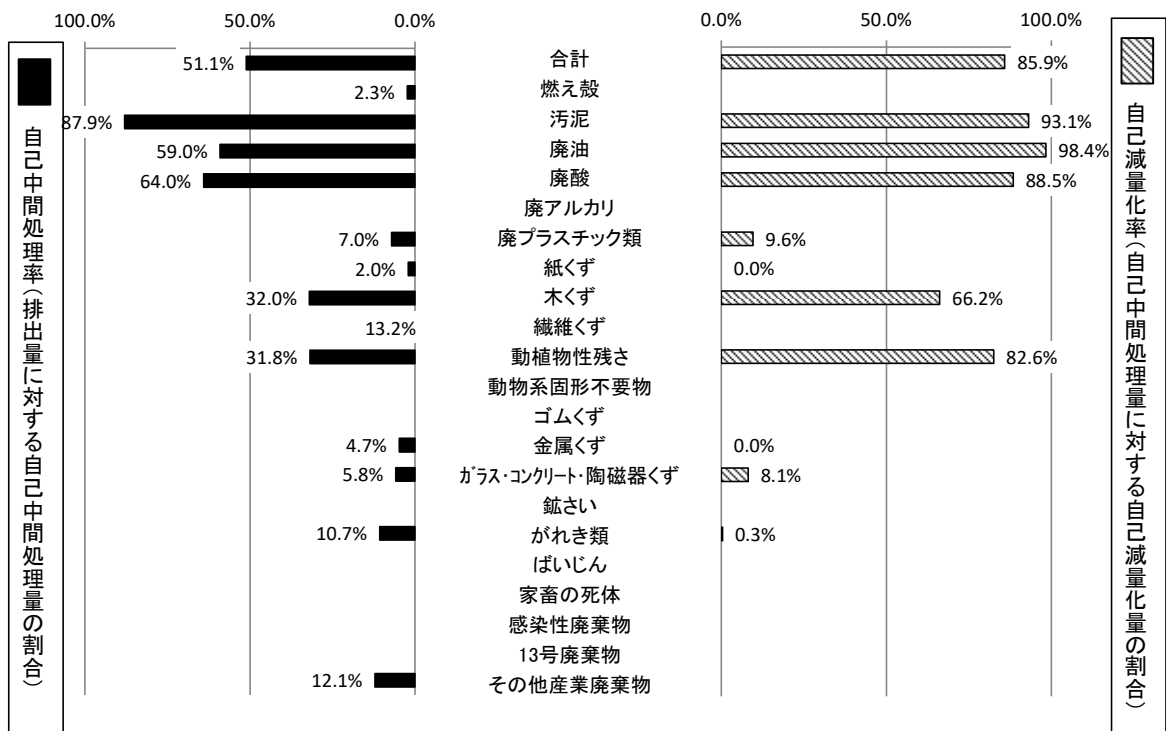
また、委託処理量を処理方法別にみると、中間処理量は1,039千トン(92.2%)、直接最終処分量は88千トン(7.8%)となっている。



図2-3-6 委託処理量 (家畜ふん尿を除く)



項目	合計	燃え殻	汚泥	廃油	廃酸	廃アルカリ	廃プラスチック類	紙くず	木くず	繊維くず	陶磁器・ガラス	動物系原料不燃物	ゴムくず	金属くず	ガラス・コンクリート・陶磁器くず	鉄さい	がれき類	ばいじん	家畜の死体	感染性廃棄物	18号廃棄物	その他産業廃棄物
委託処理量	1,127	18	137	15	113	23	54	2	88	2	28	4	0	10	43	1	472	66	13	5		33
委託中間処理量	1,039	15	112	15	113	23	47	2	86	2	27	4	0	9	30	1	455	66	13	5		14
委託直接最終処分量	88	3	24				7	0	2	0	0			1	13	0	18	0	0	0		19

図2-3-7 種類別委託処理量の内訳 (家畜ふん尿を除く)

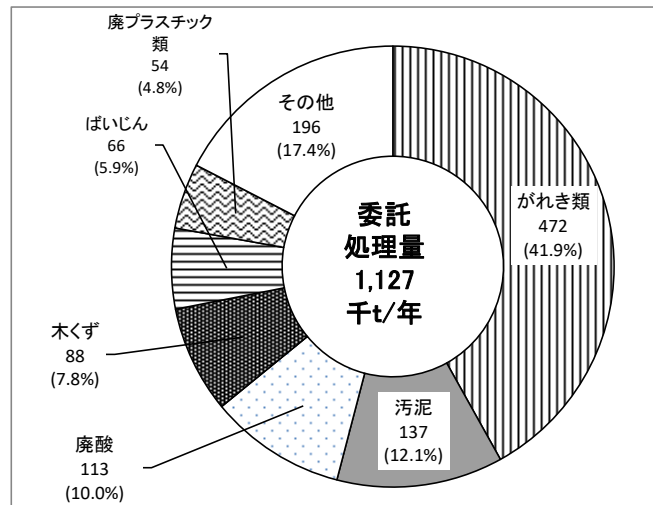
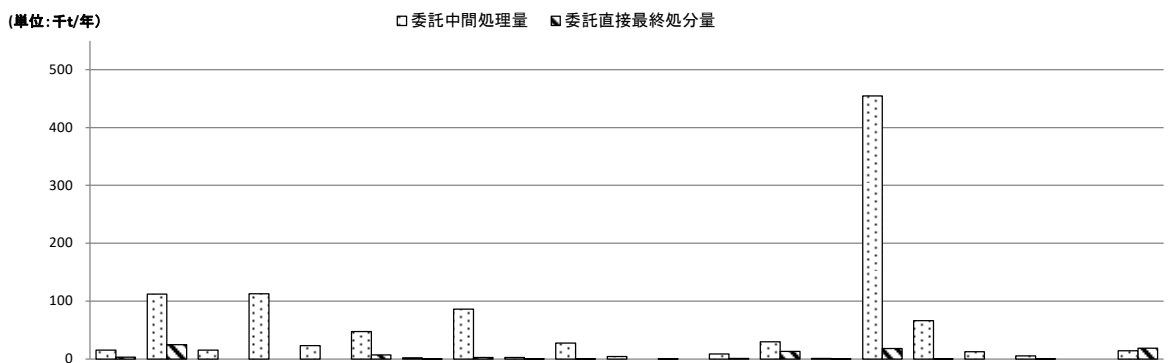
4. 資源化、再生利用状況

(1) 資源化状況

資源化量は、965 千トンであり、発生量 (2,301 千トン) の 41.9% を占めている。

資源化量を種類別にみると、図 2-3-8、9 に示すとおり、がれき類が 486 千トン (50.4%) で最も多く、次いで、廃酸が 134 千トン (13.9%)、木くずが 111 千トン (11.5%)、汚泥が 42 千トン (4.4%)、金属くずが 36 千トン (3.8%)、廃プラスチック類が 35 千トン (3.6%) 等となっている。



図 2-3-8 資源化量 (家畜ふん尿を除く)



図 2-3-9 種類別資源化量の内訳 (家畜ふん尿を除く)

(2) 再生利用状況

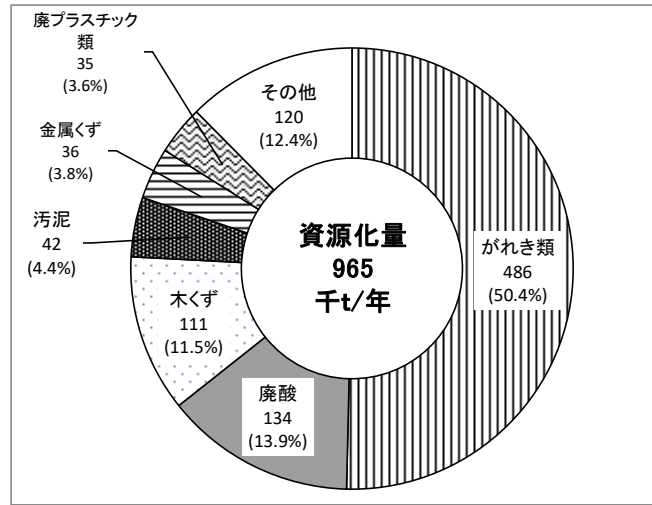
資源化量のうち有償物量を除く再生利用量は 862 千トンであり、排出量 (2,197 千トン) の 39.2% を占めている。

再生利用量を種類別にみると、図 2-3-10 に示すとおり、がれき類が 486 千トン (56.4%) で最も多く、次いで、廃酸が 125 千トン (14.5%)、木くずが 70 千トン (8.1%)、汚泥が 42 千トン (4.8%)、廃プラスチック類が 27 千トン (3.2%)、ガラス・コンクリート・陶磁器くずが 23 千トン (2.7%) 等となっている。

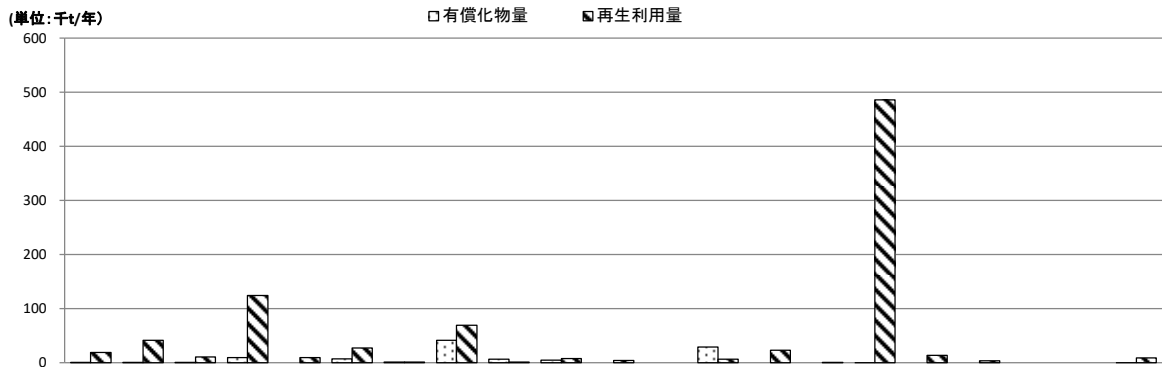

図 2-3-10 再生利用量
(家畜ふん尿を除く)

なお、用途別にみた再生利用状況は、表 2-3-1 に示すとおりであり、再生骨材・再生路盤材が 486 千トン (56.5%) で最も多く、次いで、飼料又はその原(材)料が 110 千トン (12.7%)、肥料又はその原(材)料が 88 千トン (10.2%) 等となっている。

表 2-3-1 用途別にみた再生利用状況

(単位:千t/年)

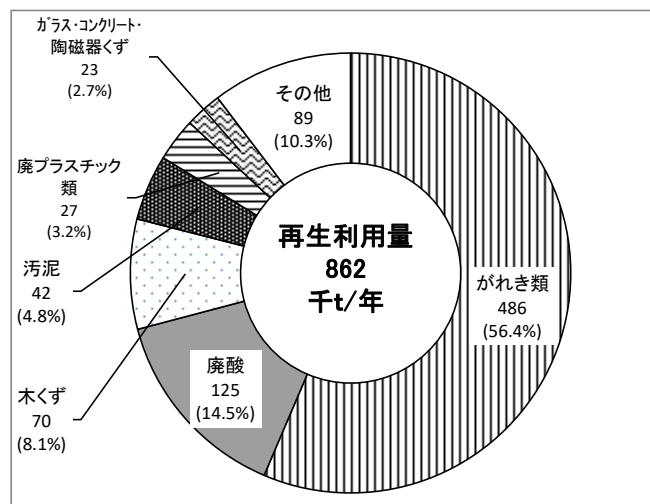
種類	用途	合計	再生骨材・再生路盤材	肥料又はその原(材)料	セメント原材料	飼料又はその原(材)料	土木・建設資材	燃料又はその原(材)料	鉄鋼原(材)料	その原(材)紙又は	その原(材)又は	プラスチック原	その他
合計		862 (100.0%)	486 (56.5%)	88 (10.2%)	31 (3.6%)	110 (12.7%)	32 (3.7%)	62 (7.2%)	5 (0.6%)	9 (1.1%)	7 (0.8%)	8 (0.9%)	23 (2.7%)
燃え殻		20		5	14		0						
汚泥		42	0	29	4	0	2	1			5		0
廃油		11	0	0	3	0	0	6		0		0	0
廃酸		125	0	16	0	108	0	0					0
廃アルカリ		9	0	0	7		0	2					0
廃プラスチック類		27	1		1		0	16	1	0		8	1
紙くず		1						0		1			
木くず		70	2	26		0	1	30		6	1		4
繊維くず		1		0				1		0			
動植物性残さ		8		6		2		0					
動物系固形不要物		4		4									
ゴムくず													
金属くず		7	0		0		0	0	5	2		0	0
ガラス・コンクリート・陶磁器くず		23	18	0	0		3	0	0				1
銲さい		1			0						1		
がれき類		486	465				21						0
ばいじん		14											14
家畜の死体		4											4
その他産業廃棄物		9	0	0	0		4	5	0				0

5. 最終処分状況

最終処分量は、140千トンであり、排出量(2,197千トン)の6.4%を占めている。

最終処分量を種類別にみると、図2-3-11、12に示すとおり、汚泥が26千トン(18.5%)で最も多く、次いで、鉱さいが26千トン(18.5%)、その他産業廃棄物が24千トン(16.8%)、がれき類が22千トン(15.8%)、ガラス・コンクリート・陶磁器くずが17千トン(12.0%)、廃プラスチック類が10千トン(7.2%)、燃え殻が7千トン(5.3%)等となっている。



図2-3-11 最終処分量 (家畜ふん尿を除く)

また、処分主体別にみると、排出事業者による自己最終処分量が31千トン(21.8%)、処理業者による最終処分量110千トン(78.2%)となっている。

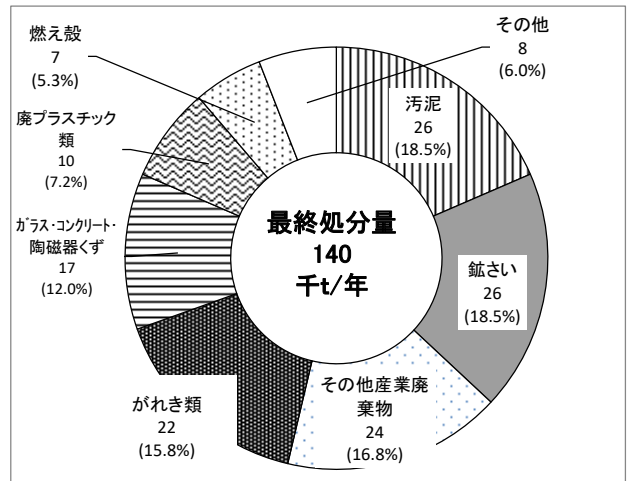
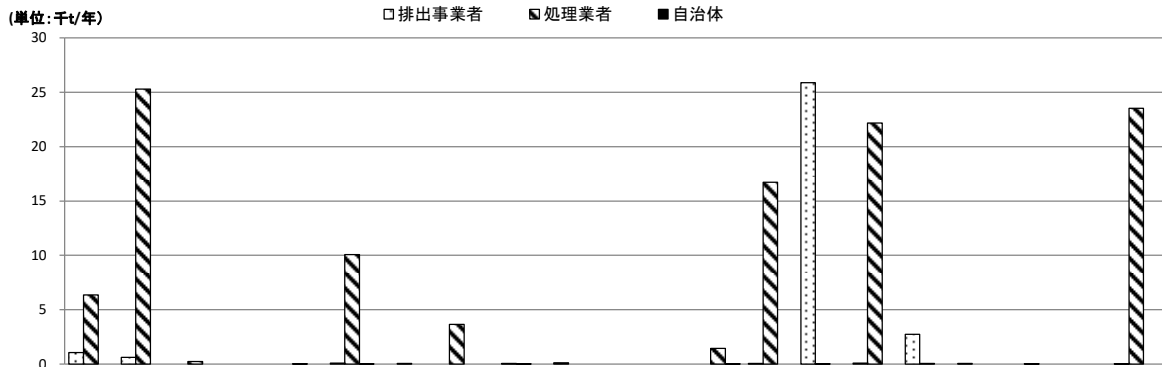

項目	合計	燃え殻	汚泥	廃油	廃酸	重アルカリ	廃プラスチック類	紙くず	木くず	繊維くず	陶磁物性廃渣	動物系固形不要物	ゴムくず	金属くず	ガラス・コンクリート・陶磁器くず	鉱さい	がれき類	ばいじん	家畜の死体	感染性廃棄物	19号廃棄物	その他産業廃棄物	
最終処分量	140	7	26	0	0	0	10	0	4	0	0			1	17	26	22	3	0	0		24	
排出事業者	31	1	1				0								0	26	0	3	0			0	
処理業者	110	6	25	0	0	0	10	0	4	0	0			1	17	0	22	0		0		24	
自治体	0						0			0				0									

図2-3-12 処分主体別の最終処分量 (家畜ふん尿を除く)

第4節 家畜ふん尿を含む調査結果（農業を含む）

1. 種類別の発生・排出状況

種類別の発生・排出状況は、図2-4-1～3に示すとおりである。

発生量(6,356千トン)を種類別にみると、家畜ふん尿が4,055千トン(63.8%)で最も多く、次いで汚泥が886千トン(13.9%)、がれき類が509千トン(8.0%)、廃酸が319千トン(5.0%)、木くずが171千トン(2.7%)となっており、これら5種類で発生量の93.4%を占めている。



図2-4-1 種類別の発生量 (農業を含む)

排出量(5,953千トン)を種類別にみると、家畜ふん尿が3,755千トン(63.1%)で最も多く、次いで汚泥が885千トン(14.9%)、がれき類が509千トン(8.5%)、廃酸が310千トン(5.2%)、木くずが130千トン(2.2%)となっており、これら5種類で排出量の93.9%を占めている。



図2-4-2 種類別の排出量 (農業を含む)

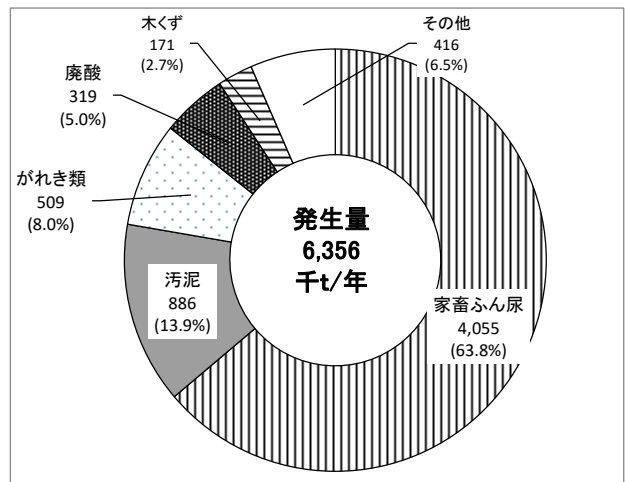

図2-4-3 種類別の発生量、排出量 (農業を含む)

第2章 産業廃棄物の現状

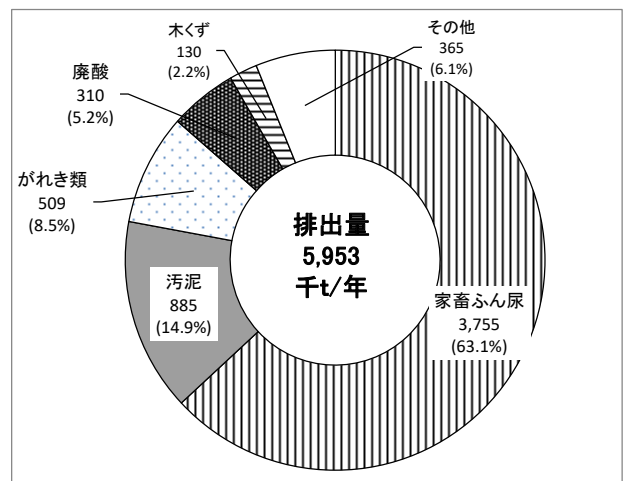
2. 業種別の発生・排出状況

業種別の発生・排出状況は、図2-4-4～6に示すとおりである。

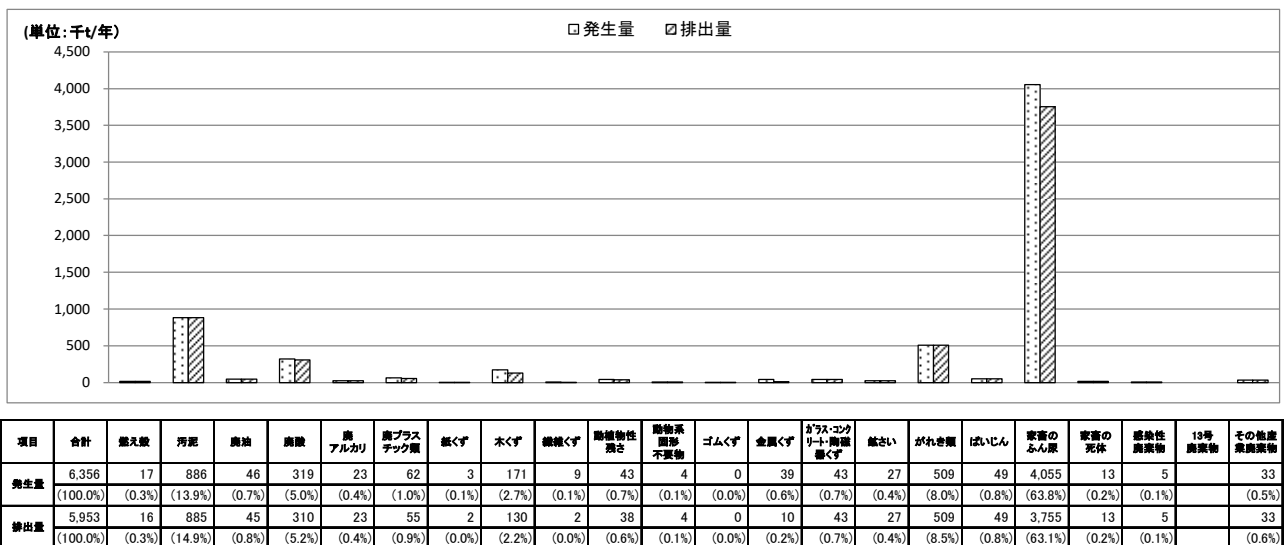
発生量(6,356千トン)を業種別にみると、農業が4,072千トン(64.1%)で最も多く、次いで、製造業が983千トン(15.5%)、建設業が659千トン(10.4%)、電気・水道業が582千トン(9.2%)となっており、これら4業種で発生量の99.2%を占めている。

排出量(5,953千トン)を業種別にみると、農業が3,772千トン(63.4%)で最も多く、次いで、製造業が882千トン(14.8%)、建設業が658千トン(11.1%)、電気・水道業が581千トン(9.8%)となっており、これら4業種で排出量の99.1%を占めている。



図2-4-4 業種別の発生量
(農業を含む)



図2-4-5 業種別の排出量
(農業を含む)

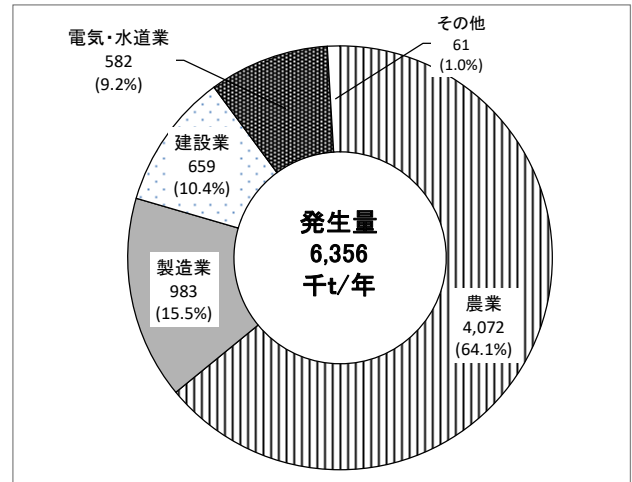

図2-4-6 業種別の発生量、排出量 (農業を含む)

第5節 業種別の発生・排出及び処理・処分状況（排出量が1万トン以上の業種）

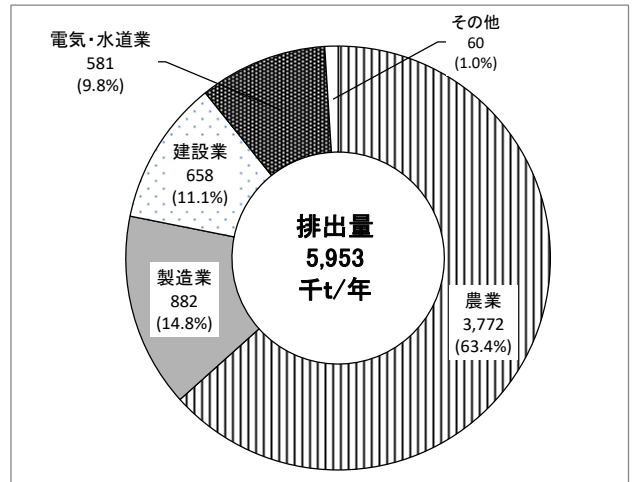
排出量1万トン以上の業種大分類に関する処理・処分状況は、以下のとおりである。

1. 農業（家畜ふん尿を除く）

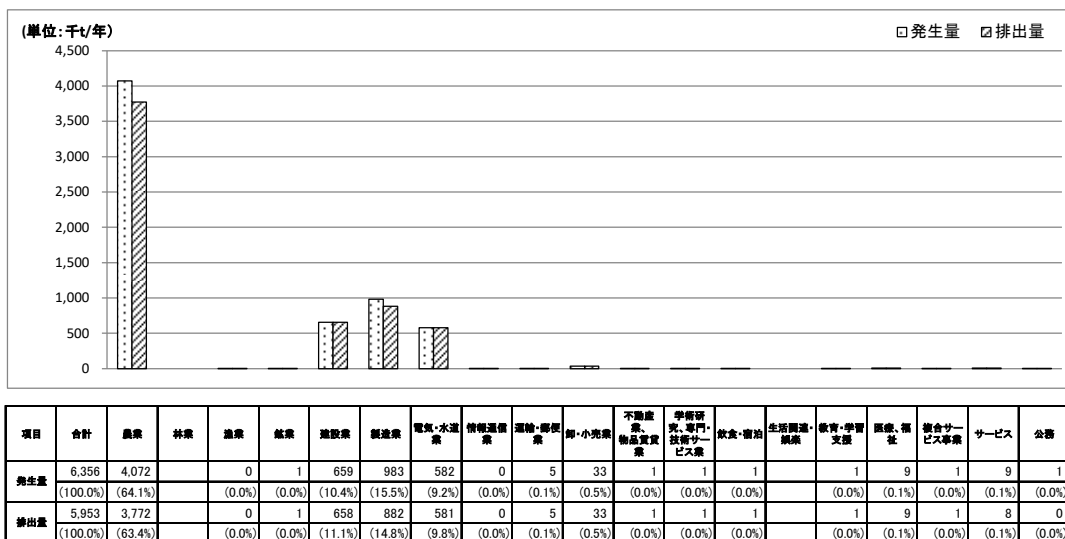
農業からの排出量は、17千トンとなっている。

排出量を種類別にみると、図2-5-1に示すように家畜の死体が13千トン(76.0%)、廃プラスチック類が4千トン(24.0%)となっている。農業から排出される産業廃棄物の処理・処分状況については、図2-5-2に示すとおりである。

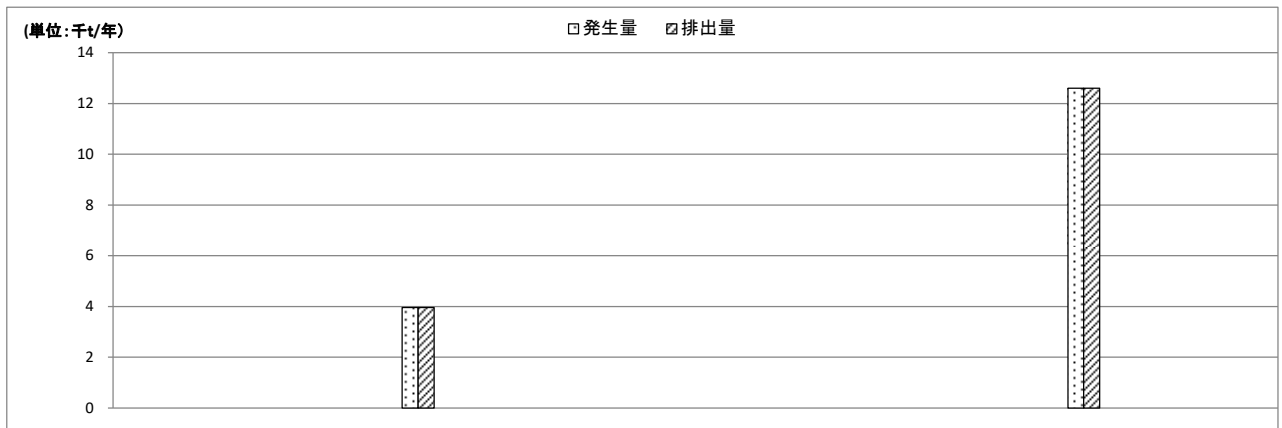

項目	合計	燃え殻	汚泥	廃油	廃酸	廃アルカリ	廃プラスチック類	紙くず	木くず	繊維くず	動植物性残さ	動物系厨芥不要物	ゴムくず	金属くず	ガラス・コンクリート・陶磁器くず	雑さい	がれき類	ばいじん	家畜の死体	感染性廃棄物	13号廃棄物	その他産業廃棄物
発生量	17						4												13			
	(100.0%)						(24.0%)												(76.0%)			
排出量	17						4												13			
	(100.0%)						(24.0%)												(76.0%)			

図2-5-1 種類別の発生量、排出量<農業：家畜ふん尿を除く>



図2-5-2 発生・排出及び処理・処分状況の流れ図<農業：家畜ふん尿を除く>

第2章 産業廃棄物の現状

2. 建設業

建設業からの排出量は、658千トンとなっている。

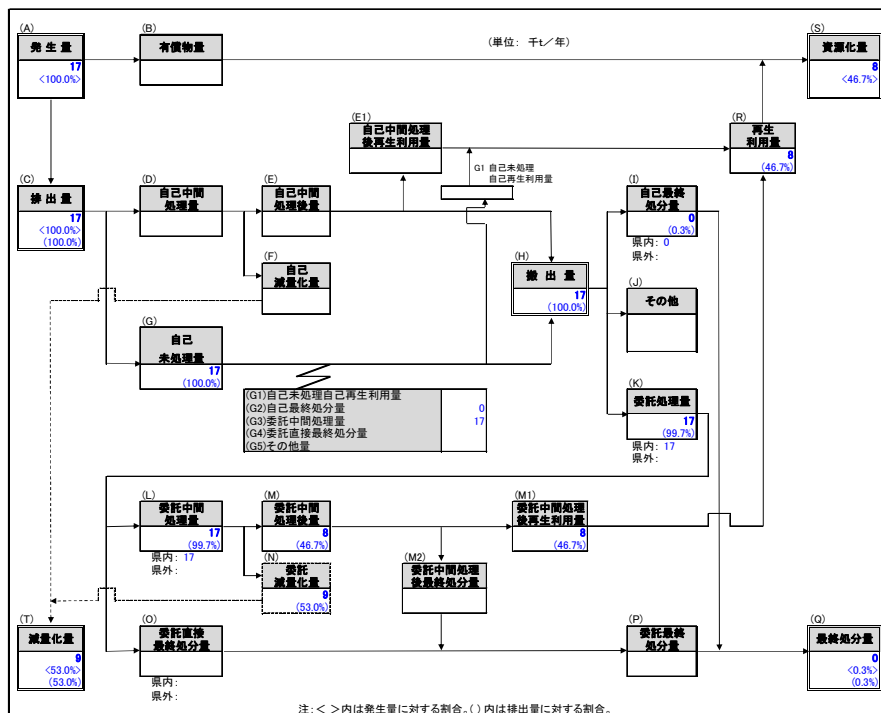
排出量を種類別にみると、図2-5-3に示すように、がれき類が494千トン(75.1%)で最も多く、次いで、木くずが85千トン(13.0%)、汚泥が31千トン(4.7%)、その他産業廃棄物が22千トン(3.3%)等となっている。

建設業から排出される産業廃棄物の処理・処分状況については、図2-5-4に示すとおりである。

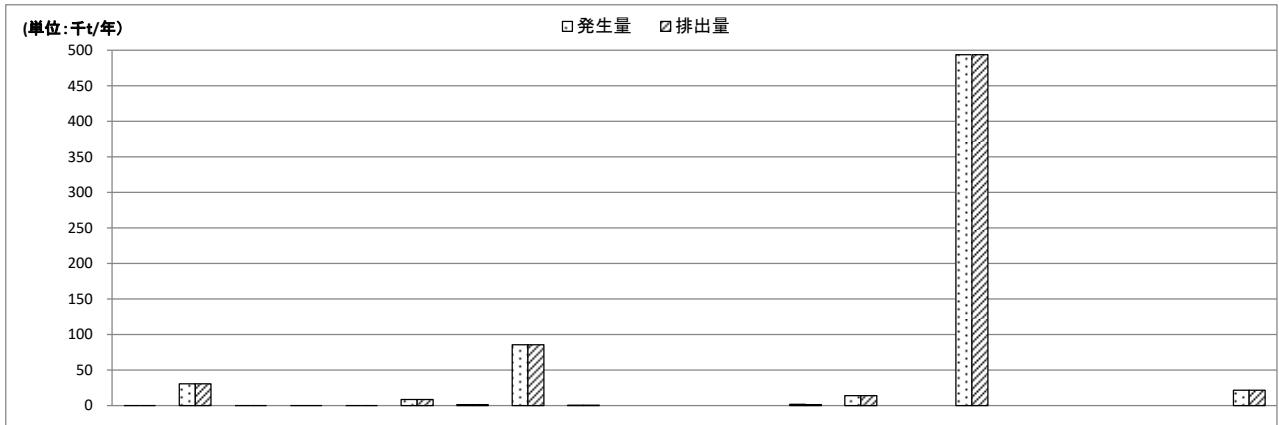

項目	合計	燃え殻	汚泥	廃油	廃酸	炭酸アルカリ	廃プラスチック類	紙くず	木くず	繊維くず	動物性残さ	廃物系固形不要物	ゴムくず	金属くず	ガラス・コンクリート・陶磁器くず	紙さい	がれき類	ばいじん	家畜の死体	感染性廃棄物	13号廃棄物	その他産業廃棄物
発生量	659	0	31	0	0	0	9	1	85	1	0	0	0	2	14	0	494	0	0	0	0	22
	(100.0%)	(0.0%)	(4.7%)	(0.0%)	(0.0%)	(0.0%)	(1.3%)	(0.2%)	(13.0%)	(0.1%)	(0.0%)	(0.0%)	(0.0%)	(0.3%)	(2.1%)	(0.0%)	(75.0%)	(0.0%)	(0.0%)	(0.0%)	(0.0%)	(3.3%)
排出量	658	0	31	0	0	9	1	85	1	0	0	0	1	14	0	494	0	0	0	0	0	22
	(100.0%)	(0.0%)	(4.7%)	(0.0%)	(0.0%)	(0.0%)	(1.3%)	(0.2%)	(13.0%)	(0.1%)	(0.0%)	(0.0%)	(0.2%)	(2.1%)	(0.0%)	(75.1%)	(0.0%)	(0.0%)	(0.0%)	(0.0%)	(0.0%)	(3.3%)

図2-5-3 種類別の発生量、排出量<建設業>



図2-5-4 発生・排出及び処理・処分状況の流れ図<建設業>

3. 製造業

製造業からの排出量は、882千トンとなっている。

排出量を種類別にみると、図2-5-5に示すように汚泥が328千トン(37.2%)で最も多く、次いで、廃酸が309千トン(35.1%)、動植物性残さと廃油が38千トン(4.3%)、木くずが37千トン(4.2%)等となっている。

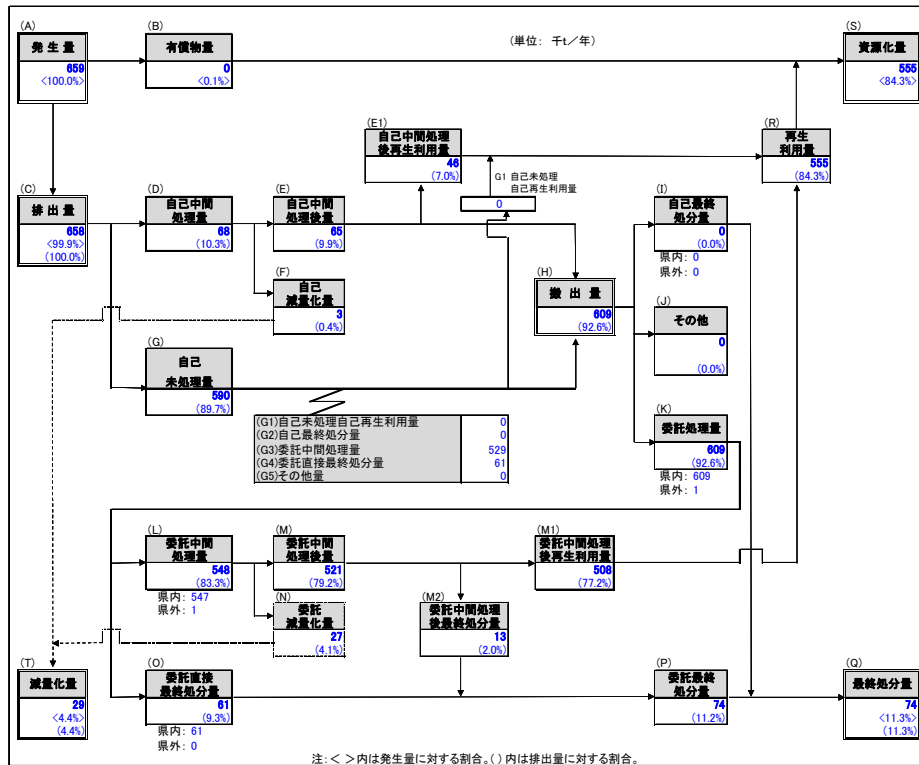
製造業から排出される産業廃棄物の処理・処分状況については、図2-5-6に示すとおりである。



図2-5-5 種類別の発生量、排出量<製造業>



図2-5-6 発生・排出及び処理・処分状況の流れ図<製造業>

第2章 産業廃棄物の現状

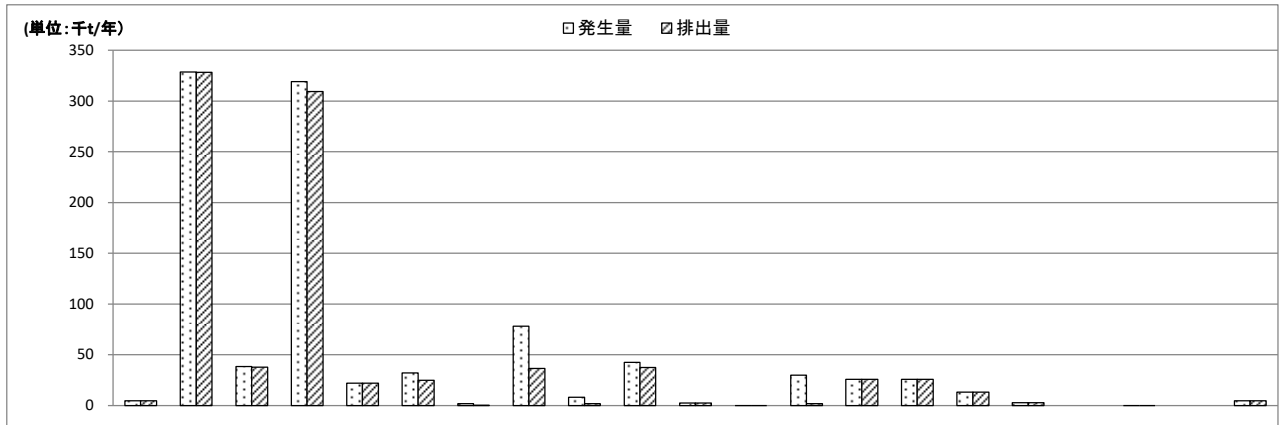
4. 電気・水道業

電気・水道業からの排出量は、581千トンとなっている。

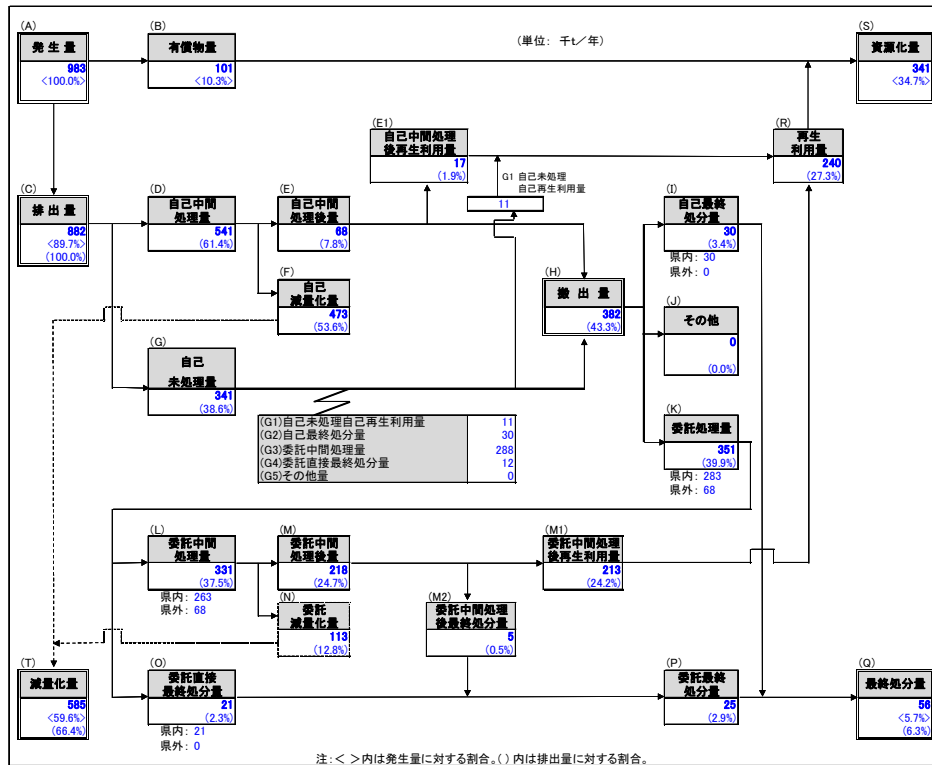
排出量を種類別にみると、図2-5-7に示すように汚泥が522千トン(89.9%)で最も多く、次いで、ばいじんが46千トン(8.0%)、燃え殻が10千トン(1.8%)等となっている。

電気・水道業から排出される産業廃棄物の処理・処分状況については、図2-5-8に示すとおりである。



図2-5-7 種類別の発生量、排出量<電気・水道業>



図2-5-8 発生・排出及び処理・処分状況の流れ図<電気・水道業>

5. 卸・小売業

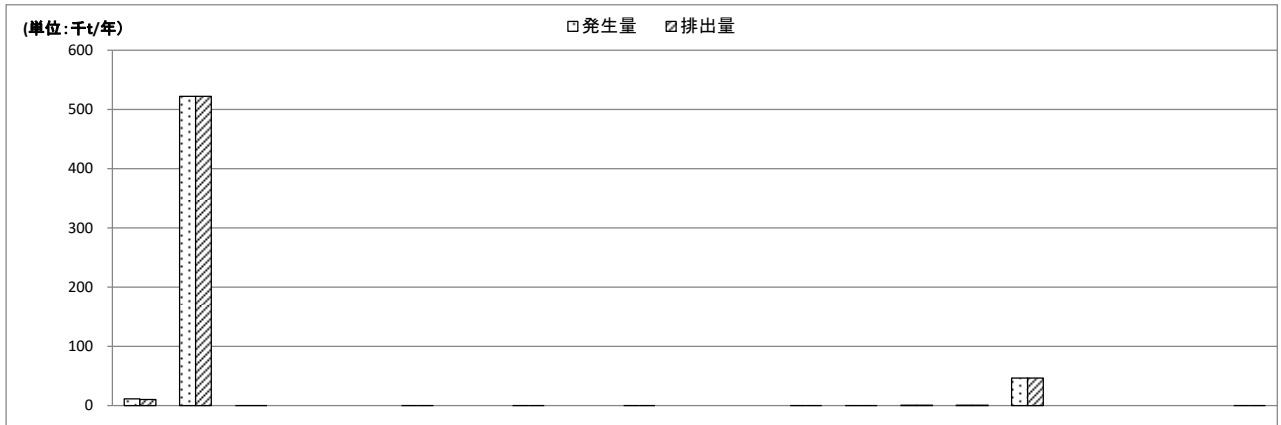
卸・小売業からの排出量は、33千トンとなっている。

排出量を種類別にみると、図2-5-9に示すように廃プラスチックが11千トン(34.7%)で最も多く、次いで、その他産業廃棄物が5千トン(14.7%)、廃油が5千トン(13.9%)等となっている。

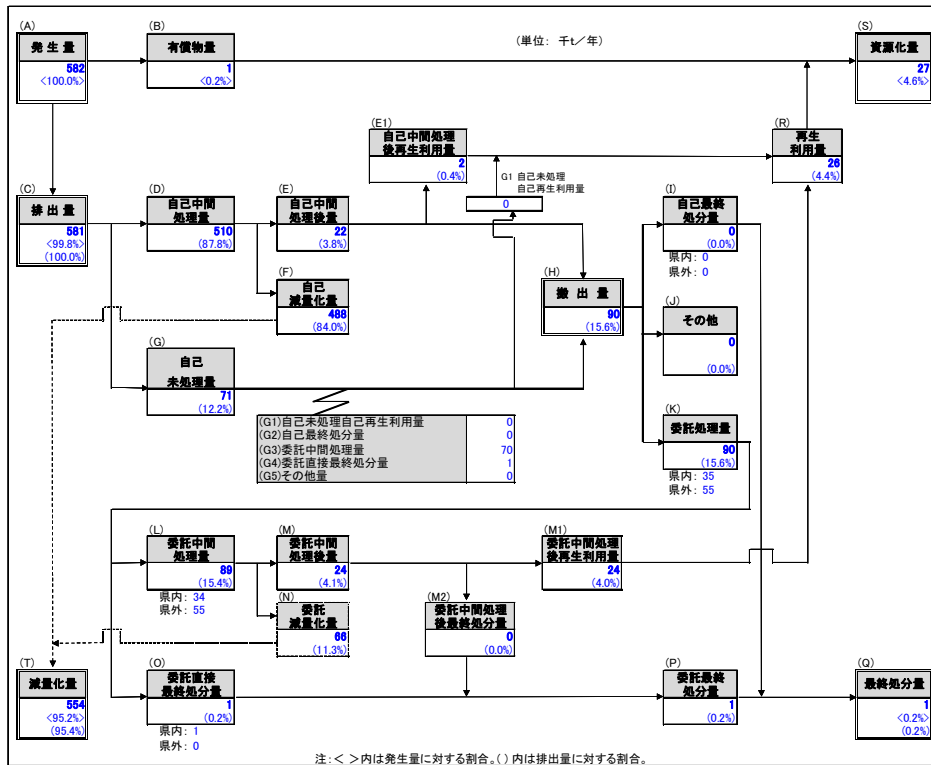
卸・小売業から排出される産業廃棄物の処理・処分状況については、図2-5-10に示すとおりである。



図2-5-9 種類別の発生量、排出量<卸・小売業>



図2-5-10 発生・排出及び処理・処分状況の流れ図<卸・小売業>

第6節 特別管理産業廃棄物

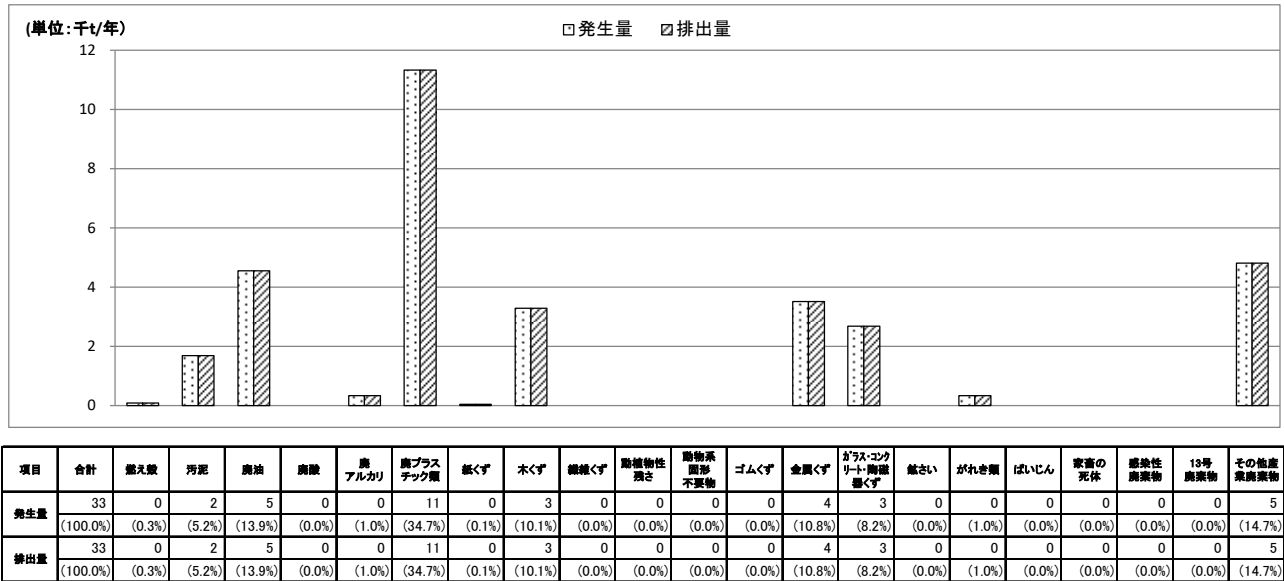
前節までは、特別管理産業廃棄物を含む産業廃棄物全体の状況をみてきたが、ここでは、特別管理産業廃棄物(単位：t/年)について、その発生及び処理・処分状況をまとめる。

1. 発生・排出状況

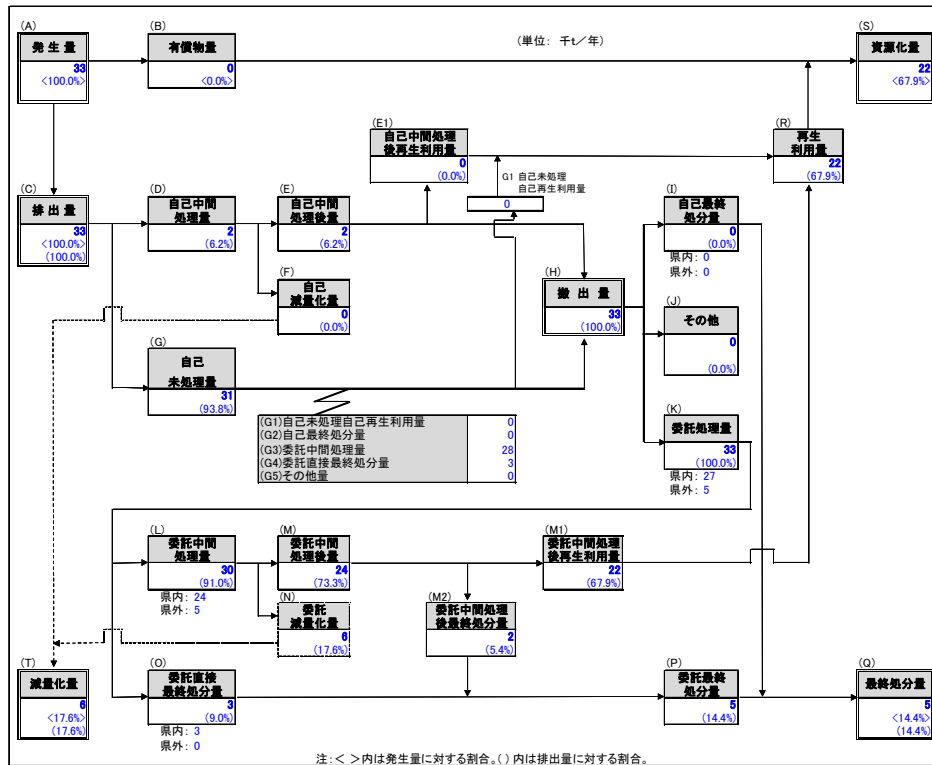
特別管理産業廃棄物の発生・排出状況は、図2-6-1～4に示すとおりである。

発生量(19,112 トン)を種類別にみると、廃石綿等を除く特定有害廃棄物が 6,736 トン(35.2%)で最も多く、次いで、感染性廃棄物が 5,158 トン(27.0%)、廃アルカリが 3,616 トン(18.9%)、廃油が 1,909 トン(10.0%)、廃酸が 1,620 トン(8.5%)、廃石綿等が 72 トン(0.4%)となっている。

また、業種別にみると、製造業が 13,292 トン(69.5%)で最も多く、次いで、医療、福祉が 5,477 トン(28.7%)等となっている。



図2-6-1 種類別の発生量
 <特別管理産業廃棄物>



図2-6-2 業種別の発生量
 <特別管理産業廃棄物>

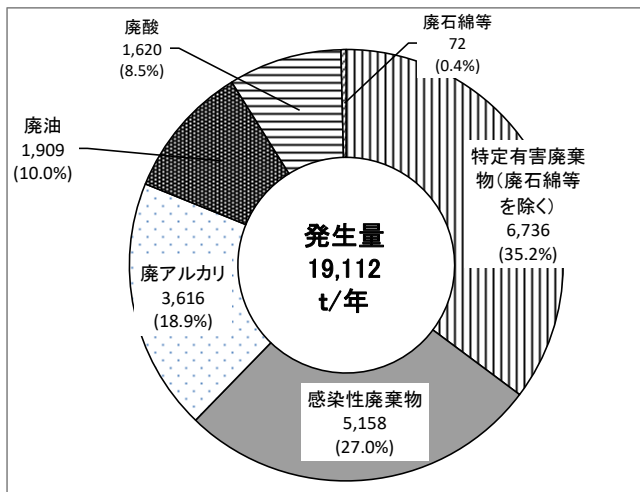

項目	合計	廃油	廃酸	廃アルカリ	感染性廃棄物	廃石綿等	特定有害廃棄物 (廃石綿等を除く)
発生量	19,112	1,909	1,620	3,616	5,158	72	6,736
	(100.0%)	(10.0%)	(8.5%)	(18.9%)	(27.0%)	(0.4%)	(35.2%)
排出量	18,652	1,596	1,474	3,616	5,158	72	6,736
	(100.0%)	(8.6%)	(7.9%)	(19.4%)	(27.7%)	(0.4%)	(36.1%)

図2-6-3 種類別の特別管理産業廃棄物の発生量、排出量

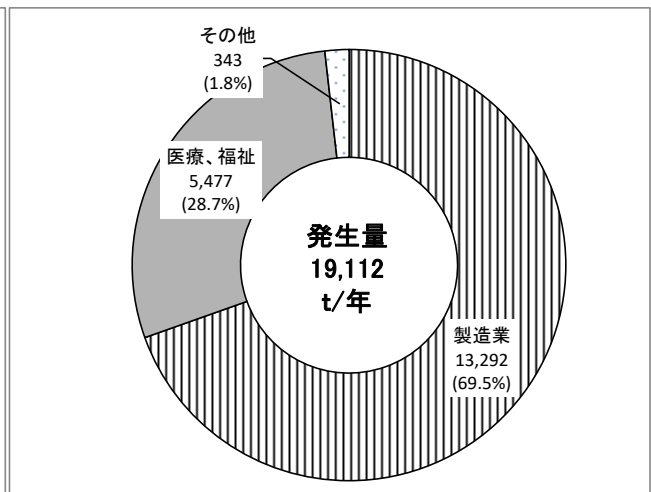
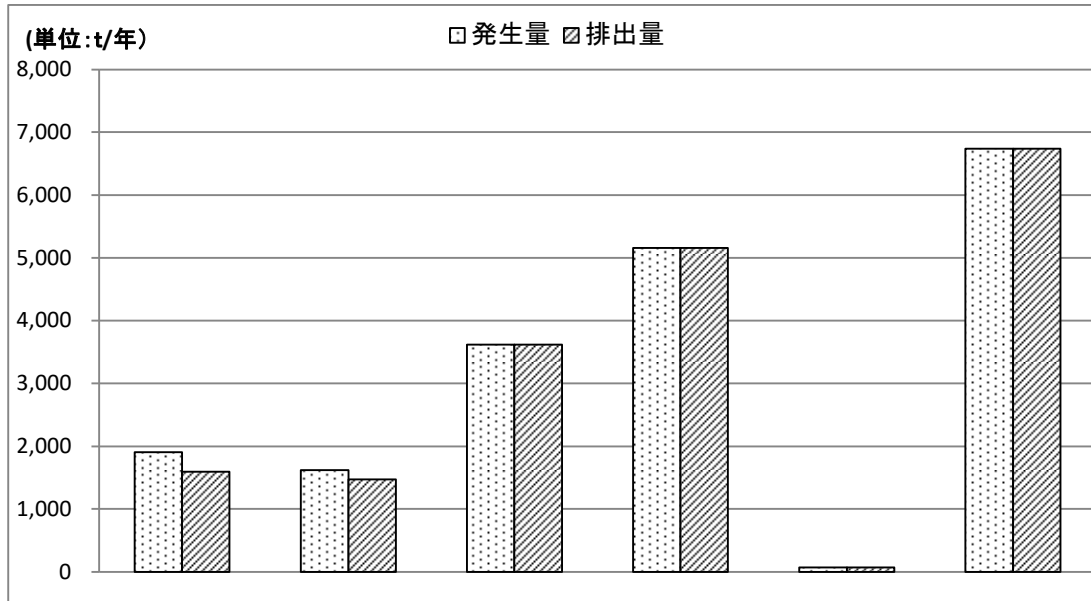
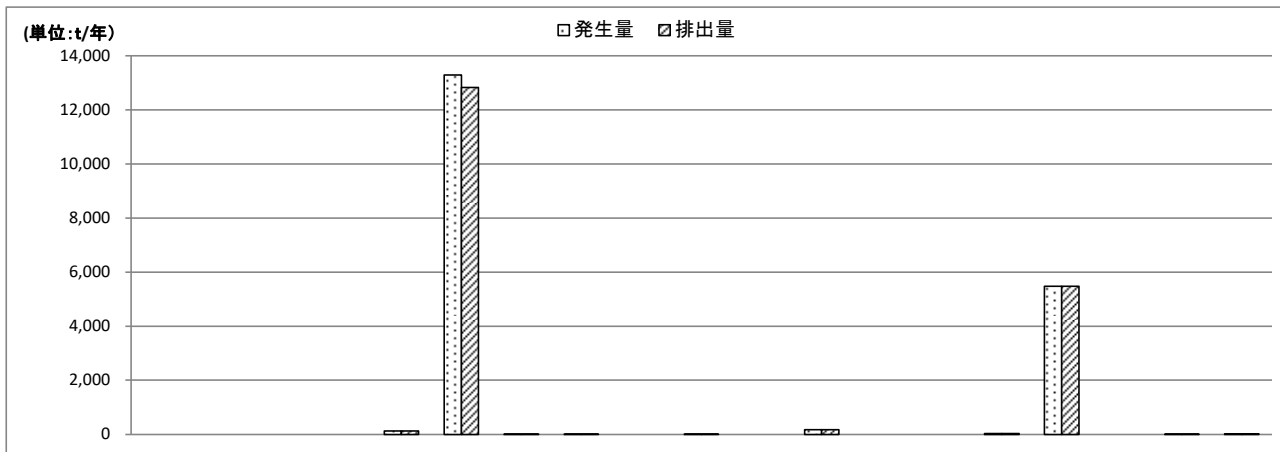

項目	合計	農林業	製造業	電気・水道業	情報通信業	運輸・郵便業	卸・小売業	不動産業、物品賃貸業	学術研究、専門・技術サービス業	飲食・宿泊業	生活関連・娯楽業	教育・学習支援業	医療・福祉業	複合サービス事業	サービス業	公務
発生量	19,112		123	13,292	0	0	1		170			28	5,477		0	20
	(100.0%)		(0.6%)	(69.5%)	(0.0%)	(0.0%)	(0.0%)		(0.9%)			(0.1%)	(28.7%)		(0.0%)	(0.1%)
排出量	18,652		123	12,832	0	0	1		170			28	5,477		0	20
	(100.0%)		(0.7%)	(68.8%)	(0.0%)	(0.0%)	(0.0%)		(0.9%)			(0.1%)	(29.4%)		(0.0%)	(0.1%)

図2-6-4 業種別の特別管理産業廃棄物の発生量、排出量

第2章 産業廃棄物の現状

2. 処理・処分状況

特別管理産業廃棄物の発生・排出から処理・処分状況の流れは、図2-6-5に示すとおりである。なお、特別管理産業廃棄物のうち、感染性廃棄物についての処理・処分状況は、図2-6-6に示すとおりである。



図2-6-5 特別管理産業廃棄物の発生・排出及び処理・処分の状況



図 2 - 6 - 6 感染性廃棄物の発生・排出及び処理・処分の状況

第2章 産業廃棄物の現状

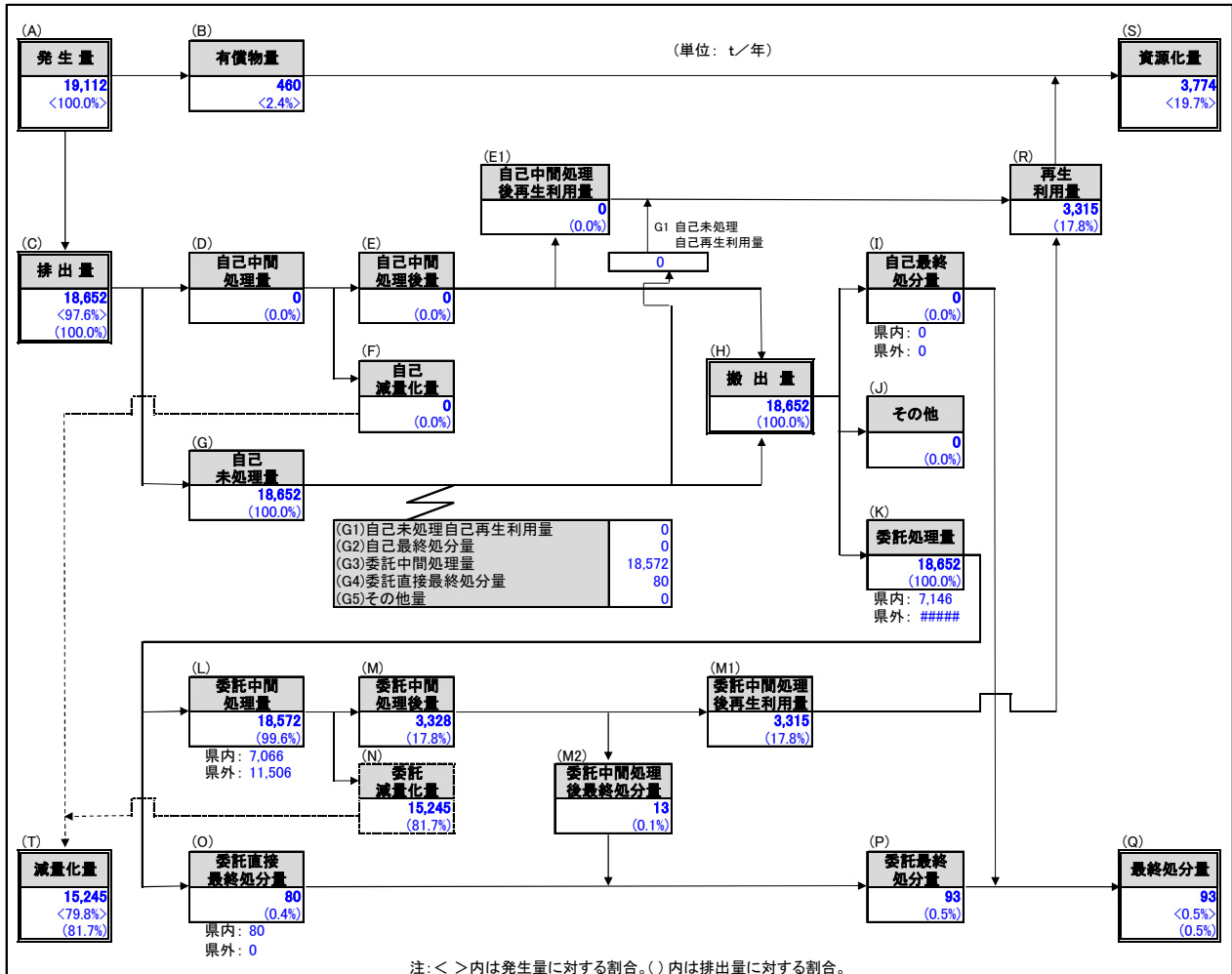
第7節 産業廃棄物の移動状況（第1次産業を除く）

1. 搬出量の移動状況

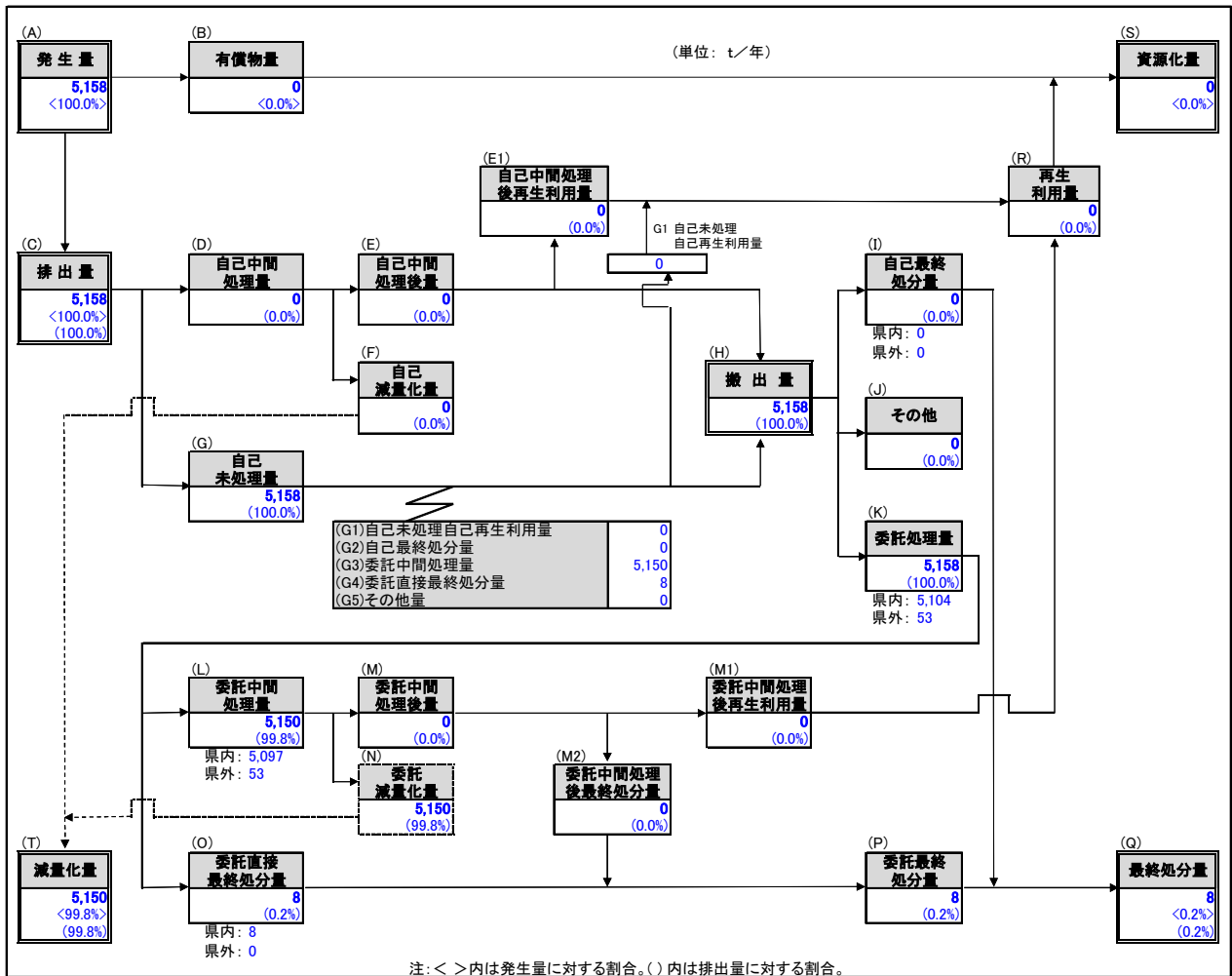
産業廃棄物の発生量 2,283 千トン（第1次産業を除く）のうち、処理・処分を目的として事業場から搬出された産業廃棄物量（以下、搬出量という）は、1,140 千トンとなっている。この搬出量の移動状況については、表 2-7-1、図 2-7-1 に示すとおりである。

搬出量 1,140 千トンのうち、県内で処理・処分された量は 1,009 千トン（88.4%）、県外で処理・処分された量は 131 千トン（11.5%）となっており、搬出量の約 9 割が県内で処理・処分されている。なお、海洋投入処分は行なわれていない。

県内地域間の移動状況をみると、県内自地域内で処理・処分された量は 751 千トン（搬出量の 65.8%）、県内他地域で処理・処分された量は 258 千トン（22.6%）となっている。

表 2-7-1 産業廃棄物の移動状況（第1次産業を除く）

		(単位: 千t/年)							
処分		発生	合計	宮崎県北部	西都・児湯	宮崎・東諸県	日南・串間	都城・北諸県	西諸県
合計	搬出量		1,140 (100.0%)	343 (100.0%)	162 (100.0%)	258 (100.0%)	105 (100.0%)	195 (100.0%)	77 (100.0%)
	自己最終処分量		31	26	0	4			0
	委託中間処理量		1,022	293	158	225	91	181	75
	委託直接最終処分量		87	24	4	33	10	14	2
	その他量		0	0	0	0	0	0	0
県内自地域	搬出量		751 (65.8%)	213 (62.0%)	97 (59.7%)	170 (65.9%)	55 (51.9%)	153 (78.4%)	64 (82.8%)
	自己最終処分量		31	26	0	4			0
	委託中間処理量		675	173	97	156	42	145	63
	委託直接最終処分量		45	14		14	9	8	1
	その他量		0	0	0	0	0	0	0
県内他地域	搬出量		258 (22.6%)	60 (17.4%)	63 (39.1%)	61 (23.6%)	31 (29.5%)	31 (16.1%)	12 (15.6%)
	自己最終処分量								
	委託中間処理量		216	49	59	42	30	25	11
	委託直接最終処分量		42	10	4	19	1	6	1
	その他量								
県外計	搬出量		131 (11.5%)	71 (20.6%)	2 (1.1%)	27 (10.5%)	20 (18.5%)	11 (5.5%)	1 (1.7%)
	自己最終処分量								
	委託中間処理量		131	71	2	27	20	11	1
	委託直接最終処分量		0					0	0
	その他量								



図 2-7-1 県内地域間の移動状況（第1次産業を除く）

2. 委託処理量の移動状況

搬出量 1,140 千トン（一次産業を除く）のうち、処理業者等で委託処理された産業廃棄物は、中間処理量（再生利用量含む）が 1,022 千トン、直接最終処分量が 87 千トンの計 1,110 千トンとなっている。この移動状況については、表 2-7-2、表 2-7-3 に示すとおりである。

表 2-7-2 産業廃棄物の移動状況（委託中間処理量）

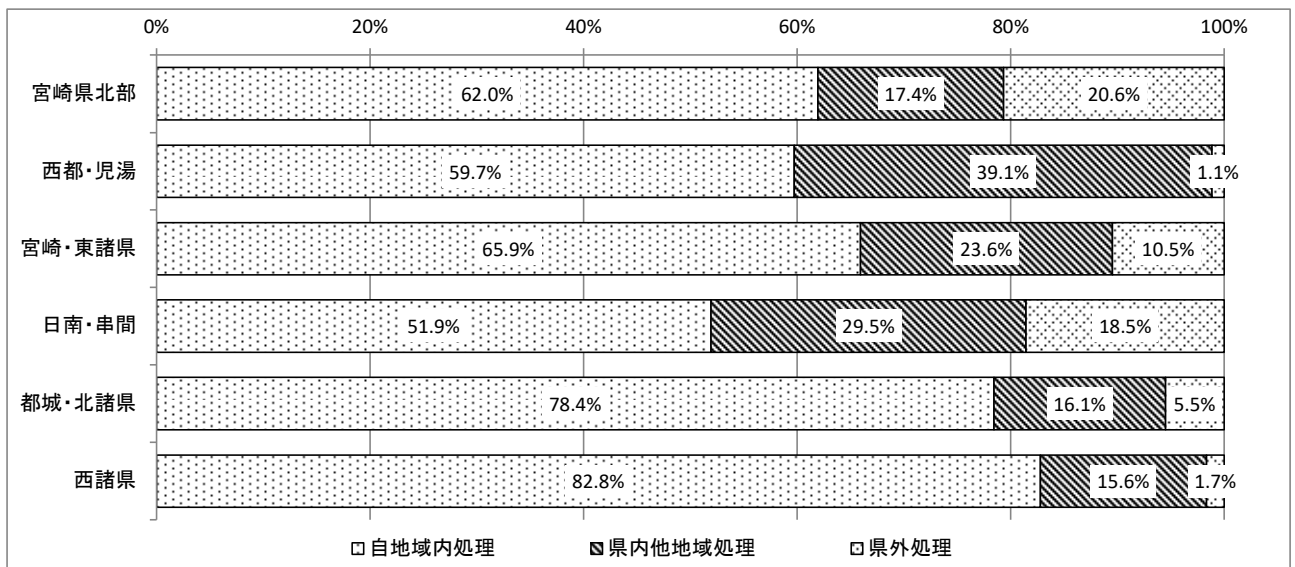
(単位:千t/年)

処分	発生	合計	宮崎県北部	西都・児湯	宮崎・東諸県	日南・串間	都城・北諸県	西諸県
委託中間処理	合計	1,022	293	158	225	91	181	75
	自治体	0	0	0	0	0	0	0
	処理業者	1,022	293	158	225	91	181	75
	宮崎県北部	182	173	6	2	1	0	0
	自治体	0	0					
	処理業者	181	173	6	2	1	0	0
	西都・児湯	134	25	97	10		3	0
	自治体	0	0	0				
	処理業者	134	25	97	10		3	0
	宮崎・東諸県	256	18	40	156	24	16	1
	自治体	0			0			
	処理業者	256	18	40	156	24	16	1
	日南・串間	50	0	3	1	42	3	
	自治体	0				0		
	処理業者	49	0	3	1	42	3	
	都城・北諸県	191	4	9	19	5	145	10
	自治体	0					0	
	処理業者	191	4	9	19	5	145	10
	西諸県	79	3	1	9	0	3	63
	自治体	0						0
処理業者	79	3	1	9	0	3	63	
県内計	891	222	156	198	72	170	74	
自治体	0	0	0	0	0	0	0	
処理業者	891	222	156	198	72	170	74	
県外計	131	71	2	27	20	11	1	
自治体								
処理業者	131	71	2	27	20	11	1	

表 2-7-3 産業廃棄物の移動状況（委託直接最終処分量）

(単位:千t/年)

処分	発生	合計	宮崎県北部	西都・児湯	宮崎・東諸県	日南・串間	都城・北諸県	西諸県
委託直接最終処分量	合計	87	24	4	33	10	14	2
	自治体	0	0				0	0
	処理業者	87	24	4	33	10	14	2
	宮崎県北部	15	14	0	1			0
	自治体	0	0					
	処理業者	15	14	0	1			0
	西都・児湯	0	0		0		0	
	自治体							
	処理業者	0	0		0		0	
	宮崎・東諸県	20	1	3	14	0	3	1
	自治体							
	処理業者	20	1	3	14	0	3	1
	日南・串間	9	0			9		
	自治体							
	処理業者	9	0			9		
	都城・北諸県	16	4	0	4	0	8	0
	自治体	0					0	
	処理業者	16	4	0	4	0	8	0
	西諸県	27	6	1	15	1	3	1
	自治体	0						0
処理業者	27	6	1	15	1	3	1	
県内計	87	24	4	33	10	14	2	
自治体	0	0				0	0	
処理業者	87	24	4	33	10	14	2	
県外計	0					0	0	
自治体								
処理業者	0					0	0	

第2章 産業廃棄物の現状

県内の委託直接最終処分先地域（処理業者等 87 千トン）をみると、西諸県が 27 千トン（県内委託直接最終処分量の 30.7%）で最も多く、以下、宮崎・東諸県が 20 千トン（23.1%）、都城・北諸県が 16 千トン（18.6%）、宮崎県北部が 15 千トン（17.0%）等となっており、これら 4 地域で全体の 89.4%を占めている。



図 2-7-2 委託直接最終処分量の移動状況 [県内地域]
(令和元年度)

委託直接最終処分量 87 千トン（自治体含む）のうち、県外に搬出され最終処分された量は約 49 トン（委託直接最終処分量の 0.1%）となっており、搬出先は熊本県、種類では汚泥、繊維くずとなっている。

表 2-7-4 県外への移動状況（第1次産業を除く）

(単位:t/年)		
種類	処分先	合計
合計		49
	熊本県	49
	汚泥	40
	繊維くず	9

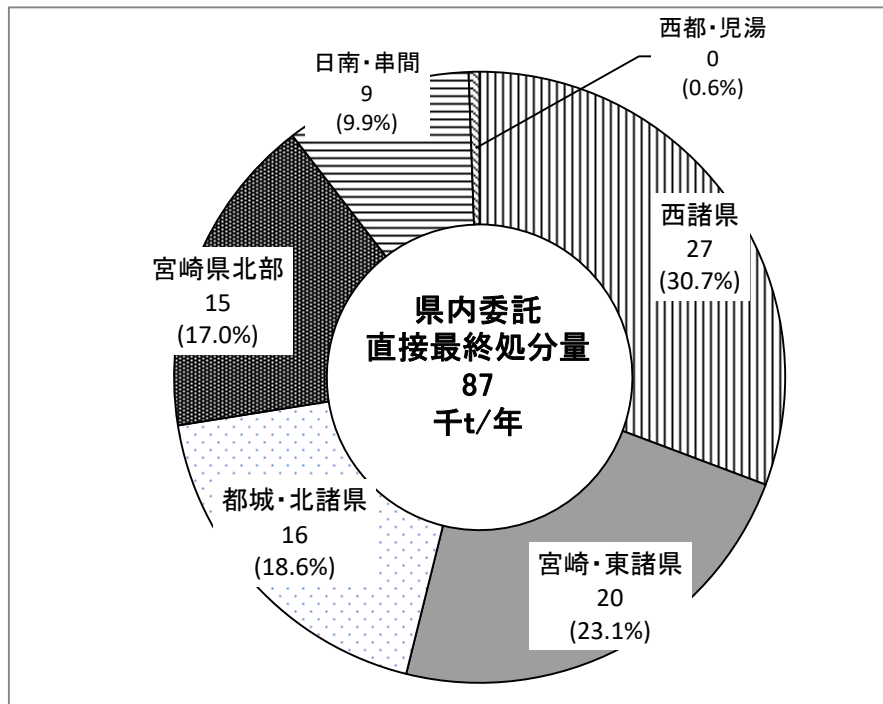
3. 広域の移動状況（県外からの搬入）

県外からの産業廃棄物の搬入状況については、表2-7-5、図2-7-3～4に示すように141千トンとなっている。これを県別の搬入元でみると、熊本県が34千トン（搬入量の24.1%）で最も多く、次いで福岡県が34千トン（24.0%）、鹿児島県が33千トン（23.4%）、沖縄県が30千トン（21.5%）等となっており、この4県で全体の93.0%を占めている。なお、九州外からは3百トン（0.2%）となっている。

種類別では、ガラス・コンクリート・陶磁器くずが57千トン（搬入量の41.0%）で最も多く、次いで廃プラスチック類が35千トン（25.0%）、燃え殻が13千トン（9.3%）、汚泥が8千トン（5.4%）等となっており、この4種類で全体の80.7%を占めている。

表2-7-5 県外からの搬入状況（中間処理目的+最終処分目的）

(単位:t/年)	合計	燃え殻	汚泥	廃油	廃酸	廃プラスチック類	紙くず	木くず	動植物性残さ	金属くず	陶磁器くず	ガラス・コンクリート・	がれき類	家畜の死体	家畜のふん尿	シュレッダーダスト	その他産業廃棄物
福岡県	33,793	2,116	171			20,776			36		6,179	3,873			325	318	
佐賀県	3,048		115		22	1,955			94						861		
長崎県	4,042	3,141	24			191		1	48	1	194				442		
熊本県	33,843	2,530	2,375	14	1,014	3,761	0	15	31	15	21,738		763	287	1,299		
大分県	2,405		411		239	1,735			2						18		
鹿児島県	32,967	4,415	4,475	404	4,991	6,403		39	585	24	2,246	272	3,401	4,955	754		4
沖縄県	30,260	844	1			3					27,350				2,062		
九州内	140,358	13,045	7,573	418	6,266	34,823	0	55	796	40	57,707	4,145	4,164	6,888	4,433		4
九州外	272					272											
合計	140,630	13,045	7,573	418	6,266	35,096	0	55	796	40	57,707	4,145	4,164	6,888	4,433		4



図2-7-3 県外からの県別搬入量 (令和元年度)



図2-7-4 県外からの種類別搬入量 (令和元年度)

第2章 産業廃棄物の現状

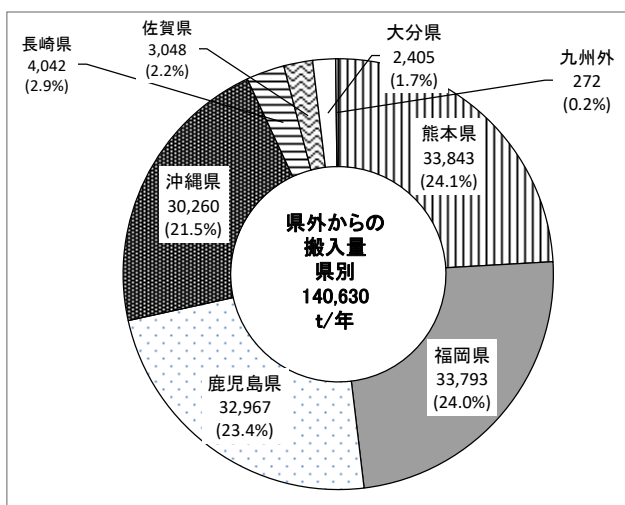
中間処理目的の搬入状況では、表2-7-6、図2-7-5～6に示すように44千トンとなっている。県別の搬入元をみると、鹿児島県が25千トン（搬入量の56.9%）で最も多く、次いで熊本県が8千トン（18.8%）、福岡県が4千トン（9.6%）等となっており、この3県で全体の85.3%を占めている。なお、九州外からは3百トン（0.6%）となっている。

種類別では、廃プラスチック類が18千トン（搬入量の40.4%）で最も多く、次いで汚泥が8千トン（17.2%）、家畜のふん尿が7千トン（15.7%）等となっており、この3種類で全体の73.3%を占めている。

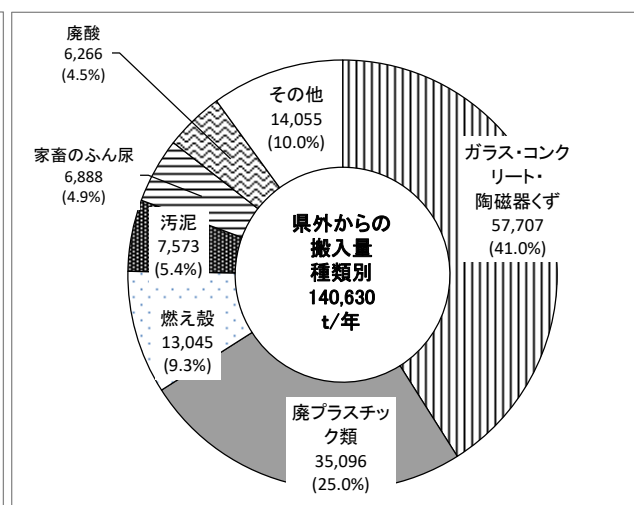
表2-7-6 県外からの搬入状況（中間処理目的）

(単位:t/年)	合計	汚泥	廃油	廃酸	廃プラスチック類	紙くず	木くず	動植物性残さ	金属くず	家畜の死体	家畜のふん尿	その他産業廃棄物
福岡県	4,238	171			3,706			36				325
佐賀県	3,048	115		22	1,955			94				861
長崎県	707	24			191		1	48	1			442
熊本県	8,276	2,375	14	1,014	3,761	0	15	31	15	763		287
大分県	2,405	411		239	1,735			2				18
鹿児島県	25,008	4,475	404	4,991	6,131		39	585	24	3,401	4,955	4
沖縄県	4	1			3							
九州内	43,685	7,573	418	6,266	17,481	0	55	796	40	4,164	6,888	4
九州外	272				272							
合計	43,958	7,573	418	6,266	17,754	0	55	796	40	4,164	6,888	4



図2-7-5 県外からの県別中間処理搬入量（令和元年度）

図2-7-6 県外からの種類別中間処理搬入量（令和元年度）

また、最終処分目的の搬入状況では、表2-7-7、図2-7-7～8に示すように97千トンとなっている。県別の搬入元でみると、沖縄県が30千トン（搬入量の31.3%）で最も多く、次いで福岡県が30千トン（30.6%）、熊本県が26千トン（26.4%）、鹿児島県が8千トン（8.2%）、長崎県が3千トン（3.4%）となっている。なお、九州外からの搬入はない。

種類別では、ガラス・コンクリート・陶磁器くずが58千トン（搬入量の59.7%）で最も多く、次いで廃プラスチック類が17千トン（17.9%）、燃え殻が13千トン（13.5%）、シュレッダーダストが4千トン（4.6%）、がれき類が4千トン（4.3%）となっている。

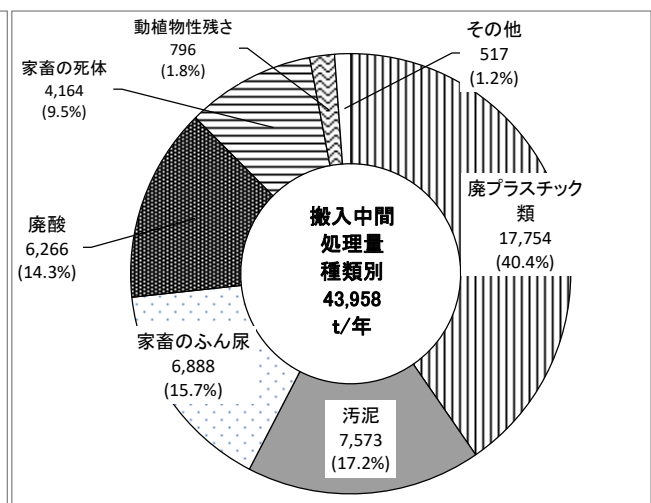
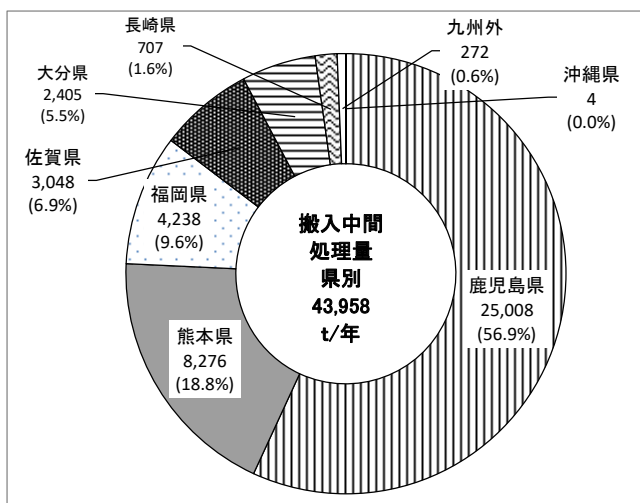
表2-7-7 県外からの搬入状況（最終処分目的）

(単位:t/年)	合計	燃え殻	廃プラスチック類	陶磁器くず	ガラス・コンクリート・	がれき類	シュレッダーダスト
福岡県	29,556	2,116	17,070	6,179	3,873	318	
佐賀県							
長崎県	3,335	3,141		194			
熊本県	25,567	2,530		21,738		1,299	
大分県							
鹿児島県	7,959	4,415	272	2,246	272	754	
沖縄県	30,256	844		27,350		2,062	
合計	96,673	13,045	17,342	57,707	4,145	4,433	



図2-7-7 県外からの県別最終処分搬入量（令和元年度）

図2-7-8 県外からの種類別最終処分搬入量（令和元年度）

第3章 産業廃棄物の推移と目標の達成状況

平成28年3月に改定した「宮崎県循環型社会推進計画」（以下、「計画」という。）の現況値（平成25年度）及び目標値（令和2年度）に対する評価については、以下のとおりである。

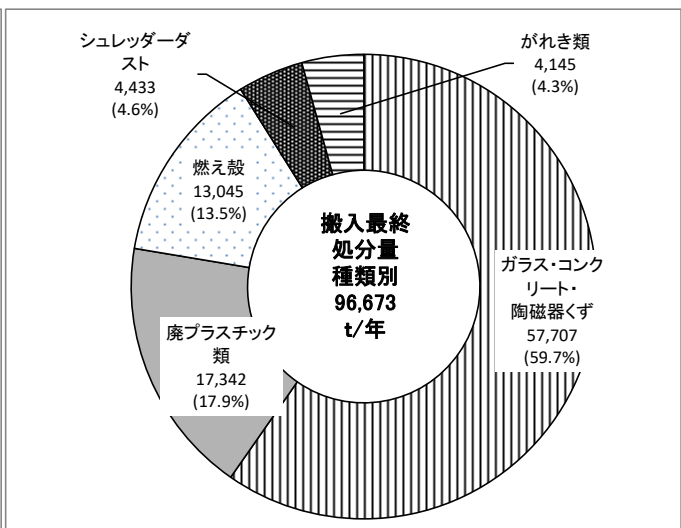
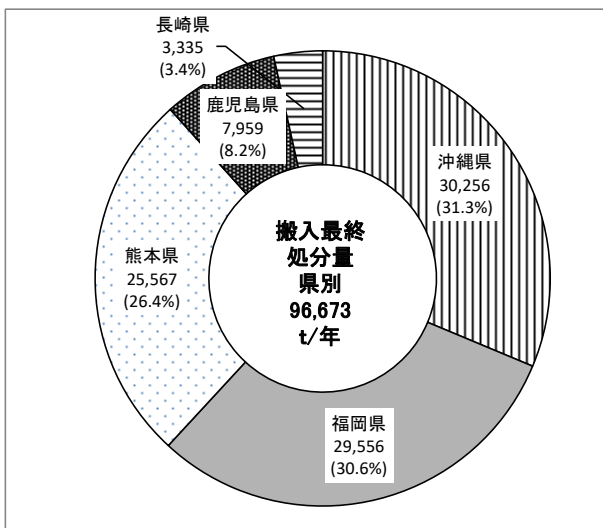
第1節 計画の現況値（平成25年度）との比較

1. 排出状況の比較（家畜ふん尿を除く）

令和元年度の排出量を平成25年度と比較すると、図3-1-1～2に示すとおりである。この5年間で、排出量は0.9%増加している。

種類別では木くずや廃酸などが増加しており、業種別では製造業や卸・小売業などで増加している。



図3-1-1 種類別排出量の比較（家畜ふん尿を除く）



図3-1-2 業種別排出量の比較（家畜ふん尿を除く）

2. 処理・処分状況の比較（家畜ふん尿を除く）

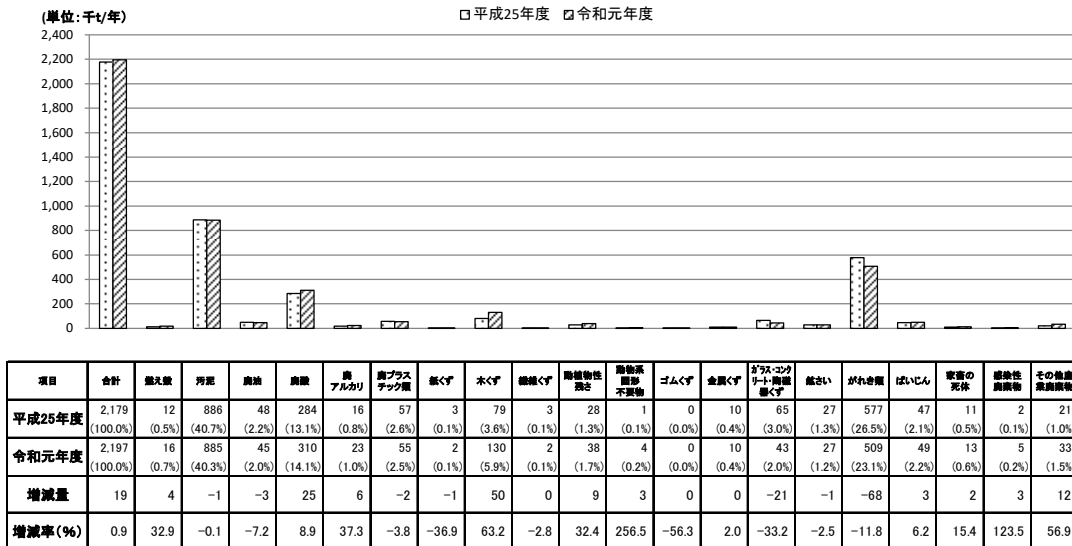
令和元年度の処理・処分状況を平成25年度と比較すると、表3-1-1、図3-1-3に示すとおりである。

排出量は2,179tから2,197tに増加しているが、再生利用量は969t(44.5%)から862t(39.2%)に、最終処分量は154t(7.1%)から140t(6.4%)に減少している。

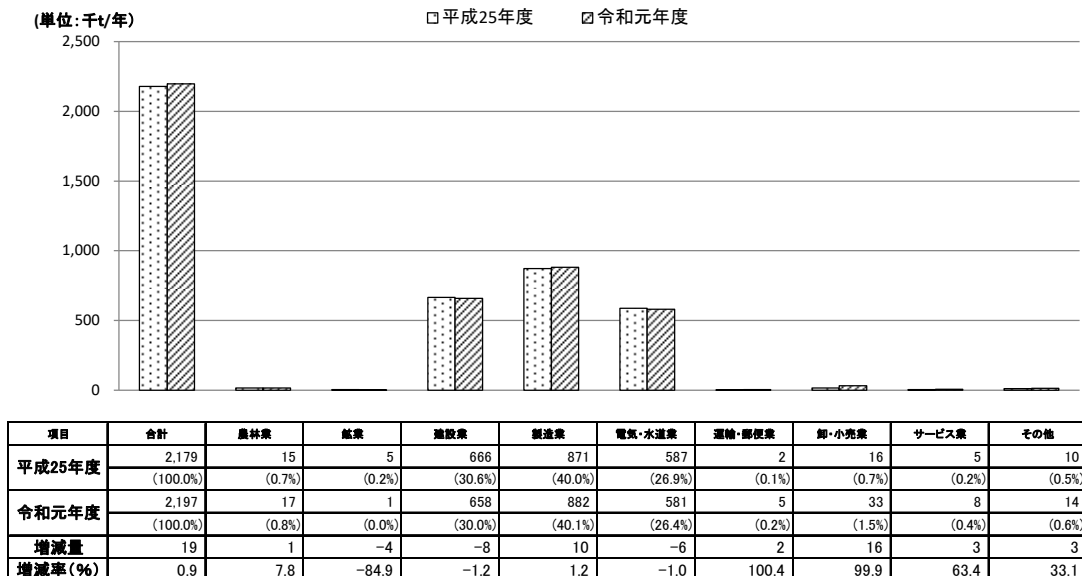
表3-1-1 処理・処分状況の比較（家畜ふん尿を除く）

(単位:千t/年)						
項目	平成25年度		令和元年度		増減量	増減率(%)
排出量	2,179	(100.0%)	2,197	(100.0%)	19	0.9
再生利用量	969	(44.5%)	862	(39.2%)	-107	-11.1
減量化量	1,055	(48.4%)	1,195	(54.4%)	140	13.3
最終処分量	154	(7.1%)	140	(6.4%)	-13	-8.7
その他量	1	(0.0%)	0	(0.0%)	-1	-99.7

(注)千トン未満を四捨五入して表示しているため、合計や増減量、増減率が単純計算と一致しないものがある。



図3-1-3 処理・処分状況の比較（家畜ふん尿を除く）

第2節 目標の達成状況

1. 家畜ふん尿を除く目標値に対する評価

① 排出量

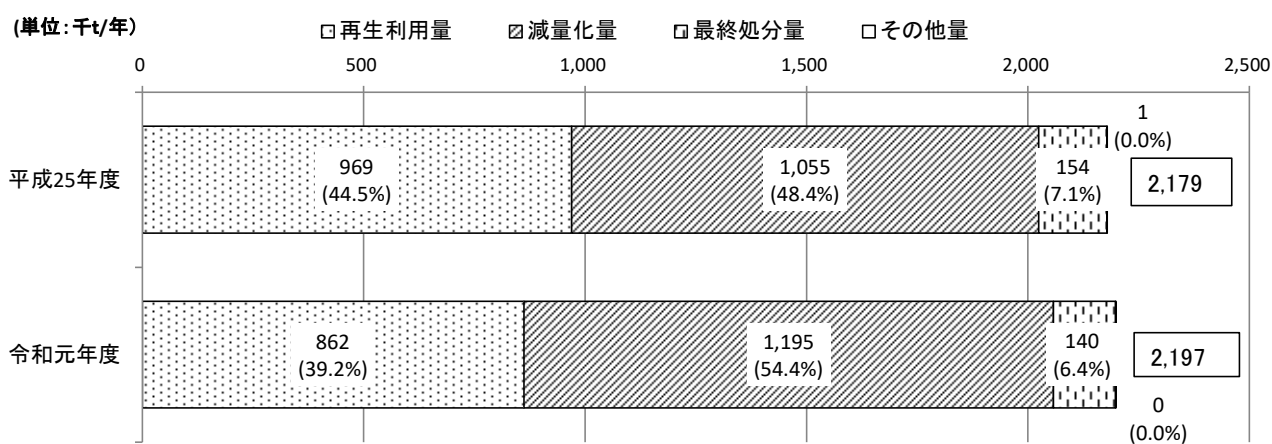
令和元年度の排出量は2,197千トンで、令和2年度の目標値(2,014千トン)を183千トンほど上回っている。

② 再生利用量

令和元年度の再生利用量は862千トン(再生利用率39.2%)で、令和2年度の目標値(906千トン(同45.0%))を44千トン(5.8ポイント)下回っている。

③ 最終処分量

令和元年度の最終処分量は140千トン(最終処分率6.4%)で、令和2年度の目標値(151千トン(同7.5%))を11千トン(1.1ポイント)下回っている。

表3-2-1 数値目標の達成状況(家畜ふん尿を除く)

項目	実績値	今回調査	循環型社会推進 計画(改定計画) 令和2年度 (目標値)	評価
	平成25年度	令和元年度 (現状値)		
排出量(家畜ふん尿を除く)	2,179 (100.0%)	2,197 (100.0%)	2,014 (100.0%)	目標を達成していない。
再生利用量(家畜ふん尿を除く)	969 (44.5%)	862 (39.2%)	906 (45.0%)	目標を達成していない。
減量化量(家畜ふん尿を除く)	1,055 (48.4%)	1,195 (54.4%)	-	-
最終処分量(家畜ふん尿を除く)	154 (7.1%)	140 (6.4%)	151 (7.5%)	目標を達成している。

※()内は排出量に対する割合。
※その他量(保管等)を記載していないので、排出量と個々の合計値が一致しない。

注)中間処理による減量化量は、排出量から再生利用量、最終処分量、その他量を差し引いた計算上の値のため、評価の対象外とする。



図3-2-1 数値目標の達成状況（排出量・家畜ふん尿を除く）



図3-2-2 数値目標の達成状況（再生利用量・家畜ふん尿を除く）

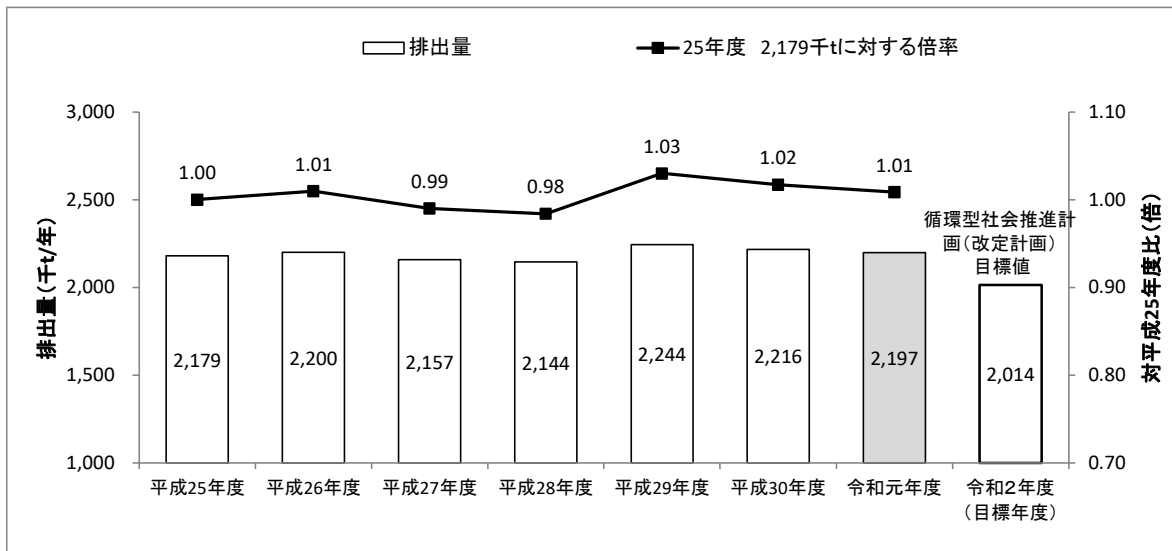

図3-2-3 数値目標の達成状況（最終処分量・家畜ふん尿を除く）

2. 家畜ふん尿を含む目標値に対する評価

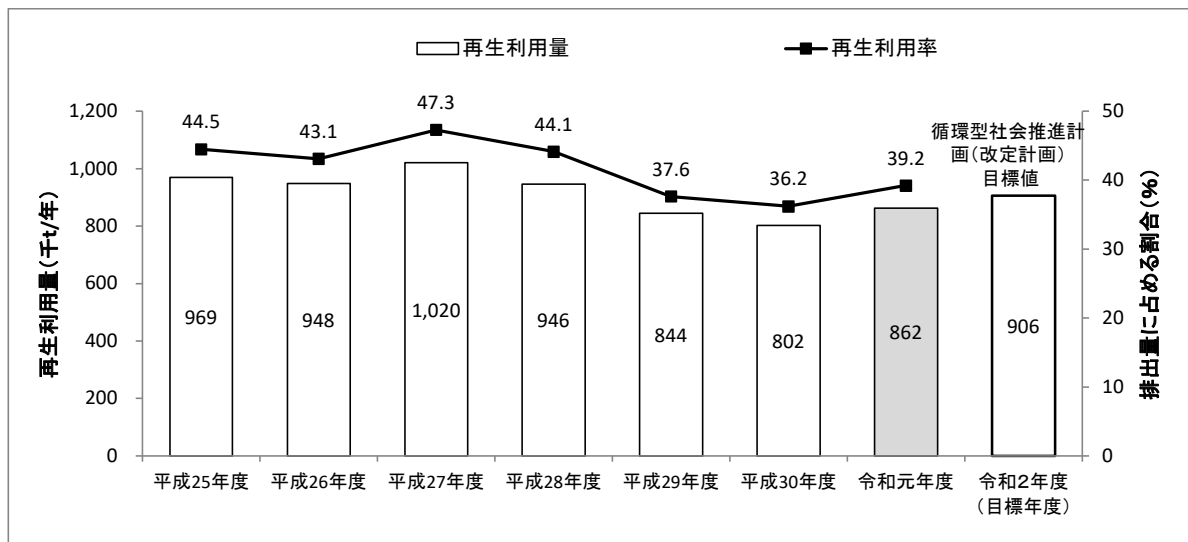
① 排出量

令和元年度の排出量は5,953千トンで、令和2年度の目標値(5,977千トン)を24千トンほど下回っている。

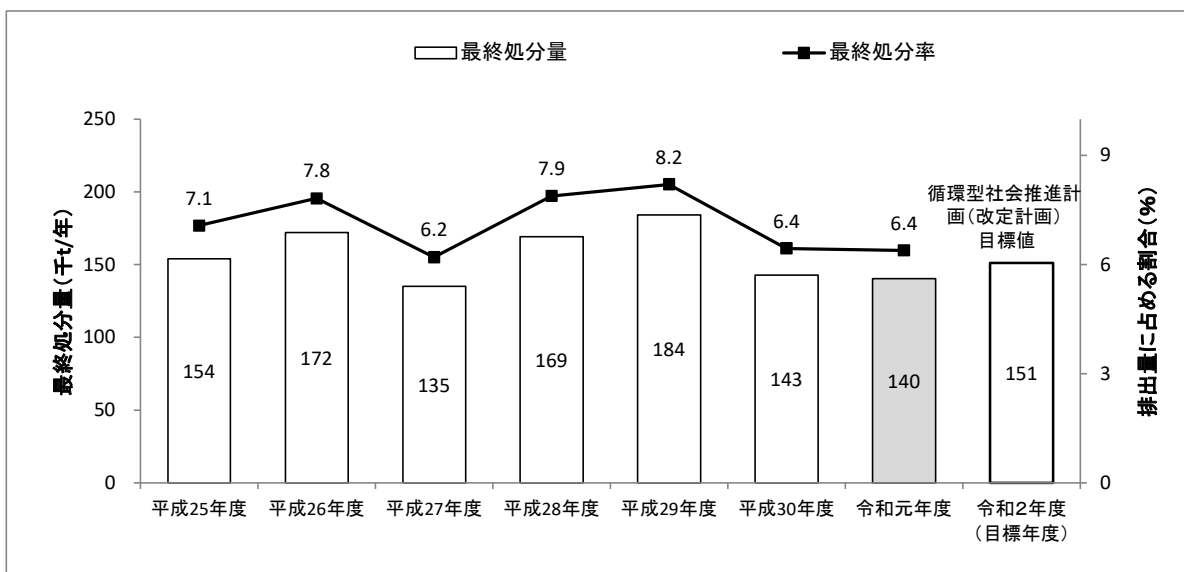
② 再生利用量

令和元年度の再生利用量は3,863千トン(再生利用率64.9%)で、令和2年度の目標値(4,005千トン(同67.0%))を142千トン(2.1ポイント)下回っている。

③ 最終処分量

令和元年度の最終処分量は140千トン(最終処分率2.4%)で、令和2年度の目標値のうち、最終処分量(151千トン)は11千トン下回っているが、最終処分率(2.2%)は0.2ポイント上回っている。

表3-2-2 数値目標の達成状況(家畜ふん尿を含む)

項目	実績値	今回調査
	平成25年度	令和元年度 (現状値)
排出量(家畜ふん尿を含む)	6,096 (100.0%)	5,953 (100.0%)
再生利用量(家畜ふん尿を含む)	4,032 (66.1%)	3,863 (64.9%)
減量化量(家畜ふん尿を含む)	1,911 (31.3%)	1,949 (32.7%)
最終処分量(家畜ふん尿を含む)	154 (2.5%)	140 (2.4%)

※()内は排出量に対する割合。
※その他量(保管等)を記載していないので、排出量と個々の合計値が一致しない。

(単位:千t/年)

循環型社会推進 計画(改定計画) 令和2年度 (目標値)	評価
5,977 (100.0%)	目標を達成している。
4,005 (67.0%)	目標を達成していない。
1,821 (30.5%)	-
151 (2.2%)	量は目標を達成しているが、率は目標を達成していない。

注) 中間処理による減量化量は、排出量から再生利用量、最終処分量、その他量を差し引いた計算上の値のため、評価の対象外とする。



図3-2-4 数値目標の達成状況（排出量・家畜ふん尿を含む）



図3-2-5 数値目標の達成状況（再生利用量・家畜ふん尿を含む）

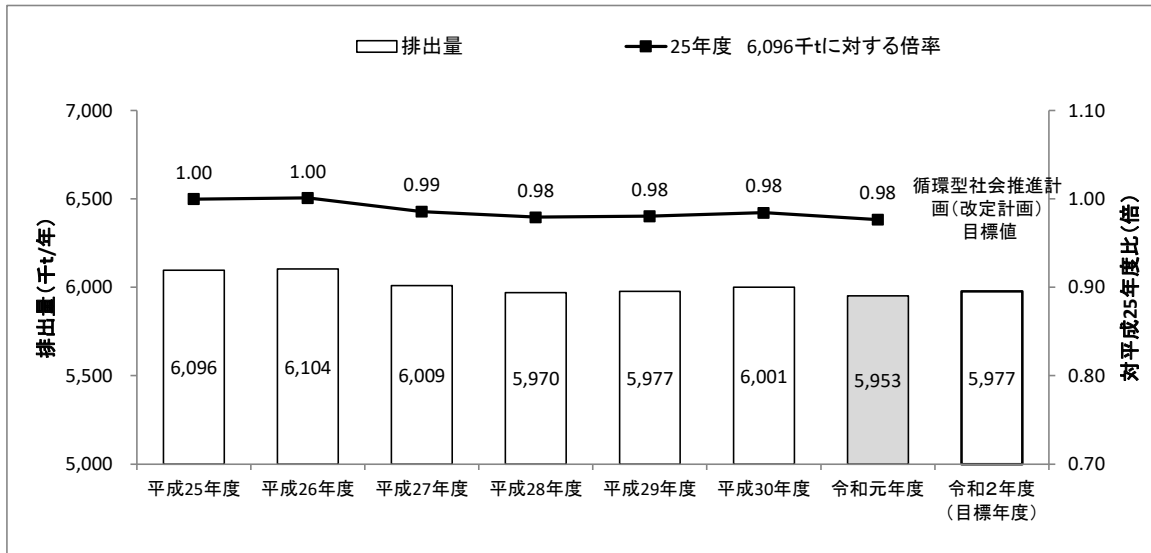

図3-2-6 数値目標の達成状況（最終処分量・家畜ふん尿を含む）

3. 目標達成率と評価及び今後の対応

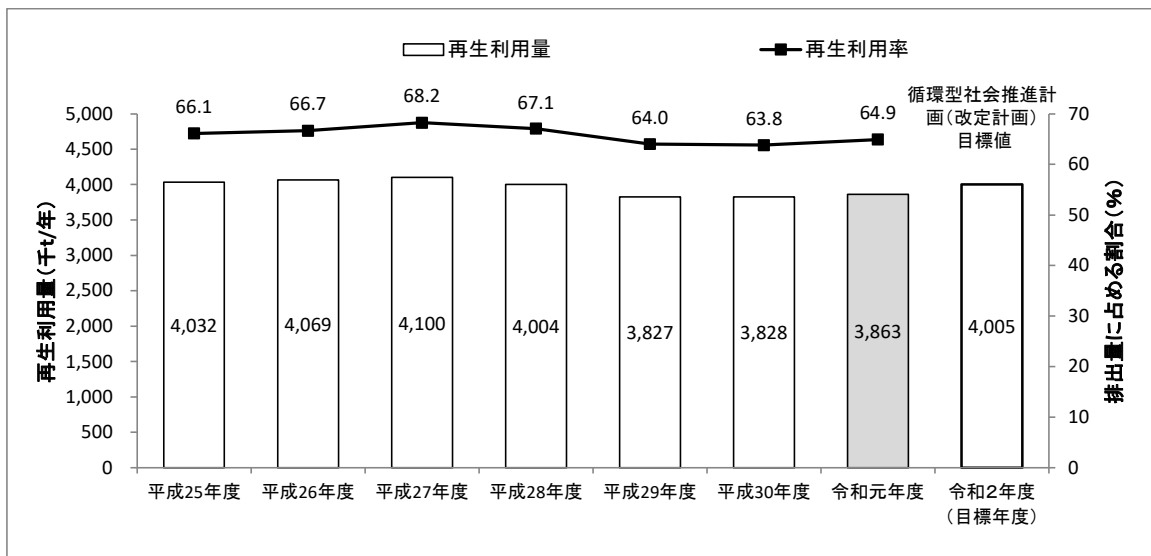
第3章 産業廃棄物の推移と目標の達成状況

令和2年度の計画目標に対する現状（令和元年度）の達成状況、評価・今後の対応等をまとめると表3-2-3に示すとおりである。

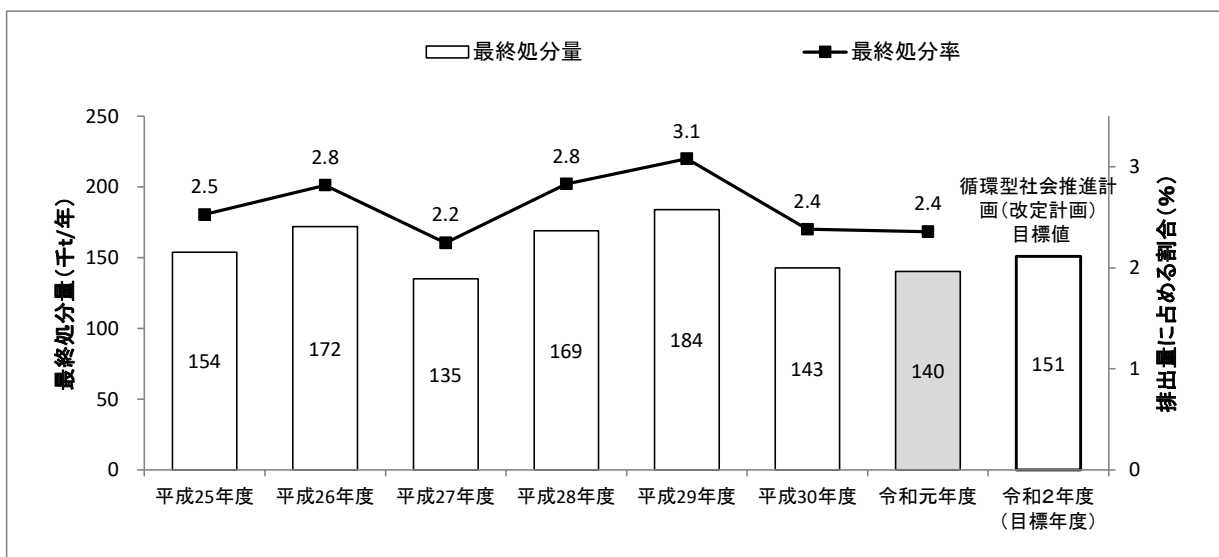
計画目標の達成状況を達成率%（増加目標の場合：現状値／目標値×100、抑制・削減目標の場合：目標値／現状値×100）で見ると、家畜ふん尿を除く産業廃棄物では、排出量は減少傾向にあるが、目標は達成していないため、引き続き排出抑制の取組が必要である。また、再生利用量に関しても目標値を達成していない。一方、最終処分量は目標値をほぼ達成している状況となっている。

表3-2-3 数値目標の達成率

区分	項目	家畜ふん尿を除く	家畜ふん尿を含む	評価・今後の対応
		達成率(%)	達成率(%)	
排出量		91.6%	100.4%	■家畜ふん尿を除く排出量は目標を達成していない。 ■製造業は、平成26年度以降減少していたが、平成29年度から再び増加に転じ、建設業も令和元年度から増加に転じているため、今後も引き続き排出抑制に取り組んでいく必要がある。
		$(2,014 \div 2,197) \times 100$	$(5,977 \div 5,953) \times 100$	
再生利用量		95.1%	96.5%	■再生利用量はいずれも目標を達成していない。 ■平成27年度以降、減少傾向にあったが、令和元年度は、前年度を上回った。引き続き、排出量の多い製造業と建設業の再生利用量を引き上げる取組が必要である。特に製造業において動植物性残さや汚泥の再生利用率が減少傾向にあるため、引き続き再生利用に係る取組を進めていく必要がある。
		$(862 \div 906) \times 100$	$(3,863 \div 4,005) \times 100$	
再生利用率		87.2%	96.9%	
		$(39.2 \div 45.0) \times 100$	$(64.9 \div 67.0) \times 100$	
中間処理による減量		-	107.0%	---
		-	$(1,949 \div 1,821) \times 100$	
減量率		-	107.5%	
		-	$(32.74 \div 30.47) \times 100$	
最終処分量		107.6%	107.6%	■最終処分量及び最終処分率は概ね目標を達成している。 ■製造業は平成28年度以降、減少傾向にあるが、建設業は、令和元年度は前年度を上回った。引き続き、最終処分量の多い建設業の汚泥や廃プラスチック類、製造業のガラスくずなどの再生利用や減容化に係る取組を継続し、最終処分量を削減していく必要がある。
		$(151.0 \div 140.4) \times 100$	$(151.0 \div 140.4) \times 100$	
最終処分率		117.4%	93.3%	
		$(7.50 \div 6.39) \times 100$	$(2.20 \div 2.358) \times 100$	

統計表

- 1 - 1 業種別 - 種類別 - 発生量
- 2 - 1 業種別 - 種類別 - 排出量
- 3 - 1 業種別 - 発生及び処理・処分状況
- 4 - 1 種類別 - 発生及び処理・処分状況
- 4 - 2 種類別 - 発生及び処理・処分状況 (種類: 無変換)
- 5 - 1 種類別 - 発生及び処理・処分状況 (宮崎県北部)
- 5 - 2 種類別 - 発生及び処理・処分状況 (西都・児湯)
- 5 - 3 種類別 - 発生及び処理・処分状況 (宮崎・東諸県)
- 5 - 4 種類別 - 発生及び処理・処分状況 (日南・串間)
- 5 - 5 種類別 - 発生及び処理・処分状況 (都城・北諸県)
- 5 - 6 種類別 - 発生及び処理・処分状況 (西諸県)
- 6 - 1 業種別 - 種類別 - 発生量 (特管)
- 6 - 2 業種別 - 種類別 - 排出量 (特管)
- 6 - 3 種類別 - 発生及び処理・処分状況 (特管)
- 7 - 1 種類別 - 発生及び処理・処分状況 (農業を含む)

表3-1 業種別一発生及び処理・処分状況【令和元年度】（家畜ふん尿を除く）

（その1）

（単位：t/年）

区分 業種	発生量 (A) (B+C)	有償物量 (B)	排出量 (C) (D+G)	自己中間処理量					自己未処理量					搬出量 (H) (I+K+J)	自己最終処分量				
				(D)	自己中間処理後量				(E)	自己未処理の処理内訳					(I) (E2+G2)	(処理先地域の内訳)			
					(E)	(自己中間処理後の処理内訳)				(G1)	自己最終 処分量 (G2)	委託中間 処理量 (G3)	委託直接 最終処分量 (G4)			その他量 (G5)	県内	県外	
						再生利用量 (E1)	自己最終 処分量 (E2)	委託中間 処理量 (E3)											委託直接 最終処分量 (E4)
合計	2,300,618	103,127	2,197,492	1,121,988	157,621	65,183	26	84,003	8,409	1,075,503	10,505	30,574	954,919	79,503	2	1,157,437	30,600	30,600	
農林業	16,570		16,570							16,570		57	16,514			16,570	57	57	
農業	16,570		16,570							16,570		57	16,514			16,570	57	57	
林業																			
漁業	12		12							12			4	7		12			
鮭業	780		780							780			131	649		780			
建設業	658,690	495	658,195	67,872	65,321	46,225		18,805	292	590,323		221	529,207	60,894		609,419	221	221	
製造業	982,516	100,794	881,721	541,130	67,753	16,634	26	43,240	7,853	340,591	10,505	30,296	287,612	12,178	0	381,205	30,322	30,322	
食料品	169,800	2,053	167,747	116,393	9,755	0		9,755		51,355			50,913	441		61,109			
飲料・飼料	353,143	13,827	339,315	209,863	24,512	16,119		8,393		129,453	6,885		122,192	376		130,961			
繊維	59,055	6,714	52,341	42,146	22	17			5	10,195			9,844	350	0	10,200			
木材・木製品	76,145	41,576	34,570	28,658	3,005			2,068	937	5,912			5,532	381		8,917			
家具・装備品	198	1	197	9	2			0	2	188			177	11		190			
ハルブ・紙	87,578	13,741	73,838	60,795	19,633		26	19,607		13,043		4,392	8,575	75		32,676	4,418	4,418	
印刷	852		852							852			505	346		852			
化学	81,209	4,096	77,113	32,695	991	77		2	912	44,418	3,618	25,904	14,684	212		41,714	25,904	25,904	
石油・石炭製品	1,562	50	1,512	420	420	420				1,093			1,051	42		1,093			
プラスチック	12,247	1,691	10,556	5,051	5,051			1,089	3,962	5,505			5,130	375		10,556			
ゴム	6,657	1,714	4,943	745	371			371		4,198			3,931	267		4,569			
皮革																			
窯業・土石	33,192	198	32,994	2,248	2,045			9	2,036	30,746			25,347	5,399		32,791			
鉄鋼	5,934	2,153	3,781							3,781			646	3,135		3,781			
非鉄金属	553	8	545							545			508	37		545			
金属	8,591	2,312	6,279	274	144			144		6,005			5,818	186		6,149			
はん用機器	446	120	326							326			176	150		326			
生産用機器	5,426	3,815	1,611	0						1,610			1,364	247		1,610			
業務用機器	2,009	37	1,972							1,972			1,962	9		1,972			
電子部品等	60,418	621	59,798	41,835	1,801			1,801		17,963			17,941	22		19,764			
電気機器	8,724	727	7,997							7,997			7,942	55		7,997			
情報通信機器	345	151	194							194			194	0		194			
輸送機器	7,420	4,738	2,682							2,682			2,673	9		2,682			
その他	1,012	451	561							561	2		507	52		558			
電気・水道業	582,145	931	581,214	510,311	21,873	2,324		19,464	85	70,903			69,944	959		90,452			
電気業	59,366	931	58,435							58,435			58,292	143		58,435			
ガス業	98		98							98			94	4		98			
熱供給業																			
上水道業	27,069		27,069	24,232	3,282	1,119		2,088	75	2,838			2,717	121		5,000			
下水道業	495,611		495,611	486,080	18,591	1,205		17,376	10	9,532			8,842	690		26,918			
情報通信業	237	1	236							236			224	11		236			
運輸・郵便業	4,617	53	4,564							4,564			3,947	617		4,564			
卸・小売業	32,659		32,659	2,018	2,018			1,839	179	30,641			27,879	2,762		32,659			
不動産業、物品賃貸	979		979							979			892	87		979			
学術研究、専門・技	584		584							584			375	208		584			
飲食・宿泊	1,309		1,309							1,309			1,260	49		1,309			
生活関連・娯楽																			
教育・学習支援	506	5	501							501			292	209		501			
医療、福祉	8,695	1	8,695							8,695			8,192	503		8,695			
複合サービス事業	868		868	656	656			656		212			196	16		868			
サービス	8,638	415	8,223							8,223			7,868	354	1	8,223			
公務	814	431	382							382			382	0		382			

表3-1 業種別—発生及び処理・処分状況【令和元年度】（家畜ふん尿を除く）

(その2)

(単位：t/年)

区分 業種	委託処理量												再生利用量 (R) (E1+G1+M1)	最終処分量			その他量 (J) (E5+G5)	資源化量 (S) (B+R)				
	(K) (O+L)	委託直接最終処分量						委託中間処理量						(Q) (I+O+M2)	(Q1)	(Q2)			(Q3)			
		(処理主体の内訳)			(処理先地域の内訳)			(処理主体の内訳)			(処理先地域の内訳)									委託中間処理後量		
		業者	自治体	県内	県外	業者	自治体	県内	県外	業者	自治体	県内								県外	(委託処理後の処理内訳)	
																					再生利用量 (M1)	最終処分量 (M2)
事業者			自治体			処理業者																
合計	1,126,835	87,913	87,894	18	87,864	49	1,038,922	1,038,632	290	907,692	131,230	807,809	785,939	21,870	861,626	140,383	30,600	18	109,765	2	964,753	
農林業	16,514						16,514	16,514		16,514		7,733	7,733		7,733	57	57				7,733	
農業	16,514						16,514	16,514		16,514		7,733	7,733		7,733	57	57				7,733	
林業																						
漁業	12	7	2	6	7		4	4		4		4	4		4	7		6	2		4	
鉱業	780	649	649		649		131	131		128	4	125	125		125	649			649		125	
建設業	609,198	61,186	61,186		61,186		548,012	548,012		547,430	582	521,219	508,372	12,847	554,597	74,253	221		74,033		555,092	
製造業	350,882	20,031	20,018	12	19,982	49	330,852	330,765	87	262,664	68,187	217,870	213,134	4,736	240,273	55,089	30,322	12	24,754	0	341,067	
食料品	61,109	441	441		441		60,668	60,667	1	60,502	166	21,263	20,392	871	20,393	1,312			1,312		22,445	
飲料・飼料	130,961	376	376		376		130,585	130,585		124,525	6,059	109,824	109,762	62	132,766	437			437		146,594	
繊維	10,200	355	346	9	346	9	9,844	9,799	46	3,679	6,166	3,899	3,689	209	3,706	565		9	556	0	10,420	
木材・木製品	8,917	1,318	1,318		1,318		7,600	7,600		2,944	4,656	5,374	5,338	36	5,338	1,354			1,354		46,914	
家具・装備品	190	13	13		13		177	177		177		105	70	35	70	48			48		71	
パルプ・紙	28,258	75	75		75		28,183	28,182	1	13,327	14,855	13,565	13,552	13	13,552	4,507	4,418		88		27,293	
印刷	852	346	346		346		505	505		463	43	418	398	20	398	367			367		398	
化学	15,810	1,123	1,123		1,123		14,687	14,687		6,230	8,456	6,592	6,371	221	10,066	27,248	25,904		1,344		14,162	
石油・石炭製品	1,093	42	42		42		1,051	1,051		1,048	3	1,042	1,023	19	1,443	60			60		1,493	
プラスチック	10,556	4,337	4,337		4,337		6,219	6,184	35	2,184	4,035	5,496	4,156	1,340	4,156	5,677			5,677		5,847	
ゴム	4,569	267	267		267		4,302	4,302		2,628	1,674	2,151	2,102	49	2,102	316			316		3,816	
皮革																						
窯業・土石	32,791	7,435	7,435		7,435		25,356	25,356		25,277	78	24,947	23,902	1,046	23,902	8,480			8,480		24,100	
鉄鋼	3,781	3,135	3,135		3,135		646	646		386	260	434	427	7	427	3,142			3,142		2,581	
非鉄金属	545	37	37		37		508	508		206	302	91	90	1	90	38			38		99	
金属	6,149	186	186		186	40	5,963	5,963		1,271	4,692	3,252	2,865	387	2,865	573			573		5,177	
はん用機器	326	150	150	1	150		176	175	1	175	1	129	111	18	111	169		1	168		231	
生産用機器	1,610	247	247		247		1,364	1,363	0	214	1,150	559	555	3	555	250			250		4,370	
業務用機器	1,972	9	6	3	9		1,962	1,962		983	979	1,356	1,348	8	1,348	17		3	15		1,386	
電子部品等	19,764	22	22		22		19,742	19,737	5	9,021	10,721	9,763	9,614	149	9,614	172			172		10,235	
電気機器	7,997	55	55		55		7,942	7,942		5,475	2,467	5,646	5,636	10	5,636	65			65		6,363	
情報通信機器	194	0	0		0		194	194		130	64	117	117		117	0			0		268	
輸送機器	2,682	9	9		9		2,673	2,673		1,328	1,344	1,541	1,421	120	1,421	129			129		6,159	
その他	558	52	52		52		507	507		490	16	306	194	112	196	163			163		648	
電気・水道業	90,452	1,044	1,044		1,044		89,408	89,276	132	34,082	55,326	23,926	23,525	401	25,849	1,445			1,445		26,780	
電気業	58,435	143	143		143		58,292	58,292		5,058	53,234	18,529	18,144	385	18,144	528			528		19,075	
ガス業	98	4	4		4		94	94		94		93	93		93	4			4		93	
熱供給業																						
上水道業	5,000	196	196		196		4,805	4,805		2,726	2,079	1,627	1,627		2,746	196			196		2,746	
下水道業	26,918	700	700		700		26,217	26,085	132	26,204	13	3,678	3,661	17	4,866	717			717		4,866	
情報通信業	236	11	11		11		224	224		178	46	215	113	102	113	113			113		114	
運輸・郵便業	4,564	617	617		617		3,947	3,947		3,829	117	3,370	3,083	287	3,083	904			904		3,136	
卸・小売業	32,659	2,941	2,941		2,941		29,718	29,700	18	24,276	5,442	23,954	22,181	1,773	22,181	4,714			4,714		22,181	
不動産業、物品賃貸	979	87	87		87		892	892		892		502	317	186	317	272			272		317	
学術研究、専門・技	584	208	208		208		375	375		347	29	155	116	39	116	247			247		116	
飲食・宿泊	1,309	49	49		49		1,260	1,260		1,260		563	510	53	510	102			102		510	
生活関連・娯楽																						
教育・学習支援	501	209	209		209		292	292		269	23	238	163	75	163	285			285		168	
医療、福祉	8,695	503	503		503		8,192	8,192		7,632	559	1,147	516	631	516	1,134			1,134		517	
複合サービス事業	868	16	16		16		852	852		852		556	458	99	458	115			115		458	
サービス	8,222	354	354		354		7,868	7,814	54	6,958	910	6,153	5,548	605	5,548	959			959	1	5,963	
公務	382	0	0		0		382	382		377	5	78	40	39	40	39			39		471	

表4-1 種類別発生及び処理・処分状況【令和元年度】（家畜ふん尿を除く）

(その1)

(単位：t/年)

区分 種類	発生量 (A) (B+C)	有償物量 (B)	排出量 (C) (D+G)	自己中間処理量						自己未処理量					搬出量 (H) (I+K+J)	自己最終処分量								
				自己中間処理後量 (E)	(自己中間処理後の処理内訳)				再生利用量 (G1)	(自己未処理の処理内訳)				再生利用量 (G1)		自己最終 処分量 (G2)	委託中間 処理量 (G3)	委託直接 最終処分量 (G4)	その他量 (G5)	(処理先地域の内訳)				
					再生利用量 (E1)	自己最終 処分量 (E2)	委託中間 処理量 (E3)	委託直接 最終処分量 (E4)		その他量 (E5)	再生利用量 (G1)	自己最終 処分量 (G2)	委託中間 処理量 (G3)							委託直接 最終処分量 (G4)	その他量 (G5)	(I)	県内 (E2+G2)	県外
合計	2,300,618	103,127	2,197,492	1,121,988	157,621	65,183	26	84,003	8,409		1,075,503	10,505	30,574	954,919	79,503	2	1,157,437	30,600	30,600					
燃え殻	16,805	917	15,888	372	4,017		26	2,606	1,385		15,516		1,033	12,775	1,708		19,533	1,059	1,059					
汚泥	885,532	552	884,980	778,046	36,164	5,584		29,576	1,004		106,934		634	82,809	23,491		137,514	634	634					
有機性汚泥	765,899		765,899	708,040	28,010	2,460		25,540	10		57,859			57,381	478		83,409							
無機性汚泥	119,633	552	119,081	70,006	8,154	3,124		4,036	994		49,075		634	25,427	23,013		54,105	634	634					
廃油	45,646	643	45,003	26,559	431	420		11			18,444	3,618		14,826		0	14,837							
一般廃油	14,439	591	13,849								13,849			13,848		0	13,849							
廃溶剤	655	1	653								653			653			653							
固形油	40		40								40			40			40							
油でい	28,764	51	28,713	24,897	420	420					3,817	3,618		199			199							
油付着物類	1,748		1,748	1,663	11			11			85			85			96							
廃酸	319,319	9,739	309,580	198,139	20,783	12,688		8,095			111,441	6,885		104,556			112,651							
廃アルカリ	22,610		22,610								22,610			22,610			22,610							
廃プラスチック類	62,384	7,294	55,090	3,881	3,137			3,118	19		51,209		67	44,072	7,070		54,345	67	67					
廃プラスチック	56,874	7,280	49,594	1,995	1,995			1,976	19		47,599		67	40,462	7,070		49,594	67	67					
廃タイヤ	5,510	14	5,496	1,886	1,141			1,141			3,610			3,610			4,751							
紙くず	3,444	1,463	1,981	40							1,942			1,922	20		1,942							
木くず	171,227	41,615	129,612	41,415	10,272	10,056		217			88,197	2		85,747	2,447		88,411							
繊維くず	8,868	6,393	2,474	326	326			326			2,149			2,085	63		2,474							
動植物性残さ	42,731	4,996	37,734	12,006	2,090	266		1,824			25,728			25,615	112		27,551							
動物系固形不要物	4,221		4,221								4,221			4,221			4,221							
ゴムくず	32		32								32			32			32							
金属くず	39,269	29,466	9,804	465	465			465			9,339			8,369	968	1	9,804							
ガラス・コンクリート・陶磁器くず	43,310		43,310	2,501	2,298	209		53	2,036		40,809		62	29,533	11,215	0	42,897	62	62					
鋳さい	26,626		26,626								26,626		25,904	717	5		26,626	25,904	25,904					
がれき類	508,644	36	508,608	54,273	54,091	35,960		18,131			454,335		82	436,589	17,664		472,466	82	82					
コンクリート片	231,274	30	231,244	28,325	28,177	19,406		8,772			202,919			197,460	5,459		211,691							
廃アスファルト	249,584	7	249,578	25,276	25,242	16,443		8,799			224,302			222,265	2,037		233,101							
その他	27,786		27,786	672	672	111		561			27,114		82	16,864	10,168		27,675	82	82					
ばいじん	49,396		49,396		19,583			19,583			49,396		2,724	46,623	50		68,979	2,724	2,724					
家畜ふん尿																								
家畜の死体	12,601		12,601								12,601		57	12,544			12,601	57	57					
その他産業廃棄物	37,953	12	37,941	3,965	3,965				3,965		33,976		10	19,276	14,691		37,941	10	10					
感染性廃棄物	5,158		5,158								5,158			5,150	8		5,158							
コンクリート固形化物(13号)																								
石綿含有廃棄物	2,391		2,391								2,391		10	60	2,321		2,391	10	10					
安定型混合廃棄物	23,430		23,430	1,363	1,363			1,363			22,067			12,999	9,067		23,430							
管理型混合廃棄物	6,331		6,331	2,602	2,602			2,602			3,728			794	2,934		6,331							
混合物等	645	12	633								633			273	360		633							

表4-1 種類別発生及び処理・処分状況【令和元年度】（家畜ふん尿を除く）

(その2)

(単位：t/年)

区分 種類	委託処理量														再生利用量 (R) (E1+G1+M1)	最終処分量			その他量 (J) (E5+G5)	資源化量 (S) (B+R)	
	(K) (O+L)	委託直接最終処分量						委託中間処理量						(Q) (I+O+M2)		処理主体の内訳					
		(処理主体の内訳)			(処理先地域の内訳)			(処理主体の内訳)			(処理先地域の内訳)					事業者 (Q1)	自治体 (Q2)	処理業者 (Q3)			
		業者	自治体	県内	県外	業者	自治体	県内	県外	委託中間処理後量		(委託処理後の処理内訳)									
										再生利用量 (M1)	最終処分量 (M2)	再生利用量 (M1)	最終処分量 (M2)								
合計	1,126,835	87,913	87,894	18	87,864	49	1,038,922	1,038,632	290	907,692	131,230	807,809	785,939	21,870	861,626	140,383	30,600	18	109,765	2	964,753
燃え殻	18,473	3,093	3,093		3,093		15,381	15,381		4,968	10,413	22,865	19,594	3,271	19,594	7,423	1,059		6,363		20,511
汚泥	136,880	24,495	24,495		24,455	40	112,385	112,253	132	90,258	22,126	36,869	36,054	815	41,637	25,945	634		25,311		42,190
有機性汚泥	83,409	488	488		488		82,921	82,789	132	75,567	7,354	12,907	12,751	155	15,211	643			643		15,211
無機性汚泥	53,471	24,007	24,007		23,967	40	29,463	29,463		14,691	14,772	23,962	23,302	660	26,426	25,302	634		24,667		26,979
廃油	14,837						14,837	14,837		5,944	8,893	6,721	6,502	219	10,540	219			219	0	11,183
一般廃油	13,848						13,848	13,848		5,435	8,414	6,111	5,962	149	5,962	149			149	0	6,553
廃溶剤	653						653	653		219	435	443	443		443						444
固形油	40						40	40		40		14		14	14				14		
油でい	199						199	199		168	31	138	93	45	4,131	45			45		4,182
油付着物類	96						96	96		82	14	15	4	12	4	12			12		4
廃酸	112,651						112,651	112,651		101,718	10,934	105,060	105,060	0	124,634	0			0		134,373
廃アルカリ	22,610						22,610	22,610		14,141	8,468	9,416	9,414	2	9,414	2			2		9,414
廃プラスチック類	54,278	7,089	7,082	6	7,089		47,189	47,168	22	41,489	5,701	30,434	27,441	2,993	27,441	10,149	67	6	10,075		34,735
廃プラスチック	49,527	7,089	7,082	6	7,089		42,438	42,416	22	38,570	3,868	25,803	22,926	2,877	22,926	10,033	67	6	9,959		30,206
廃タイヤ	4,751						4,751	4,751		2,919	1,832	4,631	4,515	116	4,515	116			116		4,529
紙くず	1,942	20	20		20		1,922	1,882	39	1,877	45	1,462	1,423	38	1,423	58			58		2,886
木くず	88,411	2,447	2,447		2,447		85,964	85,964		80,615	5,349	60,663	59,472	1,191	69,530	3,638			3,638		111,145
繊維くず	2,474	63	54	9	54	9	2,411	2,367	44	2,408	3	1,489	1,486	3	1,486	67		9	58		7,879
動植物性残さ	27,551	112	112		112		27,439	27,438	1	26,640	799	7,515	7,515		7,781	112			112		12,777
動物系固形不要物	4,221						4,221	4,221		4,068	153	4,068	4,068		4,068						4,068
ゴムくず	32						32	32	0	32											
金属くず	9,802	968	966	3	968		8,834	8,782	52	7,995	839	7,347	6,875	472	6,875	1,440		3	1,437	1	36,341
ガラス・コンクリート・陶磁器くず	42,836	13,250	13,250		13,250		29,585	29,585	0	29,485	100	26,590	23,103	3,487	23,312	16,799	62		16,737	0	23,312
鋳さい	722	5	5		5		717	717		717		717	717		717	25,910	25,904		5		717
がれき類	472,384	17,664	17,664		17,664		454,720	454,720		454,720		454,707	450,205	4,501	486,165	22,247	82		22,165		486,201
コンクリート片	211,691	5,459	5,459		5,459		206,232	206,232		206,232		206,225	203,788	2,438	223,193	7,897			7,897		223,223
廃アスファルト	233,101	2,037	2,037		2,037		231,064	231,064		231,064		231,064	230,874	190	247,317	2,227			2,227		247,324
その他	27,593	10,168	10,168		10,168		17,425	17,425		17,425		17,418	15,544	1,874	15,655	12,123	82		12,041		15,655
ばいじん	66,255	50	50		50		66,205	66,205		9,806	56,399	14,094	14,087	7	14,087	2,781	2,724		56		14,087
家畜ふん尿																					
家畜の死体	12,544						12,544	12,544		12,544		3,764	3,764		3,764	57	57				3,764
その他産業廃棄物	37,932	18,656	18,656		18,656		19,276	19,275	1	18,984	292	14,030	9,159	4,871	9,159	23,537	10		23,527		9,171
感染性廃棄物	5,158	8	8		8		5,150	5,150		5,097	53					8			8		
コンクリート固形化物(13号)																					
石綿含有廃棄物	2,381	2,321	2,321		2,321		60	60		60		60	10	50	10	2,381	10		2,371		10
安定型混合廃棄物	23,430	10,431	10,431		10,431		12,999	12,999		12,990	9	12,913	8,688	4,225	8,688	14,655			14,655		8,688
管理型混合廃棄物	6,331	5,537	5,537		5,537		794	794		794	0	790	225	565	225	6,102			6,102		225
混合物等	633	360	360		360		273	272	1	43	230	267	236	31	236	391			391		248

表4-2 種類別（中間処理による物質変換をしないタイプ）－発生及び処理・処分状況【令和元年度】（家畜ふん尿を除く）

(その1)

(単位：t/年)

区分 種類	発生量 (A) (B+C)	有償物量 (B)	排出量 (C) (D+G)	自己中間処理量						自己未処理量					搬出量 (H) (I+K+J)	自己最終処分量												
				自己中間処理後量 (E)	(自己中間処理後の処理内訳)				再生利用量 (G1)	(自己未処理の処理内訳)				再生利用量 (G1)		自己最終 処分量 (G2)	委託中間 処理量 (G3)	委託直接 最終処分量 (G4)	その他量 (G5)	(処理先地域の内訳)								
					再生利用量 (E1)	自己最終 処分量 (E2)	委託中間 処理量 (E3)	委託直接 最終処分量 (E4)		その他量 (E5)	再生利用量 (G1)	自己最終 処分量 (G2)	委託中間 処理量 (G3)							委託直接 最終処分量 (G4)	その他量 (G5)	再生利用量 (G1)	自己最終 処分量 (G2)	委託中間 処理量 (G3)	委託直接 最終処分量 (G4)	その他量 (G5)	(I)	(J)
合計	2,300,618	103,127	2,197,492	1,121,988	158,236	65,183	26	84,003	9,025		1,075,503	10,505	30,574	954,919	79,503	2	1,158,052	30,600	30,600									
燃え殻	16,805	917	15,888	372	372				372		15,516		1,033	12,775	1,708		15,888	1,033	1,033									
汚泥	885,532	552	884,980	778,046	53,773	3,579	26	49,158	1,010		106,934		634	82,809	23,491		157,128	660	660									
有機性汚泥	765,899		765,899	708,040	47,623	2,460	26	45,122	15		57,859			57,381	478		103,023	26	26									
無機性汚泥	119,633	552	119,081	70,006	6,149	1,119		4,036	994		49,075		634	25,427	23,013		54,105	634	634									
廃油	45,646	643	45,003	26,559	433	420		13			18,444	3,618		14,826		0	14,839											
一般廃油	14,439	591	13,849								13,849			13,848		0	13,849											
廃溶剤	655	1	653								653			653			653											
固形油	40		40								40			40			40											
油でい	28,764	51	28,713	24,897	422	420		2			3,817	3,618		199			201											
油付着物類	1,748		1,748	1,663	11			11			85			85			96											
廃酸	319,319	9,739	309,580	198,139	22,867	14,693		8,174			111,441	6,885		104,556			112,730											
廃アルカリ	22,610		22,610								22,610			22,610			22,610											
廃プラスチック類	62,384	7,294	55,090	3,881	3,508			3,489	19		51,209		67	44,072	7,070		54,717	67	67									
廃プラスチック	56,874	7,280	49,594	1,995	1,995			1,976	19		47,599		67	40,462	7,070		49,594	67	67									
廃タイヤ	5,510	14	5,496	1,886	1,513			1,513			3,610			3,610			5,123											
紙くず	3,444	1,463	1,981	40	40				40		1,942			1,922	20		1,981											
木くず	171,227	41,615	129,612	41,415	14,010	10,056		2,370	1,584		88,197	2		85,747	2,447		92,149											
繊維くず	8,868	6,393	2,474	326	326			326	0		2,149			2,085	63		2,474											
動植物性残さ	42,731	4,996	37,734	12,006	2,090	266		1,824			25,728			25,615	112		27,551											
動物系固形不要物	4,221		4,221								4,221			4,221			4,221											
ゴムくず	32		32								32			32			32											
金属くず	39,269	29,466	9,804	465	465			465			9,339			8,369	968	1	9,804											
ガラス・コンクリート・陶磁器くず	43,310		43,310	2,501	2,298	209		53	2,036		40,809		62	29,533	11,215	0	42,897	62	62									
鋳さい	26,626		26,626								26,626		25,904	717	5		26,626	25,904	25,904									
がれき類	508,644	36	508,608	54,273	54,091	35,960		18,131			454,335		82	436,589	17,664		472,466	82	82									
コンクリート片	231,274	30	231,244	28,325	28,177	19,406		8,772			202,919			197,460	5,459		211,691											
廃アスファルト	249,584	7	249,578	25,276	25,242	16,443		8,799			224,302			222,265	2,037		233,101											
その他	27,786		27,786	672	672	111		561			27,114		82	16,864	10,168		27,675	82	82									
ばいじん	49,396		49,396								49,396		2,724	46,623	50		49,396	2,724	2,724									
家畜ふん尿																												
家畜の死体	12,601		12,601								12,601		57	12,544			12,601	57	57									
その他産業廃棄物	37,953	12	37,941	3,965	3,965				3,965		33,976		10	19,276	14,691		37,941	10	10									
感染性廃棄物	5,158		5,158								5,158			5,150	8		5,158											
コンクリート固形化物(13号)																												
石綿含有廃棄物	2,391		2,391								2,391		10	60	2,321		2,391	10	10									
安定型混合廃棄物	23,430		23,430	1,363	1,363			1,363			22,067			12,999	9,067		23,430											
管理型混合廃棄物	6,331		6,331	2,602	2,602			2,602			3,728			794	2,934		6,331											
混合物等	645	12	633								633			273	360		633											

表4-2 種類別（中間処理による物質変換をしないタイプ）－発生及び処理・処分状況【令和元年度】（家畜ふん尿を除く）

(その2)

(単位：t/年)

区分 種類	委託処理量														再生利用量 (R) (E1+G1+M1)	最終処分量				その他量 (J) (E5+G5)	資源化量 (S) (B+R)
	(K) (O+L)	委託直接最終処分量						委託中間処理量						(Q) (I+O+M2)		処理主体の内訳					
		(処理主体の内訳)			(処理先地域の内訳)			(処理主体の内訳)			(処理先地域の内訳)					事業者 (Q1)	自治体 (Q2)	処理業者 (Q3)			
		業者	自治体	県内	県外	業者	自治体	県内	県外	委託中間処理後量		再生利用量 (M1)	最終処分量 (M2)								
										(委託処理後の処理内訳)											
(L)																					
合計	1,127,451	88,528	88,510	18	88,479	49	1,038,922	1,038,632	290	907,692	131,230	807,485	785,917	21,568	861,605	140,697	30,600	18	110,079	2	964,731
燃え殻	14,854	2,079	2,079		2,079		12,775	12,775		2,729	10,046	7,793	7,783	11	7,783	3,123	1,033		2,090		8,700
汚泥	156,467	24,500	24,500		24,460	40	131,967	131,835	132	98,442	33,525	42,694	41,829	866	45,408	26,026	660		25,366		45,960
有機性汚泥	102,997	493	493		493		102,504	102,372	132	83,750	18,753	22,528	22,335	192	24,795	711	26		685		24,795
無機性汚泥	53,471	24,007	24,007		23,967	40	29,463	29,463		14,691	14,772	20,167	19,494	673	20,613	25,315	634		24,681		21,165
廃油	14,839						14,839	14,839		5,946	8,893	6,906	6,641	265	10,678	265			265	0	11,321
一般廃油	13,848						13,848	13,848		5,435	8,414	6,243	6,068	175	6,068	175			175	0	6,659
廃溶剤	653						653	653		219	435	449	443	5	443	5			5		445
固形油	40						40	40		40		16	0	16	0	16			16		0
油でい	201						201	201		170	31	182	124	58	4,162	58			58		4,213
油付着物類	96						96	96		82	14	16	4	12	4	12			12		4
廃酸	112,730						112,730	112,730		101,797	10,934	107,010	107,000	10	128,578	10			10		138,317
廃アルカリ	22,610						22,610	22,610		14,141	8,468	11,834	11,811	23	11,811	23			23		11,811
廃プラスチック類	54,649	7,089	7,082	6	7,089		47,561	47,539	22	41,493	6,068	31,613	28,162	3,451	28,162	10,607	67	6	10,533		35,456
廃プラスチック	49,527	7,089	7,082	6	7,089		42,438	42,416	22	38,570	3,868	26,602	23,267	3,336	23,267	10,492	67	6	10,418		30,547
廃タイヤ	5,123						5,123	5,123		2,923	2,199	5,011	4,895	116	4,895	116			116		4,909
紙くず	1,981	60	60		60		1,922	1,882	39	1,877	45	1,497	1,424	73	1,424	132			132		2,887
木くず	92,149	4,031	4,031		4,031		88,118	88,118		82,769	5,349	62,885	60,226	2,659	70,284	6,690			6,690		111,900
繊維くず	2,474	63	54	9	54	9	2,411	2,367	44	2,408	3	1,508	1,486	22	1,486	86		9	76		7,879
動植物性残さ	27,551	112	112		112		27,439	27,438	1	26,640	799	7,533	7,525	8	7,791	121			121		12,787
動物系固形不要物	4,221						4,221	4,221		4,068	153	4,221	4,068	153	4,068	153			153		4,068
ゴムくず	32						32	32	0	32		32	31	0	31	0			0		31
金属くず	9,802	968	966	3	968		8,834	8,782	52	7,995	839	7,896	7,035	861	7,035	1,829		3	1,827	1	36,500
ガラス・コンクリート・陶磁器くず	42,836	13,250	13,250		13,250		29,585	29,585	0	29,485	100	27,932	24,408	3,523	24,617	16,835	62		16,774	0	24,617
鋳さい	722	5	5		5		717	717		717		717	717		717	25,910	25,904		5		717
がれき類	472,384	17,664	17,664		17,664		454,720	454,720		454,720		454,713	450,205	4,508	486,165	22,254	82		22,172		486,201
コンクリート片	211,691	5,459	5,459		5,459		206,232	206,232		206,232		206,232	203,788	2,444	223,193	7,904			7,904		223,223
廃アスファルト	233,101	2,037	2,037		2,037		231,064	231,064		231,064		231,064	230,874	190	247,317	2,227			2,227		247,324
その他	27,593	10,168	10,168		10,168		17,425	17,425		17,425		17,418	15,544	1,874	15,655	12,123	82		12,041		15,655
ばいじん	46,672	50	50		50		46,623	46,623		1,622	45,000	12,624	12,617	7	12,617	2,781	2,724		56		12,617
家畜ふん尿																					
家畜の死体	12,544						12,544	12,544		12,544		3,764	3,764		3,764	57	57				3,764
その他産業廃棄物	37,932	18,656	18,656		18,656		19,276	19,275	1	18,984	292	14,315	9,186	5,129	9,186	23,794	10		23,785		9,198
感染性廃棄物	5,158	8	8		8		5,150	5,150		5,097	53	202	14	188	14	196			196		14
コンクリート固形化物(13号)																					
石綿含有廃棄物	2,381	2,321	2,321		2,321		60	60		60		60	10	50	10	2,381	10		2,371		10
安定型混合廃棄物	23,430	10,431	10,431		10,431		12,999	12,999		12,990	9	12,994	8,701	4,294	8,701	14,724			14,724		8,701
管理型混合廃棄物	6,331	5,537	5,537		5,537		794	794		794	0	791	225	566	225	6,102			6,102		225
混合物等	633	360	360		360		273	272	1	43	230	268	237	31	237	391			391		248

表5-1 種類別発生及び処理・処分状況【令和元年度】（農業を除く）〈宮崎県北部〉

(その1)

(単位：t/年)

区分 種類	発生量 (A) (B+C)	有償物量 (B)	排出量 (C) (D+G)	自己中間処理量					自己未処理量					搬出量 (H) (I+K+J)	自己最終処分量					
				(D)	自己中間処理後量				(E)	(G)	自己未処理の処理内訳				(処理先地域の内訳)					
					再生利用量 (E1)	自己最終 処分量 (E2)	委託中間 処理量 (E3)	委託直接 最終処分量 (E4)			その他量 (E5)	再生利用量 (G1)	自己最終 処分量 (G2)		委託中間 処理量 (G3)	委託直接 最終処分量 (G4)	その他量 (G5)	(I)	県内 (E2+G2)	県外
合計	647,292	16,276	631,016	290,014	35,309	16,735		13,728	4,846		341,002	3,618	25,961	291,788	19,634	1	355,958	25,961	25,961	
燃え殻	7,831	917	6,914		2,584			2,045	538		6,914			6,830	84			9,497		
汚泥	245,163		245,163	220,617	12,836	259		11,665	912		24,546			23,929	617			37,122		
有機性汚泥	235,611		235,611	216,858	11,812	259		11,553			18,754			18,549	205			30,307		
無機性汚泥	9,551		9,551	3,759	1,024			112	912		5,792			5,380	412			6,816		
廃油	35,548	2	35,546	26,559	431	420		11			8,987	3,618		5,369				5,380		
一般廃油	4,718	2	4,716								4,716			4,716				4,716		
廃溶剤	530		530								530			530				530		
固形油	22		22								22			22				22		
油でい	28,580		28,580	24,897	420	420					3,683	3,618		66				66		
油付着物類	1,699		1,699	1,663	11			11			36			36				47		
廃酸	18,568	146	18,422	17,741	4,498	4,498					681			681				681		
廃アルカリ	3,558		3,558								3,558			3,558				3,558		
廃プラスチック類	14,623	3,797	10,826								10,826			9,798	1,028			10,826		
廃プラスチック	14,538	3,797	10,741								10,741			9,713	1,028			10,741		
廃タイヤ	85		85								85			85				85		
紙くず	661		661								661			661	0			661		
木くず	47,855	983	46,872	10,797	2,514	2,514					36,075			35,337	738			36,075		
繊維くず	8,266	6,393	1,873								1,873			1,853	20			1,873		
動植物性残さ	7,232	18	7,214	2,118	266	266					5,096			5,096				5,096		
動物系固形不要物																				
ゴムくず	0		0								0			0				0		
金属くず	5,656	4,020	1,636								1,636			1,462	172	1		1,636		
ガラス・コンクリート・陶磁器くず	10,100		10,100	7	7			7			10,094			5,409	4,685	0		10,100		
鉱さい	25,910		25,910								25,910		25,904		5			25,910	25,904	25,904
がれき類	146,200		146,200	8,779	8,778	8,778					137,420			129,315	8,106			137,420		
コンクリート片	66,694		66,694	5,778	5,778	5,778					60,916			56,560	4,356			60,916		
廃アスファルト	63,694		63,694	3,001	3,000	3,000					60,693			60,675	18			60,693		
その他	15,811		15,811								15,811			12,080	3,731			15,811		
ばいじん	43,784		43,784								43,784			43,784				43,784		
家畜ふん尿																				
家畜の死体	12,601		12,601								12,601		57	12,544				12,601	57	57
その他産業廃棄物	13,736		13,736	3,396	3,396				3,396		10,340			6,162	4,179			13,736		
感染性廃棄物	2,012		2,012								2,012			2,012				2,012		
コンクリート固形化物(13号)																				
石綿含有廃棄物	804		804								804				804			804		
安定型混合廃棄物	5,933		5,933	794	794				794		5,139			4,007	1,132			5,933		
管理型混合廃棄物	4,629		4,629	2,602	2,602				2,602		2,026			121	1,905			4,629		
混合物等	358		358								358			21	337			358		

表5-1 種類別発生及び処理・処分状況【令和元年度】（農業を除く）〈宮崎県北部〉

(その2)

(単位：t/年)

区分 種類	委託処理量													再生利用量 (R) (E1+G1+M1)	最終処分量					その他量 (J) (E5+G5)	資源化量 (S) (B+R)
	(K) (O+L)	委託直接最終処分量 (O)				委託中間処理量 (L)				(M)	委託中間処理後量		(Q) (I+O+M2)		処理主体の内訳						
		(処理主体の内訳)		(処理先地域の内訳)		(処理主体の内訳)		(処理先地域の内訳)			(委託処理後の処理内訳)				事業者 (Q1)	自治体 (Q2)	処理業者 (Q3)				
		業者	自治体	県内	県外	業者	自治体	県内	県外		再生利用量 (M1)	最終処分量 (M2)									
																		事業者	自治体		
合計	329,996	24,480	24,477	3	24,480	305,515	305,329	186	234,664	70,852	206,640	196,216	10,423	216,569	60,864	25,961	3	34,901	1	232,845	
燃え殻	9,497	622	622		622	8,875	8,875		2,047	6,828	11,630	10,214	1,417	10,214	2,039				2,039		11,131
汚泥	37,122	1,528	1,528		1,528	35,594	35,462	132	25,474	10,120	8,267	7,937	330	8,196	1,859				1,859		8,196
有機性汚泥	30,307	205	205		205	30,102	29,970	132	23,828	6,274	3,292	3,160	132	3,419	337				337		3,419
無機性汚泥	6,816	1,324	1,324		1,324	5,492	5,492		1,645	3,847	4,975	4,777	198	4,777	1,522				1,522		4,777
廃油	5,380					5,380	5,380		2,557	2,823	1,896	1,828	69	5,865	69				69		5,867
一般廃油	4,716					4,716	4,716		2,229	2,487	1,454	1,438	16	1,438	16				16		1,440
廃溶剤	530					530	530		193	336	383	383		383							383
固形油	22					22	22		22												
油でい	66					66	66		66		47	6	41	4,043	41				41		4,043
油付着物類	47					47	47		47		12	1	12	1	12				12		1
廃酸	681					681	681		101	581	10	10		4,508							4,654
廃アルカリ	3,558					3,558	3,558		1,814	1,744	1,491	1,491		1,491							1,491
廃プラスチック類	10,826	1,028	1,028		1,028	9,798	9,796	2	8,899	899	6,643	6,216	428	6,216	1,456				1,456		10,012
廃プラスチック	10,741	1,028	1,028		1,028	9,713	9,711	2	8,814	899	6,560	6,133	427	6,133	1,455				1,455		9,930
廃タイヤ	85					85	85		85		83	83	1	83	1				1		83
紙くず	661	0	0		0	661	661	1	616	45	504	504		504	0				0		504
木くず	36,075	738	738		738	35,337	35,337		31,827	3,510	24,598	24,242	356	26,756	1,094				1,094		27,739
繊維くず	1,873	20	20		20	1,853	1,853		1,850	3	1,042	1,039	3	1,039	23				23		7,433
動植物性残さ	5,096					5,096	5,096		4,680	416	2,060	2,060		2,326							2,344
動物系固形不要物																					
ゴムくず	0					0	0	0	0												
金属くず	1,634	172	169	3	172	1,462	1,411	52	1,446	16	1,380	1,232	148	1,232	320			3	317	1	5,252
ガラス・コンクリート・陶磁器くず	10,100	4,685	4,685		4,685	5,415	5,415	0	5,405	10	5,381	4,254	1,128	4,254	5,812				5,812	0	4,254
鋳さい	5	5	5		5										25,910	25,904			5		
がれき類	137,420	8,106	8,106		8,106	129,315	129,315		129,315		129,303	126,171	3,132	134,949	11,238				11,238		134,949
コンクリート片	60,916	4,356	4,356		4,356	56,560	56,560		56,560		56,554	55,152	1,402	60,930	5,757				5,757		60,930
廃アスファルト	60,693	18	18		18	60,675	60,675		60,675		60,675	60,561	114	63,561	132				132		63,561
その他	15,811	3,731	3,731		3,731	12,080	12,080		12,080		12,075	10,458	1,617	10,458	5,348				5,348		10,458
ばいじん	43,784					43,784	43,784			43,784	4,546	4,546		4,546							4,546
家畜ふん尿																					
家畜の死体	12,544					12,544	12,544		12,544		3,764	3,764		3,764	57	57					3,764
その他産業廃棄物	13,736	7,575	7,575		7,575	6,162	6,162		6,089	73	4,123	710	3,413	710	10,988				10,988		710
感染性廃棄物	2,012					2,012	2,012		1,960	52											
コンクリート固形化物(13号)																					
石綿含有廃棄物	804	804	804		804										804					804	
安定型混合廃棄物	5,933	1,926	1,926		1,926	4,007	4,007		4,005	3	3,986	698	3,287	698	5,213				5,213		698
管理型混合廃棄物	4,629	4,508	4,508		4,508	121	121		121		117		117		4,625				4,625		
混合物等	358	337	337		337	21	21		3	18	20	12	9	12	346				346		12

表5-2 種類別発生及び処理・処分状況【令和元年度】（農業を除く）〈西都・児湯〉

(その1)

(単位：t/年)

区分 種類	発生量 (A) (B+C)	有償物量 (B)	排出量 (C) (D+G)	自己中間処理量						自己未処理量					搬出量 (H) (I+K+J)	自己最終処分量				
				(D)	自己中間処理後量					(G)	(自己未処理の処理内訳)					(I) (E2+G2)	(処理先地域の内訳)			
					(E)	(自己中間処理後の処理内訳)					(E5)	(G1)	自己最終 処分量 (G2)	委託中間 処理量 (G3)			委託直接 最終処分量 (G4)	その他量 (G5)	県内	県外
						再生利用量 (E1)	自己最終 処分量 (E2)	委託中間 処理量 (E3)	委託直接 最終処分量 (E4)											
合計	267,320	8,495	258,825	92,905	6,128	2,365		3,670	94		165,919	6,885		154,978	4,057		162,798			
燃え殻	1,149		1,149		79			79			1,149			1,012	137		1,228			
汚泥	84,673		84,673	67,813	3,837	2,005		1,758	75		16,860			16,550	311		18,693			
有機性汚泥	77,953		77,953	67,619	1,756			1,756			10,334			10,196	138		12,090			
無機性汚泥	6,721		6,721	194	2,081	2,005		2	75		6,527			6,354	173		6,603			
廃油	568	0	567								567			567			567			
一般廃油	468	0	468								468			468			468			
廃溶剤	98		98								98			98			98			
固形油																				
油でい																				
油付着物類	2		2								2			2			2			
廃酸	44,083		44,083	16,204							27,879	6,885		20,994			20,994			
廃アルカリ	2,600		2,600								2,600			2,600			2,600			
廃プラスチック類	3,807	250	3,557	19	19				19		3,538			3,111	427		3,557			
廃プラスチック	3,604	250	3,354	19	19				19		3,335			2,908	427		3,354			
廃タイヤ	203		203								203			203			203			
紙くず	264		264								264			264			264			
木くず	14,576		14,576	49	49	49			0		14,526			13,911	616		14,527			
繊維くず	36		36								36			26	10		36			
動植物性残さ	24,883	3,631	21,252	8,404	1,728			1,728			12,848			12,848			14,576			
動物系固形不要物																				
ゴムくず																				
金属くず	5,018	4,603	415								415			395	20		415			
ガラス・コンクリート・陶磁器くず	5,585		5,585								5,585			5,180	405		5,585			
鉱さい	717		717								717			717			717			
がれき類	74,981		74,981	416	416	311		105			74,565			73,836	729		74,670			
コンクリート片	43,884		43,884	141	141	115		26			43,743			43,465	278		43,769			
廃アスファルト	29,141		29,141	275	275	196		79			28,867			28,556	311		28,946			
その他	1,955		1,955								1,955			1,815	140		1,955			
ばいじん	79		79								79			79			79			
家畜ふん尿																				
家畜の死体																				
その他産業廃棄物	4,301	11	4,290								4,290			2,887	1,403		4,290			
感染性廃棄物	103		103								103			103			103			
コンクリート固形化物(13号)																				
石綿含有廃棄物	19		19								19				19		19			
安定型混合廃棄物	3,787		3,787								3,787			2,770	1,017		3,787			
管理型混合廃棄物	375		375								375			8	367		375			
混合物等	17	11	6								6			5	1		6			

表5-2 種類別発生及び処理・処分状況【令和元年度】（農業を除く）〈西都・児湯〉

(その2)

(単位：t/年)

区分 種類	委託処理量												再生利用量 (R) (E1+G1+M1)	最終処分量			その他量 (J) (E5+G5)	資源化量 (S) (B+R)			
	(K) (O+L)	委託直接最終処分量				委託中間処理量				(M)	(Q) (I+O+M2)	処理主体の内訳									
		(処理主体の内訳)		(処理先地域の内訳)		(L)	(処理主体の内訳)		(処理先地域の内訳)			(委託処理後の処理内訳)									
		業者	自治体	県内	県外		業者	自治体	県内			県外		再生利用量 (M1)	最終処分量 (M2)	事業者			自治体	処理業者	
																					(Q1)
合計	162,798	4,150	4,150		4,150		158,648	158,644	4	156,790	1,858	127,159	126,176	984	135,425	5,134			5,134		143,921
燃え殻	1,228	137	137		137		1,091	1,091		1,091		337	206	131	206	267			267		206
汚泥	18,693	386	386		386		18,307	18,307		18,307		4,819	4,793	26	6,797	412			412		6,797
有機性汚泥	12,090	138	138		138		11,952	11,952		11,952		1,687	1,687	0	1,687	138			138		1,687
無機性汚泥	6,603	247	247		247		6,356	6,356		6,356		3,131	3,105	26	5,110	273			273		5,110
廃油	567						567	567		316	252	239	238	0	238	0			0		239
一般廃油	468						468	468		307	161	189	188	0	188	0			0		189
廃溶剤	98						98	98		7	91	50	50		50						50
固形油																					
油でい																					
油付着物類	2						2	2		2											
廃酸	20,994						20,994	20,994		20,983	11	20,003	20,003		26,888						26,888
廃アルカリ	2,600						2,600	2,600		2,522	78	2,434	2,433	1	2,433	1			1		2,433
廃プラスチック類	3,557	446	446		446		3,111	3,111		2,958	153	2,227	2,061	166	2,061	612			612		2,311
廃プラスチック	3,354	446	446		446		2,908	2,908		2,844	65	2,117	1,951	166	1,951	612			612		2,201
廃タイヤ	203						203	203		114	88	110	110		110						110
紙くず	264						264	261	4	264		206	206		206						206
木くず	14,527	616	616		616		13,911	13,911		13,601	310	10,752	10,515	237	10,564	853			853		10,564
繊維くず	36	10	10		10		26	26		26		7	7		7	10			10		7
動植物性残さ	14,576						14,576	14,576		14,334	242	3,132	3,132		3,132						6,763
動物系固形不要物																					
ゴムくず																					
金属くず	415	20	20		20		395	395		395		337	319	18	319	38			38		4,922
ガラス・コンクリート・陶磁器くず	5,585	405	405		405		5,180	5,180		5,165	15	5,172	5,096	76	5,096	481			481		5,096
鋸さい	717						717	717			717	717	717		717						717
がれき類	74,670	729	729		729		73,941	73,941		73,941		73,941	73,807	133	74,118	862			862		74,118
コンクリート片	43,769	278	278		278		43,491	43,491		43,491		43,491	43,404	87	43,519	365			365		43,519
廃アスファルト	28,946	311	311		311		28,635	28,635		28,635		28,635	28,616	19	28,812	330			330		28,812
その他	1,955	140	140		140		1,815	1,815		1,815		1,814	1,787	27	1,787	167			167		1,787
ばいじん	79						79	79			79	79	79		79						79
家畜ふん尿																					
家畜の死体																					
その他産業廃棄物	4,290	1,403	1,403		1,403		2,887	2,887		2,885	1	2,758	2,563	195	2,563	1,598			1,598		2,574
感染性廃棄物	103						103	103		103											
コンクリート固形化物(13号)																					
石綿含有廃棄物	19	19	19		19											19			19		
安定型混合廃棄物	3,787	1,017	1,017		1,017		2,770	2,770		2,770		2,746	2,559	187	2,559	1,204			1,204		2,559
管理型混合廃棄物	375	367	367		367		8	8		8	0	8	0	8	0	375			375		0
混合物等	6	1	1		1		5	5		4	1	4	4	0	4	1			1		15

表5-3 種類別発生及び処理・処分状況【令和元年度】（農業を除く）〈宮崎・東諸県〉

(その1)

(単位：t/年)

区分 種類	発生量 (A) (B+C)	有償物量 (B)	排出量 (C) (D+G)	自己中間処理量					自己未処理量					搬出量 (H) (I+K+J)	自己最終処分量				
				自己中間処理後量 (E)	(自己中間処理後の処理内訳)				自己未処理の処理内訳 (G)	(自己未処理の処理内訳)					(処理先地域の内訳)				
					再生利用量 (E1)	自己最終 処分量 (E2)	委託中間 処理量 (E3)	委託直接 最終処分量 (E4)		その他量 (E5)	再生利用量 (G1)	自己最終 処分量 (G2)	委託中間 処理量 (G3)		委託直接 最終処分量 (G4)	その他量 (G5)	県内 (I+K)	県外 (J)	
																			(E2+G2)
合計	638,975	12,531	626,444	396,055	68,121	38,310		28,707	1,104		230,389	2	204	197,703	32,479	0	260,197	204	204
燃え殻	1,385		1,385	372	517				517		1,014			18	996		1,530		
汚泥	359,003		359,003	322,226	11,094	3,320		7,756	18		36,777			15,045	21,733		44,551		
有機性汚泥	261,767		261,767	256,344	6,078	2,201		3,866	10		5,424			5,416	7		9,300		
無機性汚泥	97,236		97,236	65,882	5,016	1,119		3,890	8		31,354			9,628	21,725		35,251		
廃油	7,521	330	7,191								7,191			7,191		0	7,191		
一般廃油	7,400	330	7,070								7,070			7,070		0	7,070		
廃溶剤	25		25								25			25			25		
固形油	18		18								18			18			18		
油でい	41		41								41			41			41		
油付着物類	38		38								38			38			38		
廃酸	25,357		25,357	22,749	8,132	8,132					2,608			2,608			2,608		
廃アルカリ	14,063		14,063								14,063			14,063			14,063		
廃プラスチック類	26,267	2,373	23,894	2,462	2,462			2,462			21,432	61	19,519	1,852			23,894	61	61
廃プラスチック	22,330	2,373	19,957	1,320	1,320			1,320			18,636	61	16,723	1,852			19,957	61	61
廃タイヤ	3,937		3,937	1,141	1,141			1,141			2,796		2,796				3,937		
紙くず	717	89	628	40							588		571	17			588		
木くず	28,310	3,814	24,496	8,809	6,519	6,302		216			15,687	2	15,365	320			15,901		
繊維くず	496		496	326	326			326			170		156	14			496		
動植物性残さ	4,875	1,052	3,823	0	0	0					3,823		3,823	0			3,823		
動物系固形不要物																			
ゴムくず																			
金属くず	10,802	4,836	5,965	465	465			465			5,500		5,218	282			5,965		
ガラス・コンクリート・陶磁器くず	15,774		15,774	150	150	150		0			15,624		62	13,068	2,494		15,624	62	62
鉱さい																			
がれき類	132,529	36	132,493	37,887	37,887	20,405		17,482			94,606		82	94,063	461		112,088	82	82
コンクリート片	63,731	30	63,702	17,638	17,638	9,434		8,205			46,063			45,738	326		54,268		
廃アスファルト	67,565	7	67,559	19,691	19,691	10,971		8,720			47,867			47,782	85		56,587		
その他	1,233		1,233	558	558			558			675		82	543	50		1,233	82	82
ばいじん																			
家畜ふん尿																			
家畜の死体																			
その他産業廃棄物	11,875	0	11,875	569	569			569			11,305		6,995	4,310			11,875		
感染性廃棄物	1,691		1,691								1,691		1,685	6			1,691		
コンクリート固形化物(13号)																			
石綿含有廃棄物	1,315		1,315								1,315		55	1,259			1,315		
安定型混合廃棄物	7,774		7,774	569	569			569			7,205		4,459	2,746			7,774		
管理型混合廃棄物	841		841								841		563	278			841		
混合物等	255	0	254								254		234	20			254		

表5-3 種類別一発生及び処理・処分状況【令和元年度】（農業を除く）〈宮崎・東諸県〉

(その2)

(単位：t/年)

区分 種類	委託処理量													再生利用量 (R) (E1+G1+M1)	最終処分量			その他量 (J) (E5+G5)	資源化量 (S) (B+R)		
	(K) (0+L)	委託直接最終処分量 (O)				委託中間処理量 (L)				(M)	再生利用量 (M1)	最終処分量 (M2)	処理主体の内訳								
		(処理主体の内訳)		(処理先地域の内訳)		(処理主体の内訳)		(処理先地域の内訳)					委託中間処理後量			事業者 (Q1)	自治体 (Q2)			処理業者 (Q3)	
		業者	自治体	県内	県外	業者	自治体	県内	県外				(委託処理後の処理内訳)								
													再生利用量		最終処分量						
合計	259,993	33,583	33,577	6	33,583	226,410	226,391	19	199,374	27,035	186,085	180,107	5,977	218,419	39,765	204	6	39,555	0	230,950	
燃え殻	1,530	1,513	1,513		1,513	18	18		18		3,097	2,217	881	2,217	2,393			2,393		2,217	
汚泥	44,551	21,750	21,750		21,750	22,801	22,801		13,863	8,937	14,737	14,580	156	17,900	21,907			21,907		17,900	
有機性汚泥	9,300	17	17		17	9,283	9,283		9,276	6	3,102	3,097	5	5,298	22			22		5,298	
無機性汚泥	35,251	21,733	21,733		21,733	13,518	13,518		4,587	8,931	11,634	11,483	151	12,602	21,884			21,884		12,602	
廃油	7,191					7,191	7,191		2,102	5,089	3,819	3,795	25	3,795	25			25	0	4,124	
一般廃油	7,070					7,070	7,070		2,031	5,039	3,790	3,778	12	3,778	12			12	0	4,108	
廃溶剤	25					25	25		17	7	10	10		10						10	
固形油	18					18	18		18		13			13						13	
油でい	41					41	41		10	31	7	7		7						7	
油付着物類	38					38	38		26	13	0	0		0						0	
廃酸	2,608					2,608	2,608		63	2,545	1,294	1,294		9,426						9,426	
廃アルカリ	14,063					14,063	14,063		7,642	6,421	3,398	3,398	0	3,398	0			0		3,398	
廃プラスチック類	23,833	1,852	1,847	6	1,852	21,981	21,963	18	18,471	3,510	15,586	13,900	1,686	13,900	3,599	61	6	3,533		16,273	
廃プラスチック	19,896	1,852	1,847	6	1,852	18,044	18,026	18	16,010	2,033	11,649	9,964	1,685	9,964	3,599	61	6	3,532		12,337	
廃タイヤ	3,937					3,937	3,937		2,461	1,477	3,937	3,937	0	3,937	0			0		3,937	
紙くず	588	17	17		17	571	571		571		459	459		459	17			17		548	
木くず	15,901	320	320		320	15,581	15,581		15,579	2	9,997	9,683	314	15,988	634			634		19,802	
繊維くず	496	14	14		14	482	482		482		439	439		439	14			14		439	
動植物性残さ	3,823	0	0		0	3,823	3,822	1	3,823		1,516	1,516		1,516	0			0		2,567	
動物系固形不要物																					
ゴムくず																					
金属くず	5,965	282	282		282	5,683	5,683		5,391	293	4,741	4,438	303	4,438	585			585		9,274	
ガラス・コンクリート・陶磁器くず	15,562	2,494	2,494		2,494	13,068	13,068		13,033	36	10,170	9,001	1,169	9,151	3,724	62		3,663		9,151	
鉱さい																					
がれき類	112,006	461	461		461	111,545	111,545		111,545		111,544	111,168	376	131,574	919	82		837		131,610	
コンクリート片	54,268	326	326		326	53,942	53,942		53,942		53,942	53,786	156	63,220	482			482		63,249	
廃アスファルト	56,587	85	85		85	56,502	56,502		56,502		56,502	56,495	7	67,467	92			92		67,473	
その他	1,151	50	50		50	1,101	1,101		1,101		1,100	887	213	887	345	82		263		887	
ばいじん																					
家畜ふん尿																					
家畜の死体																					
その他産業廃棄物	11,875	4,880	4,880		4,880	6,995	6,995	0	6,793	202	5,287	4,219	1,067	4,219	5,947			5,947		4,220	
感染性廃棄物	1,691	6	6		6	1,685	1,685		1,685						6			6			
コンクリート固形化物(13号)																					
石綿含有廃棄物	1,315	1,259	1,259		1,259	55	55		55		55	5	50	5	1,310			1,310		5	
安定型混合廃棄物	7,774	3,316	3,316		3,316	4,459	4,459		4,459		4,436	3,810	626	3,810	3,942			3,942		3,810	
管理型混合廃棄物	841	278	278		278	563	563		563		563	186	377	186	655			655		186	
混合物等	254	20	20		20	234	234	0	32	202	233	218	15	218	35			35		219	

表5-4 種類別発生及び処理・処分状況【令和元年度】（農業を除く）〈日南・串間〉

(その1)

(単位：t/年)

区分 種類	発生量 (A) (B+C)	有償物量 (B)	排出量 (C) (D+G)	自己中間処理量					自己未処理量					搬出量 (H) (I+K+J)	自己最終処分量				
				自己中間処理後量 (E)	(自己中間処理後の処理内訳)				自己未処理の処理内訳 (G)	(自己未処理の処理内訳)					(I) (E2+G2)	(処理先地域の内訳)			
					再生利用量 (E1)	自己最終 処分量 (E2)	委託中間 処理量 (E3)	委託直接 最終処分量 (E4)		その他量 (E5)	再生利用量 (G1)	自己最終 処分量 (G2)	委託中間 処理量 (G3)			委託直接 最終処分量 (G4)	その他量 (G5)	県内	県外
合計	168,561	19,234	149,328	65,540	23,406	1,026	26	20,318	2,036		83,787		4,392	71,822	7,573		106,167	4,418	4,418
燃え殻	5,578		5,578		26		26			0	5,578		1,033	4,544			5,604	1,059	1,059
汚泥	69,612	552	69,060	61,601	79			79		0	7,459		634	6,731	94		7,538	634	634
有機性汚泥	67,236		67,236	61,594	79			79			5,642			5,619	23		5,722		
無機性汚泥	2,376	552	1,823	7	0					0	1,817		634	1,112	71		1,817	634	634
廃油	224	44	180								180			180			180		
一般廃油	220	42	177								177			177			177		
廃溶剤	2	1	0								0			0			0		
固形油																			
油でい																			
油付着物類	2		2								2			2			2		
廃酸	9,169	9	9,160	1	0	0					9,158			9,158			9,158		
廃アルカリ	3		3								3			3			3		
廃プラスチック類	2,855	171	2,684	656	656			656			2,028			1,841	187		2,684		
廃プラスチック	2,828	171	2,657	656	656			656			2,001			1,815	187		2,657		
廃タイヤ	27		27								27			27			27		
紙くず	769	742	27								27			26	1		27		
木くず	8,943	4,527	4,416	1,043	1,026	1,026					3,373			3,362	12		3,373		
繊維くず	44		44								44			44	1		44		
動植物性残さ																			
動物系固形不要物																			
ゴムくず	31		31								31			31			31		
金属くず	13,411	13,189	222								222			68	154		222		
ガラス・コンクリート・陶磁器くず	7,251		7,251	2,239	2,036						5,011			3,417	1,594		7,047		
鉱さい																			
がれき類	43,809		43,809								43,809			39,489	4,320		43,809		
コンクリート片	16,816		16,816								16,816			16,813	2		16,816		
廃アスファルト	21,628		21,628								21,628			21,601	27		21,628		
その他	5,365		5,365								5,365			1,074	4,290		5,365		
ばいじん	5,417		5,417		19,583			19,583			5,417		2,724	2,693			25,000	2,724	2,724
家畜ふん尿																			
家畜の死体																			
その他産業廃棄物	1,445		1,445								1,445			233	1,212		1,445		
感染性廃棄物	121		121								121			121			121		
コンクリート固形化物(13号)																			
石綿含有廃棄物	25		25								25				25		25		
安定型混合廃棄物	1,098		1,098								1,098			112	986		1,098		
管理型混合廃棄物	201		201								201				201		201		
混合物等	1		1								1			1			1		

表5-4 種類別発生及び処理・処分状況【令和元年度】（農業を除く）〈日南・串間〉

(その2)

(単位：t/年)

区分 種類	委託処理量												再生利用量 (R) (E1+G1+M1)	最終処分量			その他量 (J) (E5+G5)	資源化量 (S) (B+R)			
	(K) (O+L)	委託直接最終処分量				委託中間処理量				(M)	(Q) (I+O+M2)	処理主体の内訳									
		(処理主体の内訳)		(処理先地域の内訳)		(L)	(処理主体の内訳)		(処理先地域の内訳)			(委託処理後の処理内訳)									
		業者	自治体	県内	県外		業者	自治体	県内			県外		再生利用量 (M1)	最終処分量 (M2)	事業者			自治体	処理業者	
																					(Q1)
合計	101,749	9,609	9,609		9,609		92,140	92,095	46	72,606	19,535	73,357	71,757	1,601	72,783	15,628	4,418		11,210		92,017
燃え殻	4,544	0	0		0		4,544	4,544		1,693	2,851	5,899	5,807	92	5,807	1,151	1,059		92		5,807
汚泥	6,904	94	94		94		6,811	6,811		6,381	429	1,847	1,799	48	1,799	776	634		141		2,351
有機性汚泥	5,722	23	23		23		5,699	5,699		5,269	429	736	720	15	720	38			38		720
無機性汚泥	1,183	71	71		71		1,112	1,112		1,112		1,111	1,078	33	1,078	737	634		103		1,631
廃油	180						180	180		175	5	134	134		134						178
一般廃油	177						177	177		173	4	134	134		134						176
廃溶剤	0						0	0		0		0	0		0						2
固形油																					
油でい																					
油付着物類	2						2	2		2	1										
廃酸	9,158						9,158	9,158		6,037	3,122	9,158	9,158		9,158						9,167
廃アルカリ	3						3	3		3											
廃プラスチック類	2,684	187	187		187		2,497	2,496	2	2,047	450	1,977	1,936	42	1,936	228			228		2,106
廃プラスチック	2,657	187	187		187		2,471	2,469	2	2,020	450	1,977	1,935	42	1,935	228			228		2,105
廃タイヤ	27						27	27		27		1	1		1						1
紙くず	27	1	1		1		26	26		26		13	13		13	1			1		755
木くず	3,373	12	12		12		3,362	3,362		3,179	183	1,798	1,798		2,824	12			12		7,351
繊維くず	44	1	1		1		44		44	44						1			1		
動植物性残さ																					
動物系固形不要物																					
ゴムくず	31						31	31		31											
金属くず	222	154	154		154		68	68		47	21	51	50	1	50	155			155		13,239
ガラス・コンクリート・陶磁器くず	7,047	3,630	3,630		3,630		3,417	3,417	0	3,415	2	3,416	2,460	956	2,460	4,586			4,586		2,460
鉱さい																					
がれき類	43,809	4,320	4,320		4,320		39,489	39,489		39,489		39,489	39,066	423	39,066	4,743			4,743		39,066
コンクリート片	16,816	2	2		2		16,813	16,813		16,813		16,813	16,411	403	16,411	405			405		16,411
廃アスファルト	21,628	27	27		27		21,601	21,601		21,601		21,601	21,582	19	21,582	46			46		21,582
その他	5,365	4,290	4,290		4,290		1,074	1,074		1,074		1,074	1,073	1	1,073	4,291			4,291		1,073
ばいじん	22,275						22,275	22,275		9,805	12,470	9,469	9,462	7	9,462	2,731	2,724		7		9,462
家畜ふん尿																					
家畜の死体																					
その他産業廃棄物	1,445	1,212	1,212		1,212		233	233		233	0	107	74	33	74	1,245			1,245		74
感染性廃棄物	121						121	121		121											
コンクリート固形化物(13号)																					
石綿含有廃棄物	25	25	25		25										25				25		
安定型混合廃棄物	1,098	986	986		986		112	112		112		107	74	33	74	1,019			1,019		74
管理型混合廃棄物	201	201	201		201											201			201		
混合物等	1						1	1		0	0	1	0	0	0	0			0		0

表5-5 種類別－発生及び処理・処分状況【令和元年度】（農業を除く）〈都城・北諸県〉

(その1)

(単位：t/年)

区分 種類	発生量 (A) (B+C)	有償物量 (B)	排出量 (C) (D+G)	自己中間処理量					自己未処理量					搬出量 (H) (I+K+J)	自己最終処分量 (I) (E2+G2)				
				自己中間処理後量 (E)	(自己中間処理後の処理内訳)				再生利用量 (G1)	自己最終 処分量 (G2)	委託中間 処理量 (G3)	委託直接 最終処分量 (G4)	その他量 (G5)		(処理先地域の内訳)				
					再生利用量 (E1)	自己最終 処分量 (E2)	委託中間 処理量 (E3)	委託直接 最終処分量 (E4)							その他量 (E5)	県内	県外		
合計	473,564	41,676	431,888	253,710	18,759	2,062		16,665	32		178,178			164,354	13,824		194,875		
燃え殻	862		862		489			457	32		862			371	491		1,350		
汚泥	103,978		103,978	87,619	7,428			7,428			16,359			16,036	323		23,786		
有機性汚泥	100,928		100,928	87,619	7,428			7,428			13,309			13,222	87		20,737		
無機性汚泥	3,050		3,050								3,050			2,814	236		3,050		
廃油	1,492	268	1,224								1,224			1,224			1,224		
一般廃油	1,429	216	1,213								1,213			1,213			1,213		
廃溶剤	1		1								1			1			1		
固形油	1		1								1			1			1		
油でい	55	51	4								4			4			4		
油付着物類	6		6								6			6			6		
廃酸	220,747	9,584	211,164	141,385	8,095			8,095			69,778			69,778			77,874		
廃アルカリ	2,317		2,317								2,317			2,317			2,317		
廃プラスチック類	13,267	703	12,563	745							11,819			8,446	3,373		11,819		
廃プラスチック	12,364	689	11,674								11,674			8,302	3,373		11,674		
廃タイヤ	903	14	889	745							144			144			144		
紙くず	988	632	357								357			356	0		357		
木くず	58,780	27,664	31,116	19,825							11,291			10,709	582		11,291		
繊維くず	8		8								8			3	5		8		
動植物性残さ	5,289	296	4,993	1,484	96			96			3,509			3,397	112		3,605		
動物系固形不要物	4,068		4,068								4,068			4,068			4,068		
ゴムくず																			
金属くず	3,713	2,530	1,182								1,182			894	289		1,182		
ガラス・コンクリート・陶磁器くず	4,066		4,066	46	46			46			4,020			2,163	1,857		4,066		
鉱さい																			
がれき類	48,054		48,054	2,607	2,607	2,062		544			45,448			41,760	3,688		45,992		
コンクリート片	15,914		15,914	2,197	2,197	1,656		541			13,718			13,220	497		14,259		
廃アスファルト	29,336		29,336	407	407	407					28,930			27,334	1,595		28,930		
その他	2,803		2,803	3	3			3			2,800			1,205	1,595		2,803		
ばいじん	116		116								116			67	50		116		
家畜ふん尿																			
家畜の死体																			
その他産業廃棄物	5,819	0	5,819								5,819			2,764	3,055		5,819		
感染性廃棄物	1,166		1,166								1,166			1,164	2		1,166		
コンクリート固形化物(13号)																			
石綿含有廃棄物	82		82								82				82		82		
安定型混合廃棄物	4,389		4,389								4,389			1,567	2,821		4,389		
管理型混合廃棄物	171		171								171			23	148		171		
混合物等	12	0	12								12			10	2		12		

表5-5 種類別－発生及び処理・処分状況【令和元年度】（農業を除く）〈都城・北諸県〉

(その2)

(単位：t/年)

区 分 種 類	委託処理量														再生利用量 (R) (E1+G1+M1)	最終処分量			その他量 (J) (E5+G5)	資源化量 (S) (B+R)	
	(K) (O+L)	委託直接最終処分量						委託中間処理量						(M)		(Q) (I+O+M2)	処理主体の内訳				
		(処理主体の内訳)		(処理先地域の内訳)		(処理主体の内訳)		(処理先地域の内訳)		(委託処理後の処理内訳)		(Q1)	(Q2)				(Q3)				
		業者	自治体	県内	県外	業者	自治体	県内	県外	再生利用量 (M1)	最終処分量 (M2)										
																		事業者			自治体
合計	194,875	13,856	13,855	1	13,816	40	181,019	180,984	35	170,338	10,681	147,364	145,216	2,148	147,278	16,004	1	16,003	188,954		
燃え殻	1,350	523	523		523		827	827		93	734	1,340	1,044	296	1,044	819		819	1,044		
汚泥	23,786	323	323		283	40	23,464	23,464		20,861	2,602	6,300	6,061	239	6,061	562		562	6,061		
有機性汚泥	20,737	87	87		87		20,650	20,650		20,005	645	3,332	3,330	2	3,330	88		88	3,330		
無機性汚泥	3,050	236	236		196	40	2,814	2,814		856	1,958	2,968	2,730	237	2,730	474		474	2,730		
廃油	1,224						1,224	1,224		705	520	416	411	5	411	5		5	678		
一般廃油	1,213						1,213	1,213		693	519	408	408		408				624		
廃溶剤	1						1	1		1	0										
固形油	1						1	1		1		1		1	1			1			
油でい	4						4	4		4		4		4	4			4	51		
油付着物類	6						6	6		6	0	3	3		3				3		
廃酸	77,874						77,874	77,874		73,470	4,404	73,532	73,532		73,532				83,115		
廃アルカリ	2,317						2,317	2,317		2,126	191	2,084	2,084		2,084				2,084		
廃プラスチック類	11,819	3,373	3,372	1	3,373		8,446	8,446		8,032	414	3,210	2,627	584	2,627	3,957	1	3,956	3,330		
廃プラスチック	11,674	3,373	3,372	1	3,373		8,302	8,302		7,887	414	3,066	2,558	508	2,558	3,881	1	3,880	3,247		
廃タイヤ	144						144	144		144		144	68	76	68	76		76	82		
紙くず	357	0	0		0		356	321	35	356		254	216	38	216	38		38	848		
木くず	11,291	582	582		582		10,709	10,709		9,365	1,344	8,562	8,282	280	8,282	863		863	35,946		
繊維くず	8	5	5		5		3	3		3		1	0	0	0	5		5	0		
動植物性残さ	3,605	112	112		112		3,493	3,493		3,352	140	748	748		748	112		112	1,044		
動物系固形不要物	4,068						4,068	4,068		4,068		4,068	4,068		4,068				4,068		
ゴムくず																					
金属くず	1,182	289	289		289		894	894		681	213	802	800	2	800	291		291	3,330		
ガラス・コンクリート・陶磁器くず	4,066	1,857	1,857		1,857		2,209	2,209		2,171	38	2,158	2,006	151	2,006	2,009		2,009	2,006		
鉱さい																					
がれき類	45,992	3,688	3,688		3,688		42,304	42,304		42,304		42,304	41,869	434	43,932	4,122		4,122	43,932		
コンクリート片	14,259	497	497		497		13,761	13,761		13,761		13,761	13,374	387	15,030	884		884	15,030		
廃アスファルト	28,930	1,595	1,595		1,595		27,334	27,334		27,334		27,334	27,303	31	27,710	1,627		1,627	27,710		
その他	2,803	1,595	1,595		1,595		1,209	1,209		1,209		1,208	1,192	16	1,192	1,611		1,611	1,192		
ばいじん	116	50	50		50		67	67		1	66				50			50			
家畜ふん尿																					
家畜の死体																					
その他産業廃棄物	5,819	3,055	3,055		3,055		2,764	2,764		2,749	15	1,586	1,469	118	1,469	3,172		3,172	1,469		
感染性廃棄物	1,166	2	2		2		1,164	1,164		1,163	1				2			2			
コンクリート固形化物(13号)																					
石綿含有廃棄物	82	82	82		82										82			82			
安定型混合廃棄物	4,389	2,821	2,821		2,821		1,567	1,567		1,561	6	1,555	1,467	88	1,467	2,909		2,909	1,467		
管理型混合廃棄物	171	148	148		148		23	23		23		23	23		171			171			
混合物等	12	2	2		2		10	10		2	8	8	1	7	1	9		9	1		

表5-6 種類別発生及び処理・処分状況【令和元年度】（農業を除く）〈西諸県〉

(その1)

(単位：t/年)

区分 種類	発生量 (A) (B+C)	有償物量 (B)	排出量 (C) (D+G)	自己中間処理量						自己未処理量					搬出量 (H) (I+K+J)	自己最終処分量			
				自己中間処理後量 (E)	(自己中間処理後の処理内訳)					再生利用量 (G1)	自己最終 処分量 (G2)	委託中間 処理量 (G3)	委託直接 最終処分量 (G4)	その他量 (G5)		(処理先地域の内訳)			
					再生利用量 (E1)	自己最終 処分量 (E2)	委託中間 処理量 (E3)	委託直接 最終処分量 (E4)	その他量 (E5)							県内 (I+K)	県外 (J)		
合計	104,907	4,915	99,992	23,763	5,897	4,684		915	298		76,229		16	74,275	1,937		77,441	16	16
燃え殻					322			25	298								322		
汚泥	23,103		23,103	18,170	890			890	0		4,933			4,518	414		5,823		
有機性汚泥	22,404		22,404	18,007	857			857			4,397			4,379	18		5,254		
無機性汚泥	699		699	163	33			33	0		536			139	396		568		
廃油	294		294								294			294			294		
一般廃油	205		205								205			205			205		
廃溶剤	1		1								1			1			1		
固形油																			
油でい	88		88								88			88			88		
油付着物類																			
廃酸	1,394		1,394	58	58	58					1,336			1,336			1,336		
廃アルカリ	67		67								67			67			67		
廃プラスチック類	1,566		1,566								1,566	7	1,356	203			1,566	7	7
廃プラスチック	1,210		1,210								1,210	7	1,001	203			1,210	7	7
廃タイヤ	356		356								356		356				356		
紙くず	44		44								44		43	1			44		
木くず	12,764	4,627	8,136	892	164	164					7,244		7,064	180			7,244		
繊維くず	18		18								18		4	14			18		
動植物性残さ	452		452								452		452				452		
動物系固形不要物	153		153								153		153				153		
ゴムくず																			
金属くず	671	287	383								383		331	52			383		
ガラス・コンクリート・陶磁器くず	535		535	59	59	59					476		295	180			476		
鉱さい																			
がれき類	63,071		63,071	4,584	4,403	4,403					58,487		58,126	361			58,487		
コンクリート片	24,234		24,234	2,570	2,423	2,423					21,663		21,663				21,663		
廃アスファルト	38,219		38,219	1,902	1,869	1,869					36,317		36,317				36,317		
その他	619		619	111	111	111					507		146	361			507		
ばいじん																			
家畜ふん尿																			
家畜の死体																			
その他産業廃棄物	776		776								776	10	235	532			776	10	10
感染性廃棄物	64		64								64		64				64		
コンクリート固形化物(13号)																			
石綿含有廃棄物	146		146								146	10	5	132			146	10	10
安定型混合廃棄物	449		449								449		84	365			449		
管理型混合廃棄物	115		115								115		79	35			115		
混合物等	2		2								2		2	0			2		

表5-6 種類別発生及び処理・処分状況【令和元年度】（農業を除く）〈西諸県〉

(その2)

(単位：t/年)

区分 種類	委託処理量											再生利用量		最終処分量			その他量 (J) (E5+G5)	資源化量 (S) (B+R)		
	(K) (O+L)	委託直接最終処分量						委託中間処理量				(M)	再生利用量 (M1)	最終処分量 (M2)	処理主体の内訳					
		(処理主体の内訳)		(処理先地域の内訳)		(L)	(処理主体の内訳)		(処理先地域の内訳)		(委託処理後の処理内訳)									
		業者	自治体	県内	県外		業者	自治体	県内	県外	再生利用量				最終処分量	事業者	自治体	処理業者		
																			(Q)	(Q1)
(R) (E1+G1+M1)	(Q) (I+O+M2)	(Q1)	(Q2)	(Q3)	(J) (E5+G5)	(S) (B+R)														
合計	77,425	2,235	2,226	9	2,226	9	75,190	75,189	1	73,921	1,269	67,204	66,467	737	71,151	2,988	16	9	2,963	76,066
燃え殻	322	298	298		298		25	25		25		562	107	455	107	752			752	107
汚泥	5,823	415	415		415		5,408	5,408		5,371	37	900	885	15	885	430			430	885
有機性汚泥	5,254	18	18		18		5,236	5,236		5,236	0	757	756	1	756	19			19	756
無機性汚泥	568	396	396		396		172	172		135	37	143	128	15	128	411			411	128
廃油	294						294	294		90	204	217	96	120	96	120			120	96
一般廃油	205						205	205		1	204	136	16	120	16	120			120	16
廃溶剤	1						1	1		1										
固形油																				
油でい	88						88	88		88		81	81		81					81
油付着物類																				
廃酸	1,336						1,336	1,336		1,065	271	1,064	1,064	0	1,122	0			0	1,122
廃アルカリ	67						67	67		34	33	9	8	1	8	1			1	8
廃プラスチック類	1,559	203	203		203		1,356	1,356		1,082	274	790	702	87	702	297	7		290	702
廃プラスチック	1,204	203	203		203		1,001	1,001		994	7	434	385	49	385	258	7		251	385
廃タイヤ	356						356	356		88	267	356	317	39	317	39			39	317
紙くず	44	1	1		1		43	43		43		25	25		25	1			1	25
木くず	7,244	180	180		180		7,064	7,064		7,064		4,955	4,951	4	5,115	184			184	9,742
繊維くず	18	14	5	9	5	9	4	4		4					14		9		5	
動植物性残さ	452						452	452		452		59	59		59					59
動物系固形不要物	153						153	153			153									
ゴムくず																				
金属くず	383	52	52		52		331	331		35	297	36	36		36	52			52	324
ガラス・コンクリート・陶磁器くず	476	180	180		180		295	295		295		293	286	7	345	187			187	345
鋸さい																				
がれき類	58,487	361	361		361		58,126	58,126		58,126		58,126	58,123	3	62,526	364			364	62,526
コンクリート片	21,663						21,663	21,663		21,663		21,663	21,660	3	24,083	3			3	24,083
廃アスファルト	36,317						36,317	36,317		36,317		36,317	36,317		38,186					38,186
その他	507	361	361		361		146	146		146		146	146		258	361			361	258
ばいじん																				
家畜ふん尿																				
家畜の死体																				
その他産業廃棄物	766	532	532		532		235	234	1	234	0	169	125	44	125	586	10		576	125
感染性廃棄物	64						64	64		64										
コンクリート固形化物(13号)																				
石綿含有廃棄物	136	132	132		132		5	5		5		5	5		5	141	10		132	5
安定型混合廃棄物	449	365	365		365		84	84		84		84	80	4	80	369			369	80
管理型混合廃棄物	115	35	35		35		79	79		79		79	39	40	39	76			76	39
混合物等	2	0	0		0		2	1	1	2	0	1	1	0	1	0			0	1

表6-1 業種別—種類別(特別管理産業廃棄物)—発生量【令和元年度】

業種 種類	合計	製造業													その他																													
		農林業	林業	漁業	鉱業	建設業	食品業	飲料・飼料	繊維	木材・木製品	家具・装備品	印刷	化学	石油・石炭製品	プラスチック	ゴム	皮革	窯業・土石	鉄鋼	非鉄金属	金	はん用機器	生産用機器	業務用機器	電子部品等	電気機器	情報通信機器	輸送機器	その他	電気・水道業	情報通信業	運輸・郵便業	卸・小売業	不動産業	技術サービス業	学術研究・専門・学術	飲食・宿泊	生活関連・娯楽	教育・学習支援	医療・福祉	複合サービス事業	サービス	公務	
合計	19,112					123	13,292	26	5	1,162		2	2,735		5	5	11	26	2,573	3	7	119	4,722	1,556	5	320	8	0	0		1				170			28	5,477		0	20		
廃油	1,909						1,415	1	5		2	177		5	2	22	18				7	119	727		5	318	8				1				10			3	462		0	17		
廃酸	1,620						1,604	2	0	7		193		0		8							1,394					0							14			2	1					
廃アルカリ	3,616					92	3,521	0	0	1,145		76		0		3					1	760	1,597				0							2			0							
感染性廃棄物	5,158						27	23	0	1		3									0													103			11	5,013		0	3			
特定有害廃棄物	6,808					32	6,724	0	0	9		2,287			3	4	2,555	2				1,841	19		3									41			11	1						
鉱さい																																												
廃石綿等	72					32	2														2													38			0							
燃え殻	3						3					3																																
ばいじん																																												
廃油 (金属を含むもの)	2,228						2,222	0				2,181											22	19											1			4	1					
汚泥 (金属を含むもの)	20						20		9						2	4	5								1													0	0					
廃酸 (金属を含むもの)	3,130						3,123	0				12					2,528					581		2										1			6	0						
廃アルカリ (金属を含むもの)	1,356						1,355					91			2		23					1,239	0											1			0	0						

表6-2 業種別—種類別(特別管理産業廃棄物)—排出量【令和元年度】

業種 種類	合 計	農		漁	鉱	建 設	製																	電 気 ・ 水 道 業	情 報 通 信 業	運 輸 ・ 郵 便 業	卸 ・ 小 売 業	物 品 動 産 業	技 術 研 究 ・ 開 発 業	学 術 研 究 ・ 学 校 教 育 ・ 学 習 支 援	飲 食 ・ 宿 泊	生 活 関 連 ・ 娯 楽	教 育 ・ 学 習 支 援	医 療 ・ 福 祉	複 合 サ ー ビ ス 事 業	サ ー ビ ス	公 務		
		業	業				食 料 ・ 飼 料	飲 料 ・ 飼 料	織 物	木 材 ・ 木 製 品	家 具 ・ 装 備 品	ハ ル ブ ・ 紙	印 刷	化 学	石 油 ・ 石 炭 製 品	プ ラ ス チ ク	ゴ ム	皮 革	窯 業 ・ 土 石	鉄 鋼	非 鉄 金 属	金 属	はん 用 機 器															生 産 用 機 器	業 務 用 機 器
合計	18,652					123	12,832	26	5	1,162		2	2,589		5	5	11	26	2,573	3	7	119	4,722	1,596	5	11	4	0	0	1		170		28	5,477		0	20	
廃油	1,596						1,101	1	5		2	177		5	2	22	18	0	7	119	727		5	8	4			1		10			3	462		0	17		
廃酸	1,474						1,458	2	0	7		47		0		8				1,394												14		2	1				
廃アルカリ	3,616					92	3,521	0	0	1,145		76		0	3					1,760	1,537						0				2			0					
感染性廃棄物	5,158						27	23	0	1		3								0											103		11	5,013		0	3		
特定有害廃棄物	6,808					32	6,724	0	0	9		2,287			3	4	2,555	2		1,841	19		3								41		11	1					
鉱さい																																							
廃石綿等	72					32	2																									38		0					
燃え殻	3						3					3																											
ばいじん																																							
廃油 (金属を含むもの)	2,228						2,222	0				2,181									22	19									1			4	1				
汚泥 (金属を含むもの)	20						20		9						2	4	5																		0	0			
廃酸 (金属を含むもの)	3,130						3,123	0				12					2,528				581		2								1		6	0					
廃アルカリ (金属を含むもの)	1,356						1,355					91			2		23				1,239	0								1		0	0						

表7-1 種類別発生及び処理・処分状況【令和元年度】（農業を含む）

(その1)

(単位：t/年)

区分 種類	発生量 (A) (B+C)	有償物量 (B)	排出量 (C) (D+G)	自己中間処理量						自己未処理量					搬出量 (H) (I+K+J)	自己最終処分量			
				自己中間処理後量 (E)	(自己中間処理後の処理内訳)				(自己未処理の処理内訳)					(処理先地域の内訳)					
					再生利用量 (E1)	自己最終 処分量 (E2)	委託中間 処理量 (E3)	委託直接 最終処分量 (E4)	その他量 (E5)	再生利用量 (G1)	自己最終 処分量 (G2)	委託中間 処理量 (G3)	委託直接 最終処分量 (G4)	その他量 (G5)		県内 (I+K)	県外 (J)		
合計	6,356,113	403,276	5,952,838	2,025,923	385,592	293,154	26	256,750	8,409		3,926,915	2,689,170	30,574	954,919	79,503	2	1,330,184	30,600	30,600
燃え殻	16,805	917	15,888	372	4,017		26	2,606	1,385		15,516		1,033	12,775	1,708		19,533	1,059	1,059
汚泥	885,532	552	884,980	778,046	36,164	5,584		29,576	1,004		106,934		634	82,809	23,491		137,514	634	634
有機性汚泥	765,899		765,899	708,040	28,010	2,460		25,540	10		57,859			57,381	478		83,409		
無機性汚泥	119,633	552	119,081	70,006	8,154	3,124		4,036	994		49,075		634	25,427	23,013		54,105	634	634
廃油	45,646	643	45,003	26,559	431	420		11			18,444	3,618		14,826		0	14,837		
一般廃油	14,439	591	13,849								13,849			13,848		0	13,849		
廃溶剤	655	1	653								653			653			653		
固形油	40		40								40			40			40		
油でい	28,764	51	28,713	24,897	420	420					3,817	3,618		199			199		
油付着物類	1,748		1,748	1,663	11			11			85			85			96		
廃酸	319,319	9,739	309,580	198,139	20,783	12,688		8,095			111,441	6,885		104,556			112,651		
廃アルカリ	22,610		22,610								22,610			22,610			22,610		
廃プラスチック類	62,384	7,294	55,090	3,881	3,137			3,118	19		51,209		67	44,072	7,070		54,345	67	67
廃プラスチック	56,874	7,280	49,594	1,995	1,995			1,976	19		47,599		67	40,462	7,070		49,594	67	67
廃タイヤ	5,510	14	5,496	1,886	1,141			1,141			3,610			3,610			4,751		
紙くず	3,444	1,463	1,981	40							1,942			1,922	20		1,942		
木くず	171,227	41,615	129,612	41,415	10,272	10,056		217			88,197	2		85,747	2,447		88,411		
繊維くず	8,868	6,393	2,474	326	326			326			2,149			2,085	63		2,474		
動植物性残さ	42,731	4,996	37,734	12,006	2,090	266		1,824			25,728			25,615	112		27,551		
動物系固形不要物	4,221		4,221								4,221			4,221			4,221		
ゴムくず	32		32								32			32			32		
金属くず	39,269	29,466	9,804	465	465			465			9,339			8,369	968	1	9,804		
ガラス・コンクリート・陶磁器くず	43,310		43,310	2,501	2,298	209		53	2,036		40,809		62	29,533	11,215	0	42,897	62	62
鋳さい	26,626		26,626								26,626		25,904	717	5		26,626	25,904	25,904
がれき類	508,644	36	508,608	54,273	54,091	35,960		18,131			454,335		82	436,589	17,664		472,466	82	82
コンクリート片	231,274	30	231,244	28,325	28,177	19,406		8,772			202,919			197,460	5,459		211,691		
廃アスファルト	249,584	7	249,578	25,276	25,242	16,443		8,799			224,302			222,265	2,037		233,101		
その他	27,786		27,786	672	672	111		561			27,114		82	16,864	10,168		27,675	82	82
ばいじん	49,396		49,396		19,583			19,583			49,396		2,724	46,623	50		68,979	2,724	2,724
家畜ふん尿	4,055,495	300,149	3,755,346	903,934	227,971	227,971		172,747			2,851,412	2,678,665					172,747		
家畜の死体	12,601		12,601								12,601		57	12,544			12,601	57	57
その他産業廃棄物	37,953	12	37,941	3,965	3,965			3,965			33,976		10	19,276	14,691		37,941	10	10
感染性廃棄物	5,158		5,158								5,158			5,150	8		5,158		
コンクリート固形化物(13号)																			
石綿含有廃棄物	2,391		2,391								2,391		10	60	2,321		2,391	10	10
安定型混合廃棄物	23,430		23,430	1,363	1,363			1,363			22,067			12,999	9,067		23,430		
管理型混合廃棄物	6,331		6,331	2,602	2,602			2,602			3,728			794	2,934		6,331		
混合物等	645	12	633								633			273	360		633		

表7-1 種類別発生及び処理・処分状況【令和元年度】（農業を含む）

(その2)

(単位：t/年)

区分 種類	委託処理量														再生利用量 (R) (E1+G1+M1)	最終処分量			その他量 (J) (E5+G5)	資源化量 (S) (B+R)		
	(K) (O+L)	委託直接最終処分量						委託中間処理量						(Q) (I+O+M2)		処理主体の内訳						
		(処理主体の内訳)			(処理先地域の内訳)			(処理主体の内訳)			(処理先地域の内訳)					事業者 (Q1)	自治体 (Q2)	処理業者 (Q3)				
		業者	自治体	県内	県外	業者	自治体	県内	県外	業者	自治体	県内	県外								再生利用量 (M1)	最終処分量 (M2)
合計	1,299,582	87,913	87,894	18	87,864	49	1,211,670	1,211,379	290	1,080,439	131,230	902,820	880,949	21,870	3,863,273	140,383	30,600	18	109,765	2	4,266,549	
燃え殻	18,473	3,093	3,093		3,093		15,381	15,381		4,968	10,413	22,865	19,594	3,271	19,594	7,423	1,059			6,363		20,511
汚泥	136,880	24,495	24,495		24,455	40	112,385	112,253	132	90,258	22,126	36,869	36,054	815	41,637	25,945	634			25,311		42,190
有機性汚泥	83,409	488	488		488		82,921	82,789	132	75,567	7,354	12,907	12,751	155	15,211	643				643		15,211
無機性汚泥	53,471	24,007	24,007		23,967	40	29,463	29,463		14,691	14,772	23,962	23,302	660	26,426	25,302	634			24,667		26,979
廃油	14,837						14,837	14,837		5,944	8,893	6,721	6,502	219	10,540	219				219	0	11,183
一般廃油	13,848						13,848	13,848		5,435	8,414	6,111	5,962	149	5,962	149				149	0	6,553
廃溶剤	653						653	653		219	435	443	443		443							444
固形油	40						40	40		40		14			14					14		
油でい	199						199	199		168	31	138	93	45	4,131	45				45		4,182
油付着物類	96						96	96		82	14	15	4	12	4	12				12		4
廃酸	112,651						112,651	112,651		101,718	10,934	105,060	105,060	0	124,634	0				0		134,373
廃アルカリ	22,610						22,610	22,610		14,141	8,468	9,416	9,414	2	9,414	2				2		9,414
廃プラスチック類	54,278	7,089	7,082	6	7,089		47,189	47,168	22	41,489	5,701	30,434	27,441	2,993	27,441	10,149	67	6	10,075			34,735
廃プラスチック	49,527	7,089	7,082	6	7,089		42,438	42,416	22	38,570	3,868	25,803	22,926	2,877	22,926	10,033	67	6	9,959			30,206
廃タイヤ	4,751						4,751	4,751		2,919	1,832	4,631	4,515	116	4,515	116				116		4,529
紙くず	1,942	20	20		20		1,922	1,882	39	1,877	45	1,462	1,423	38	1,423	58				58		2,886
木くず	88,411	2,447	2,447		2,447		85,964	85,964		80,615	5,349	60,663	59,472	1,191	69,530	3,638				3,638		111,145
繊維くず	2,474	63	54	9	54	9	2,411	2,367	44	2,408	3	1,489	1,486	3	1,486	67		9		58		7,879
動植物性残さ	27,551	112	112		112		27,439	27,438	1	26,640	799	7,515	7,515		7,781	112				112		12,777
動物系固形不要物	4,221						4,221	4,221		4,068	153	4,068	4,068		4,068							4,068
ゴムくず	32						32	32	0	32												
金属くず	9,802	968	966	3	968		8,834	8,782	52	7,995	839	7,347	6,875	472	6,875	1,440		3	1,437	1		36,341
ガラス・コンクリート・陶磁器くず	42,836	13,250	13,250		13,250		29,585	29,585	0	29,485	100	26,590	23,103	3,487	23,312	16,799	62			16,737	0	23,312
鋳さい	722	5	5		5		717	717		717		717	717		717	25,910	25,904			5		717
がれき類	472,384	17,664	17,664		17,664		454,720	454,720		454,720		454,707	450,205	4,501	486,165	22,247	82			22,165		486,201
コンクリート片	211,691	5,459	5,459		5,459		206,232	206,232		206,232		206,225	203,788	2,438	223,193	7,897				7,897		223,223
廃アスファルト	233,101	2,037	2,037		2,037		231,064	231,064		231,064		231,064	230,874	190	247,317	2,227				2,227		247,324
その他	27,593	10,168	10,168		10,168		17,425	17,425		17,425		17,418	15,544	1,874	15,655	12,123	82			12,041		15,655
ばいじん	66,255	50	50		50		66,205	66,205		9,806	56,399	14,094	14,087	7	14,087	2,781	2,724			56		14,087
家畜ふん尿	172,747						172,747	172,747		172,747		95,011	95,011		3,001,646							3,301,795
家畜の死体	12,544						12,544	12,544		12,544		3,764	3,764		3,764	57	57					3,764
その他産業廃棄物	37,932	18,656	18,656		18,656		19,276	19,275	1	18,984	292	14,030	9,159	4,871	9,159	23,537	10			23,527		9,171
感染性廃棄物	5,158	8	8		8		5,150	5,150		5,097	53				8					8		
コンクリート固形化物(13号)																						
石綿含有廃棄物	2,381	2,321	2,321		2,321		60	60		60		60	10	50	10	2,381	10			2,371		10
安定型混合廃棄物	23,430	10,431	10,431		10,431		12,999	12,999		12,990	9	12,913	8,688	4,225	8,688	14,655				14,655		8,688
管理型混合廃棄物	6,331	5,537	5,537		5,537		794	794		794	0	790	225	565	225	6,102				6,102		225
混合物等	633	360	360		360		273	272	1	43	230	267	236	31	236	391				391		248