



宮崎県

宮崎県の一般廃棄物

－ 令和2年度実績 －

令和4年11月

宮崎県環境森林部

本統計集は、環境省が行った「一般廃棄物処理事業実態調査（令和2年度）」のうち、本県分の結果を取りまとめたものである。

本統計集の値は、特に注記してあるものを除き、令和2年度1年間の実績又は、令和2年度末（令和3年3月31日）現在の値である。人口については、各年度の10月1日現在の住民基本台帳人口である。

なお、四捨五入により合計欄の値と内訳の合計が一致しない場合がある。

目次

I 概要編

1	ごみ処理の概要	1
(1)	ごみの排出量	1
(2)	ごみ処理による減量化とリサイクル	3
(3)	最終処分の状況	4
(4)	ごみ処理事業経費	4
2	し尿処理の概要	5
(1)	し尿処理人口及びし尿収集量	5

II 資料編

1	ごみ処理の状況	6
(1)	ごみ排出の状況	6
(2)	ごみ処理の状況	7
(3)	ごみ処理の内訳	8
(4)	災害廃棄物処理の内訳	11
(5)	資源化の状況	12
(6)	ごみ収集の体制等	17
2	し尿処理の状況	25
(1)	し尿の水洗化・非水洗化の状況	25
(2)	し尿及び浄化槽汚泥の収集量	26
(3)	し尿処理の状況	27
3	ごみ処理体制	28
(1)	廃棄物処理事業経費	28
(2)	一部事務組合等	36
(3)	従事職員数	37
(4)	委託・許可件数	39
(5)	ごみ収集運搬機材	41
4	一般廃棄物処理施設	43
(1)	ごみ処理施設	43
(2)	最終処分場	47
(3)	し尿処理施設	48
5	担当窓口一覧（令和4年4月1日現在）	50
(1)	県	50
(2)	市町村	51
(3)	一部事務組合等	52

I 概要編

1 ごみ処理の概要

ごみ排出の状況:ごみ総排出量は微減、1人1日当たりのごみ排出量は横ばい。

ごみ総排出量 384,489 トン(前年度 393,678 トン) [2.3% 減]
 1人1日当たりのごみ排出量 968 グラム(前年度 982 グラム) [14 グラム 減]

ごみ処理の状況:

総資源化量(再生利用量) 65,735 トン(前年度 65,145 トン) [0.9% 増]
 中間処理による再生利用量 33,848 トン(前年度 31,845 トン) [6.3% 増]
 最終処分量 48,511 トン(前年度 45,939 トン) [5.6% 増]
 リサイクル率 17.1%(前年度 16.6% [0.5ポイント増]

最終処分場の状況:残余容量は、減少傾向。

残余容量 約 880 千 m^3 (前年度 約 935 千 m^3) [5.9% 減]

(1) ごみの排出量

区分	P27ロー図との対応	平成28年度	平成29年度	平成30年度	令和1年度	令和2年度
人口(人)	-	1,119,318	1,112,034	1,102,870	1,095,673	1,087,733
計画収集人口	-	1,119,308	1,112,034	1,102,870	1,095,673	1,087,733
自家処理人口	-	10	0	0	0	0
ごみ総排出量(t)	-	397,394	387,986	397,248	393,678	384,489
計画収集量	A	341,518	332,865	331,414	333,497	324,509
直接搬入量	B	53,683	52,775	62,752	56,981	58,394
集団回収量	C	2,193	2,346	3,082	3,200	1,586
1人1日あたりのごみ排出量(g)	-	973	956	987	982	968
最終処分量(t)	M	47,677	43,930	42,991	45,939	48,511
直接最終処分量	D	2,463	2,418	1,701	2,762	2,869
焼却残さの埋立量	K	37,219	35,052	34,513	35,802	37,360
中間処理残さの埋立量	H	7,995	6,460	6,777	7,375	8,282
中間処理量(t)	-	374,051	363,962	374,237	371,902	359,448
焼却処理量	J	312,893	304,369	312,897	311,775	301,228
直接焼却量	E	298,903	290,617	298,444	297,110	291,962
中間処理残さの焼却量	I	13,990	13,752	14,453	14,665	9,266
焼却以外の中間処理量	F	61,158	59,593	61,340	60,127	58,220
粗大ごみ処理施設の処理量	-	3,596	3,273	3,562	3,654	4,370
その他資源化等を行う施設の処理量	-	41,734	41,325	43,242	41,643	45,004
その他施設の処理量(埋立のための破砕・減溶化等)	-	15,828	14,995	14,536	14,830	8,846
総資源化量(t)	N	68,328	66,116	62,594	65,145	65,735
市町村による資源化量	-	66,135	63,770	59,512	61,945	64,149
中間処理後の再生利用量	L	33,084	33,053	31,590	31,845	33,848
直接資源化量	G	33,051	30,717	27,922	30,100	30,301
集団回収量	C	2,193	2,346	3,082	3,200	1,586
自家処理量(t)	-	231	213	0	0	0
リサイクル率(%)	-	17.2%	17.1%	15.9%	16.6%	17.1%

- (注)
- ・ごみ総排出量 = 計画収集量 + 直接搬入量 + 集団回収量
 - ・人口は各年度における10月1日現在の住民基本台帳人口。
 - ・集団回収量とは、市町村による用具の貸出や補助金の交付等で市町村に登録された住民団体によって回収された量のこと。
 - ・1人1日あたりのごみ排出量(g) = ごみ総排出量(t) ÷ 計画処理収集人口 ÷ 365日又は366日 × 10⁶
 - ・リサイクル率 = (市町村資源化量 + 集団回収量) ÷ (ごみ処理量 + 集団回収量) × 100
 - ・ごみ処理量 = 直接焼却量 + 焼却以外の中間処理量 + 直接最終処分量 + 直接資源化量

① ごみ処理のフロー

一般廃棄物は、市町村等により計画的に収集されるものと、住民から市町村等の施設に直接持ち込まれるものがあります。これらの一般廃棄物の処理は、そのまま直接資源として利用されるもの、焼却や破碎などの中間処理を経て資源化されるもの、中間処理を経て最終処分されるもの、収集後そのまま最終処分されるものに分かれます。それぞれの処理量は次のとおりです。



図 1 ごみ処理のフロー

② ごみの排出量

令和2年度のごみ総排出量は 384,489 トンで、前年度と比較すると約 2.3%減少しています。

1人1日あたりでの排出量は 968g で、前年度から 14g減少し、全国値(901g)と比較すると、67g 多い値となっています。

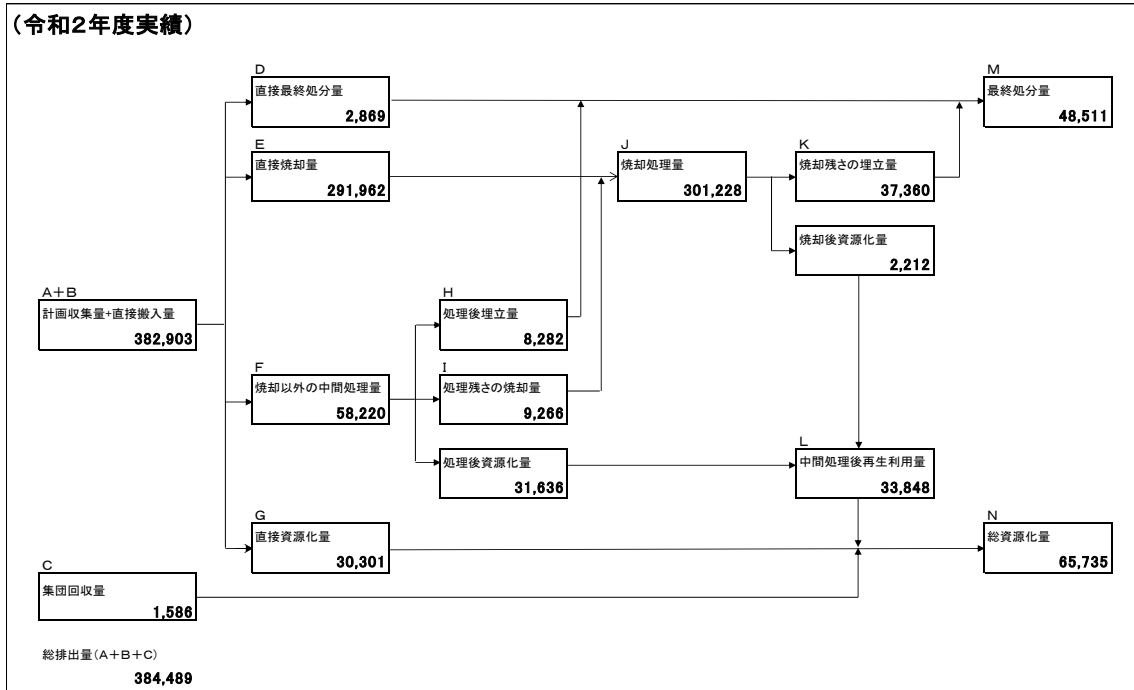

図 2 ごみ総排出量と県民1人1日あたりのごみ排出量の推移

③ 地区別ごみ排出状況

令和2年度の県内7地区毎の1人1日あたりのごみ排出量とリサイクル率は次のとおりです。

ごみ排出量が最も少ない地区は西諸県地域の 538g/人・日で、最も多いのは日南・串間地域の 1,273g/人・日です。リサイクル率については、西諸県地区が最も高く 26.9%、最も低いのは、延岡・西臼杵地区の 13.1%となっています。

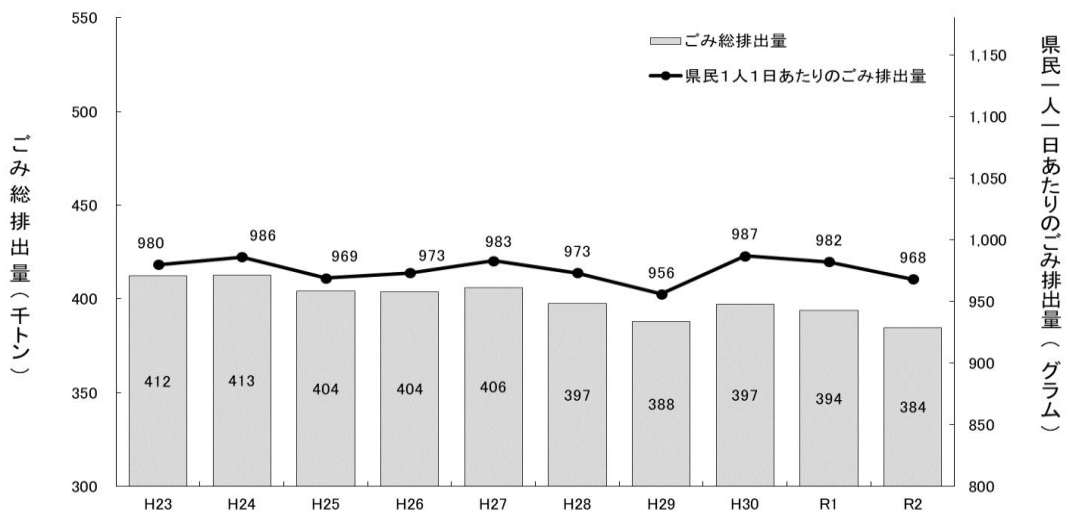

図 3 地区別の1人1日あたりのごみ排出量及びリサイクル率

(2) ごみ処理による減量化とリサイクル

令和2年度の市町村等による資源化量と住民団体等による集団回収量を合わせた総資源化量は 65,735 トンで、前年度と比較すると約 0.9%増加しました。

リサイクル率は、前年度と比較して 0.5 ポイント上昇し 17.1%となっています。本県のリサイクル率は、全国値(20.0%)と比較すると 2.9 ポイント低くなっています。

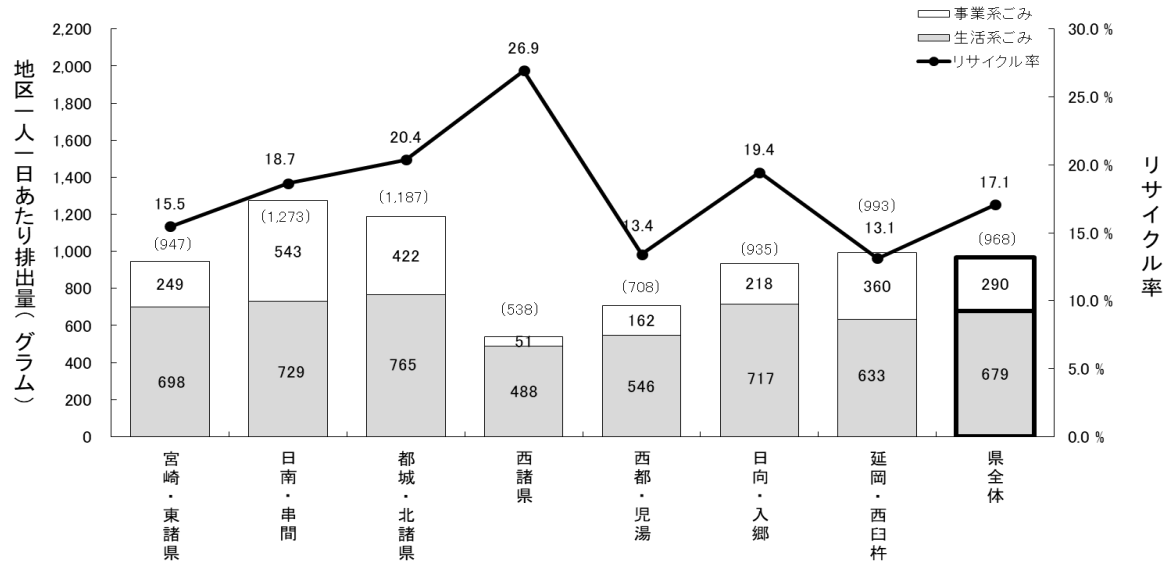

図 4 総資源化量とリサイクル率の推移

(3) 最終処分状況

令和2年度の最終処分量は48,511トンを、前年度と比較すると約5.6%(2,572トン)増加しました。市町村及び一部事務組合等が設置し、令和2年度末現在埋立を行っている最終処分場は14施設で、全ての施設の残余容量の合計は約880千 m^3 です。仮に、令和2年度の最終処分量が今後続くとした場合、最終処分の残余年数は、約14.8年となります。(埋立ごみ比重を0.8163とした場合)

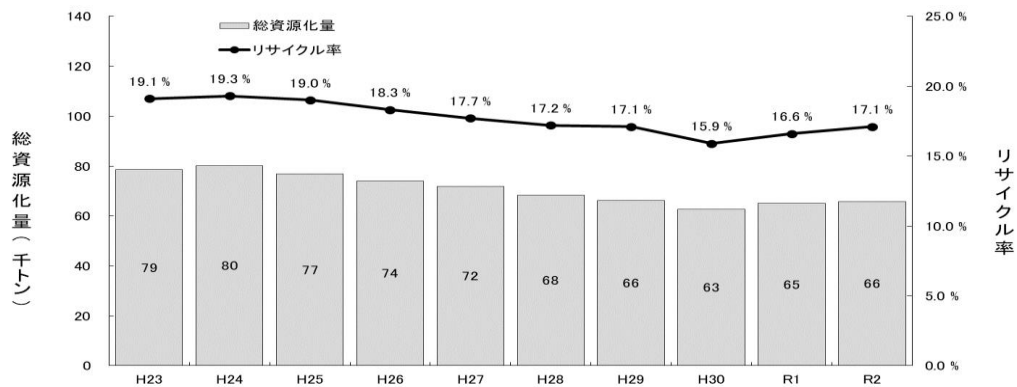

図5 最終処分量の推移

(4) ごみ処理事業経費

令和2年度の市町村及び一部事務組合等のごみ処理に要する経費(建設改良費を除く)は約138億円で、直近10年間ではほぼ横ばいとなっています。県民一人あたりに換算すると12,672円、ごみ1トンあたりに換算すると約35,955円となります。

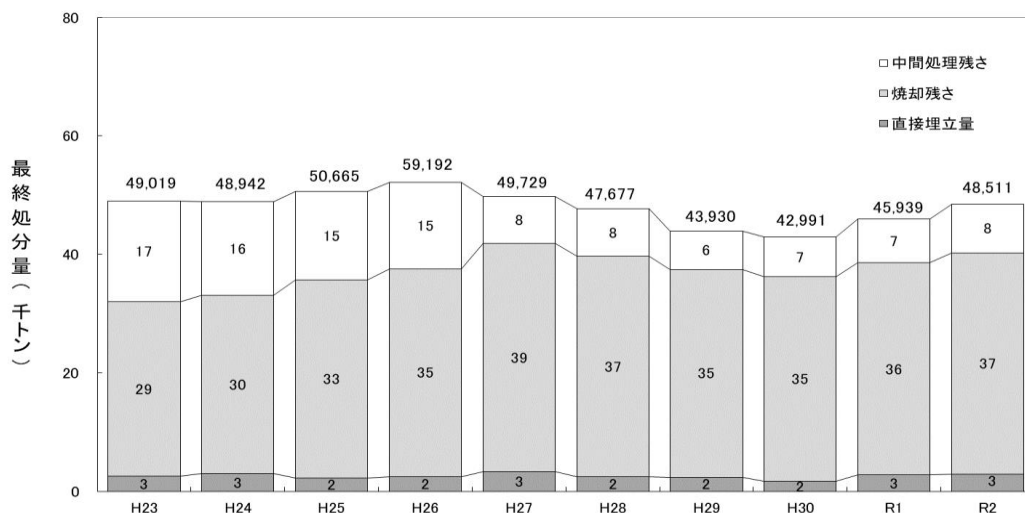

図6 市町村等のごみ処理経費(建設改良費を除く)と県民一人あたりのごみ処理経費の推移

2 し尿処理の概要

(1) し尿処理人口及びし尿収集量

令和2年度のし尿及び浄化槽汚泥の処理量は356,414キロリットルで、前年度と比較すると約0.5%増加しています。

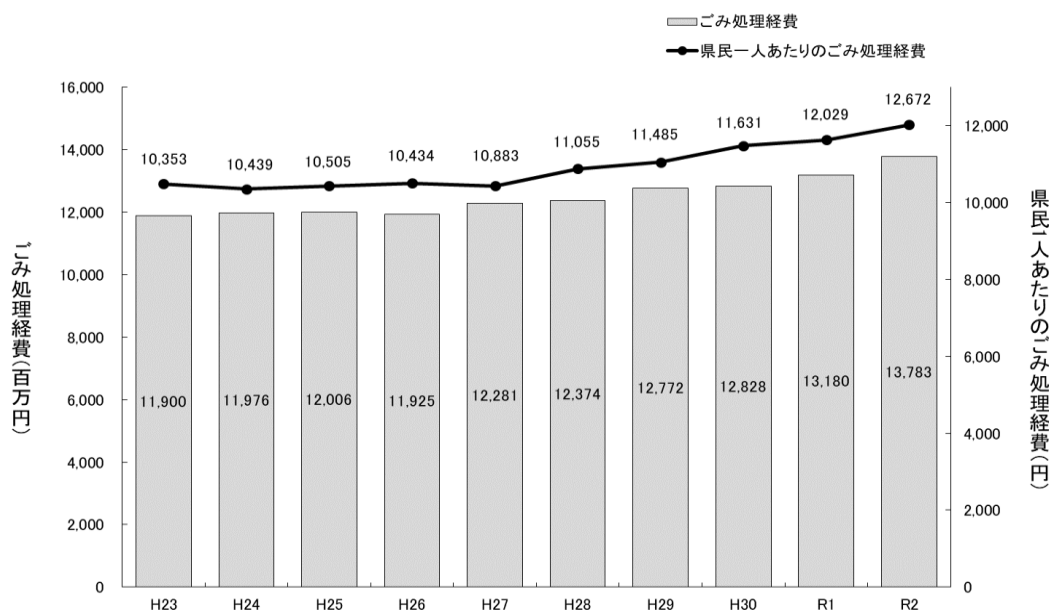
また、人口に占める水洗化人口の割合(水洗化率)は92.8%で、前年度から0.8%増加しています。本県の水洗化率は、全国値(95.6%)と比較すると、2.8ポイント低い値となっています。

表1 し尿処理の状況

区分	平成27年度	平成28年度	平成29年度	平成30年度	令和1年度	令和2年度
人口(人)	1,128,454	1,119,318	1,112,034	1,102,870	1,095,673	1,087,733
水洗化人口	1,008,765	1,006,319	1,005,011	1,005,606	1,007,953	1,009,898
公共下水道	591,344	598,061	601,402	604,347	608,766	610,474
コミュニティプラント	0	0	3,997	0	0	0
浄化槽	417,421	408,258	399,612	401,259	399,187	399,424
非水洗化人口	119,689	112,999	107,023	97,264	87,720	77,835
計画収集	119,667	112,977	107,013	97,254	87,720	77,835
自家処理	22	22	10	10	0	0
水洗化率	89.4%	89.9%	90.4%	91.2%	92.0%	92.8%
処理量(kl)	349,278	352,040	351,162	342,685	354,521	356,414
計画収集	349,248	352,010	351,156	342,679	354,521	356,414
し尿	80,705	76,600	70,331	72,185	68,987	65,349
浄化槽汚泥	268,543	275,410	280,825	270,494	285,534	291,065
自家処理	30	30	6	6	0	0
し尿	30	30	6	6	0	0



図7 水洗化人口と水洗化率の推移

II 資料編

1 ごみ処理の状況

(1) ごみ排出の状況

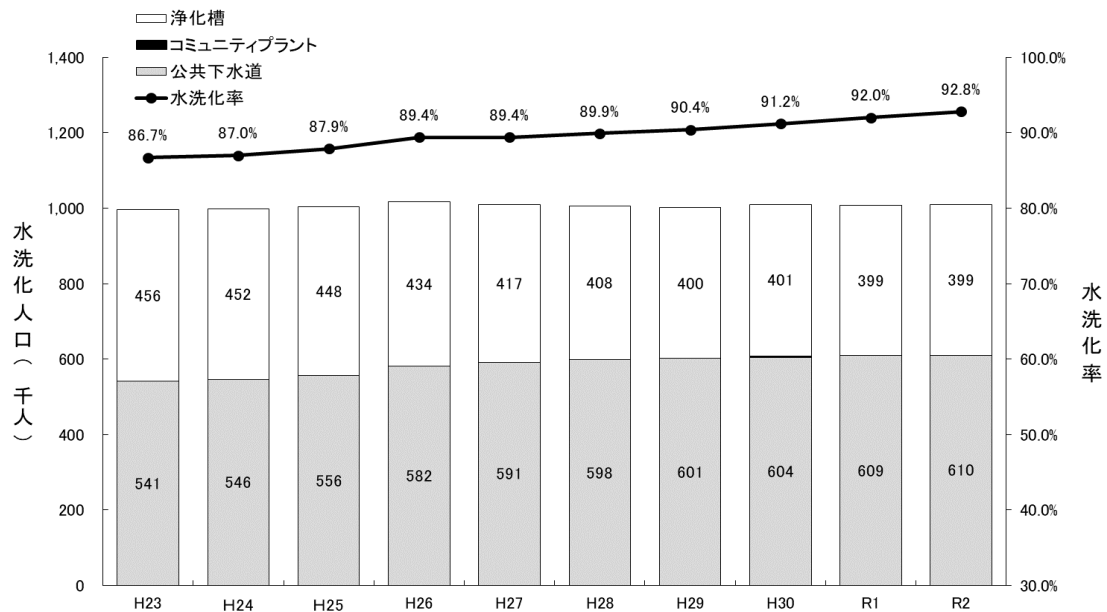
地区	市町村	総人口			ごみ総排出量					1人1日あたりの排出量		
		計画収集人口 (人)	自家処理人口 (人)	(人)	(t)	A 計画収集量 (t)	B 直接搬入量 (t)	C 集団回収量 (t)	自家処理量 (t)	(g/人日)	生活系ごみ (g/人日)	事業系ごみ (g/人日)
宮崎・東諸県	宮崎市	401,790	401,790	0	138,606	119,234	18,403	969	0	945	694	251
	国富町	19,108	19,108	0	7,622	6,410	1,212	0	0	1,093	843	250
	綾町	7,168	7,168	0	2,173	1,776	397	0	0	831	681	149
	小計	428,066	428,066	0	148,401	127,420	20,012	969	0	947	698	249
日南・串間	日南市	52,104	52,104	0	23,780	18,501	5,279	0	0	1,250	759	492
	串間市	17,786	17,786	0	8,773	8,108	665	0	0	1,351	651	701
	小計	69,890	69,890	0	32,553	26,609	5,944	0	0	1,273	729	543
北都諸城	都城市	163,671	163,671	0	73,597	65,532	8,065	0	0	1,232	766	466
	三股町	26,043	26,043	0	8,832	7,567	1,255	10	0	929	770	159
	小計	189,714	189,714	0	82,429	73,099	9,320	10	0	1,187	765	422
西諸県	小林市	44,739	44,739	0	6,847	5,171	1,676	0	0	419	419	0
	えびの市	18,806	18,806	0	6,084	4,266	1,818	0	0	886	690	196
	高原町	9,147	9,147	0	1,393	1,367	26	0	0	417	417	0
	小計	72,692	72,692	0	14,324	10,804	3,520	0	0	538	488	51
西都・児湯	西都市	29,704	29,704	0	7,233	6,711	522	0	0	667	503	164
	高鍋町	20,205	20,205	0	5,605	5,605	0	0	0	760	586	174
	新富町	17,127	17,127	0	5,225	4,879	216	130	0	836	653	183
	西米良村	1,106	1,106	0	242	242	0	0	0	599	599	0
	木城町	5,088	5,088	0	1,269	1,269	0	0	0	683	579	104
	川南町	15,529	15,529	0	3,755	3,755	0	0	0	662	460	202
	都農町	10,480	10,480	0	2,399	2,399	0	0	0	627	535	92
	小計	99,239	99,239	0	25,728	24,860	738	130	0	708	546	162
日向・入郷	日向市	60,241	60,241	0	21,336	16,389	4,947	0	0	970	718	252
	門川町	17,854	17,854	0	6,355	3,785	2,549	21	0	975	754	221
	諸塚村	1,590	1,590	0	336	336	0	0	0	579	579	0
	椎葉村	2,713	2,713	0	521	438	83	0	0	526	526	0
	美郷町	5,162	5,162	0	1,403	1,231	172	0	0	745	745	0
	小計	87,560	87,560	0	29,951	22,179	7,751	21	0	935	717	218
	延岡・西臼杵	延岡市	121,180	121,180	0	45,729	35,818	9,455	456	0	1,034	640
高千穂町		11,898	11,898	0	3,735	2,333	1,402	0	0	860	688	172
日之影町		3,874	3,874	0	903	731	172	0	0	639	511	127
五ヶ瀬町		3,620	3,620	0	736	656	80	0	0	557	446	111
小計		140,572	140,572	0	51,103	39,538	11,109	456	0	993	633	360
合計	1,087,733	1,087,733	0	384,489	324,509	58,394	1,586	0	968	679	290	

- (注) ・ 項目の前のアルファベット表示は、2ページの「図1ごみ処理のフロー」と対応している。
 ・ 1人1日当たりの排出量=ごみ収集量(生活系ごみは「+集団回収量」) $\times 10^6 \div$ 総人口 $\div 365$ 日
 ・ 総人口=計画収集人口+自家処理人口
 ・ 集団回収量とは、市町村による用具の貸出や補助金の交付等で市町村に登録された住民団体によって回収された量のことをいう。

(2) ごみ処理の状況

地区	市町村	ごみ処理量(直接焼却量+直接最終処分量+焼却以外の中間処理量+直接資源化量)										合計 (t)
		E 直接焼却量 (t)	D 直接最終 処分量 (t)	F 焼却以外の中間処理量							G 直接 資源化量 (t)	
				小計 (t)	粗大ごみ 処理施設 (t)	資源化等 を行う施設 (t)	ごみ堆肥化 施設 (t)	ごみ飼料化 施設 (t)	ごみ燃料化 施設 (t)	その他の 施設 (t)		
宮崎・東諸県	宮崎市	109,704	189	17,025	0	17,025	0	0	0	0	10,888	137,806
	国富町	4,731	101	1,970	0	1,164	806	0	0	0	820	7,622
	綾町	1,261	18	654	63	327	264	0	0	0	287	2,220
	小計	115,696	308	19,649	63	18,516	1,070	0	0	0	11,995	147,648
日南・串間	日南市	17,576	699	2,751	0	2,751	0	0	0	0	2,754	23,780
	串間市	6,943	0	1,490	0	1,490	0	0	0	0	452	8,885
	小計	24,519	699	4,241	0	4,241	0	0	0	0	3,206	32,665
北都諸城	都城市	54,946	787	4,917	0	4,917	0	0	0	0	12,947	73,597
	三股町	7,483	74	664	0	500	164	0	0	0	499	8,720
	小計	62,429	861	5,581	0	5,417	164	0	0	0	13,446	82,317
西諸県	小林市	1,852	915	4,080	180	2,010	1,512	0	7	371	0	6,847
	えびの市	4,813	15	796	541	255	0	0	0	0	460	6,084
	高原町	1,023	0	370	0	290	0	0	0	80	0	1,393
	小計	7,688	930	5,246	721	2,555	1,512	0	7	451	460	14,324
西都・児湯	西都市	5,576	0	1,282	0	1,282	0	0	0	0	375	7,233
	高鍋町	4,697	0	647	0	647	0	0	0	0	261	5,605
	新富町	4,107	0	982	194	788	0	0	0	0	6	5,095
	西米良村	184	0	31	7	24	0	0	0	0	27	242
	木城町	1,062	0	137	0	117	0	0	0	20	70	1,269
	川南町	3,043	0	435	0	354	0	0	0	81	277	3,755
	都農町	1,846	0	386	0	386	0	0	0	0	166	2,398
	小計	20,515	0	3,900	201	3,598	0	0	0	101	1,182	25,597
日向・入郷	日向市	16,540	0	4,796	0	4,796	0	0	0	0	0	21,336
	門川町	5,139	0	1,195	0	990	0	0	205	0	0	6,334
	諸塚村	194	0	142	32	110	0	0	0	0	0	336
	椎葉村	367	0	154	0	154	0	0	0	0	0	521
	美郷町	881	0	522	215	307	0	0	0	0	0	1,403
	小計	23,121	0	6,809	247	6,357	0	0	205	0	0	29,930
延岡・西臼杵	延岡市	37,994	71	7,420	3,138	3,297	633	183	0	169	12	45,497
	高千穂町	0	0	3,735	0	690	0	0	0	3,045	0	3,735
	日之影町	0	0	903	0	183	0	0	0	720	0	903
	五ヶ瀬町	0	0	736	0	150	0	0	0	586	0	736
	小計	37,994	71	12,794	3,138	4,320	633	183	0	4,520	12	50,871
合計	291,962	2,869	58,220	4,370	45,004	3,379	183	212	5,072	30,301	383,352	

(注) ・ 項目の前のアルファベット表示は、2ページの「図1ごみ処理のフロー」と対応している。

(3) ごみ処理の内訳

① 焼却処理

地区	市町村	J 焼却処理量				
		合計 (t)	E 直接焼却量 (t)	I 中間処理後の焼却量		
				粗大ごみ処理施設 (t)	資源化等を行う施設 (t)	その他の施設 (t)
宮崎・東諸県	宮崎市	111,127	109,704	0	1,423	0
	国富町	4,731	4,731	0	0	0
	綾町	1,262	1,261	1	0	0
	小計	117,120	115,696	1	1,423	0
日南・串間	日南市	17,576	17,576	0	0	0
	串間市	7,058	6,943	0	115	0
	小計	24,634	24,519	0	115	0
北都諸城	都城市	55,833	54,946	0	887	0
	三股町	7,578	7,483	0	95	0
	小計	63,411	62,429	0	982	0
西諸県	小林市	1,852	1,852	0	0	0
	えびの市	5,025	4,813	208	4	0
	高原町	1,049	1,023	0	0	26
	小計	7,926	7,688	208	4	26
西都・児湯	西都市	6,121	5,576	0	545	0
	高鍋町	4,928	4,697	0	231	0
	新富町	4,318	4,107	194	17	0
	西米良村	184	184	0	0	0
	木城町	1,080	1,062	0	16	2
	川南町	3,043	3,043	0	0	0
	都農町	1,976	1,846	0	130	0
	小計	21,650	20,515	194	939	2
日向・入郷	日向市	16,568	16,540	0	28	0
	門川町	5,139	5,139	0	0	0
	諸塚村	195	194	1	0	0
	椎葉村	367	367	0	0	0
	美郷町	881	881	0	0	0
	小計	23,150	23,121	1	28	0
延岡・西臼杵	延岡市	39,070	37,994	897	179	0
	高千穂町	2,989	0	0	13	2,976
	日之影町	705	0	0	4	701
	五ヶ瀬町	573	0	0	3	570
	小計	43,337	37,994	897	199	4,247
合計		301,228	291,962	1,301	3,690	4,275

(注) ・ 項目の前のアルファベット表示は、2ページの「図1ごみ処理のフロー」と対応している。

② 焼却以外の中間処理

地区	市町村	F 焼却以外の中間処理量						
		合計 (t)	粗大ごみ処理施設 (t)	ごみ堆肥化施設 (t)	ごみ飼料化施設 (t)	ごみ燃料化施設 (t)	その他の資源化等を行う施設 (t)	その他の施設 (埋立のための 破砕・減溶化等) (t)
宮崎・東諸県	宮崎市	17,025	0	0	0	0	17,025	0
	国富町	1,970	0	806	0	0	1,164	0
	綾町	654	63	264	0	0	327	0
	小計	19,649	63	1,070	0	0	18,516	0
日南・串間	日南市	2,751	0	0	0	0	2,751	0
	串間市	1,490	0	0	0	0	1,490	0
	小計	4,241	0	0	0	0	4,241	0
北都諸城	都城市	4,917	0	0	0	0	4,917	0
	三股町	664	0	164	0	0	500	0
	小計	5,581	0	164	0	0	5,417	0
西諸県	小林市	4,080	180	1,512	0	7	2,010	371
	えびの市	796	541	0	0	0	255	0
	高原町	370	0	0	0	0	290	80
	小計	5,246	721	1,512	0	7	2,555	451
西都・児湯	西都市	1,282	0	0	0	0	1,282	0
	高鍋町	647	0	0	0	0	647	0
	新富町	982	194	0	0	0	788	0
	西米良村	31	7	0	0	0	24	0
	木城町	137	0	0	0	0	117	20
	川南町	435	0	0	0	0	354	81
	都農町	386	0	0	0	0	386	0
	小計	3,900	201	0	0	0	3,598	101
日向・入郷	日向市	4,796	0	0	0	0	4,796	0
	門川町	1,195	0	0	0	205	990	0
	諸塚村	142	32	0	0	0	110	0
	椎葉村	154	0	0	0	0	154	0
	美郷町	522	215	0	0	0	307	0
	小計	6,809	247	0	0	205	6,357	0
延岡・西臼杵	延岡市	7,420	3,138	633	183	0	3,297	169
	高千穂町	3,735	0	0	0	0	690	3,045
	日之影町	903	0	0	0	0	183	720
	五ヶ瀬町	736	0	0	0	0	150	586
	小計	12,794	3,138	633	183	0	4,320	4,520
合計	58,220	4,370	3,379	183	212	45,004	5,072	

(注) ・項目の前のアルファベット表示は、2ページの「図1ごみ処理のフロー」と対応している。

③ 埋立処分

地区	市町村	M 最終処分量						
		合計 (t)	D 直接最終処分量 (t)	K 焼却残渣の埋立 量 (t)	H 焼却施設以外の中間処理施設からの残さ量			
					小計 (t)	粗大ごみ 処理施設 (t)	その他の 資源化等 を行う施設 (t)	その他の施設 (埋立のための破砕・ 減溶化等) (t)
宮崎・東諸県	宮崎市	16,746	189	12,714	3,843	0	3,843	0
	国富町	755	101	599	55	0	55	0
	綾町	66	18	48	0	0	0	0
	小計	17,567	308	13,361	3,898	0	3,898	0
日南・串間	日南市	2,618	699	1,919	0	0	0	0
	串間市	843	0	804	39	0	39	0
	小計	3,461	699	2,723	39	0	39	0
北都諸城	都城市	9,943	787	8,129	1,027	0	1,027	0
	三股町	1,212	74	1,049	89	0	89	0
	小計	11,155	861	9,178	1,116	0	1,116	0
西諸県	小林市	3,138	915	1,852	371	0	0	371
	えびの市	1,155	15	915	225	225	0	0
	高原町	199	0	145	54	0	0	54
	小計	4,492	930	2,912	650	225	0	425
西都・児湯	西都市	930	0	808	122	0	122	0
	高鍋町	712	0	649	63	0	63	0
	新富町	41	0	41	0	0	0	0
	西米良村	33	0	25	8	3	5	0
	木城町	164	0	142	22	0	4	18
	川南町	448	0	412	36	0	20	16
	都農町	296	0	259	37	0	37	0
	小計	2,624	0	2,336	288	3	251	34
日向・入郷	日向市	2,226	0	1,814	412	0	412	0
	門川町	693	0	561	132	0	132	0
	諸塚村	32	0	21	11	11	0	0
	椎葉村	30	0	21	9	0	9	0
	美郷町	145	0	96	49	49	0	0
	小計	3,126	0	2,513	613	60	553	0
延岡・西臼杵	延岡市	5,564	71	3,937	1,556	1,390	10	156
	高千穂町	361	0	280	81	0	12	69
	日之影町	88	0	66	22	0	3	19
	五ヶ瀬町	73	0	54	19	0	3	16
	小計	6,086	71	4,337	1,678	1,390	28	260
合計	48,511	2,869	37,360	8,282	1,678	5,885	719	

(注) ・項目の前のアルファベット表示は、2ページの「図1ごみの処理フロー」と対応している。

(4) 災害廃棄物処理の内訳

地区	市町村	災害廃棄物の搬入量								収集区分別の搬入量							
		合計	焼却施設	焼却以外の中間処理施設からの搬入量				直接最終処分量	直接資源化量	小計	がれき類	混合ごみ	可燃ごみ	不燃ごみ	資源ごみ	その他	粗大ごみ
				小計	粗大ごみ処理施設	資源化等を行う施設	その他の施設										
(t)	(t)	(t)	(t)	(t)	(t)	(t)	(t)	(t)	(t)	(t)	(t)	(t)	(t)	(t)	(t)	(t)	
宮崎・東諸県	宮崎市	0	0	0	0	0	0	0	0	0	0	0	0	0	0	0	0
	国富町	0	0	0	0	0	0	0	0	0	0	0	0	0	0	0	0
	綾町	0	0	0	0	0	0	0	0	0	0	0	0	0	0	0	0
	小計	0	0	0	0	0	0	0	0	0	0	0	0	0	0	0	0
日南・串間	日南市	0	0	0	0	0	0	0	0	0	0	0	0	0	0	0	0
	串間市	0	0	0	0	0	0	0	0	0	0	0	0	0	0	0	0
	小計	0	0	0	0	0	0	0	0	0	0	0	0	0	0	0	0
北諸城・	都城市	0	0	0	0	0	0	0	0	0	0	0	0	0	0	0	0
	三股町	0	0	0	0	0	0	0	0	0	0	0	0	0	0	0	0
	小計	0	0	0	0	0	0	0	0	0	0	0	0	0	0	0	0
西諸県	小林市	0	0	0	0	0	0	0	0	0	0	0	0	0	0	0	0
	えびの市	0	0	0	0	0	0	0	0	0	0	0	0	0	0	0	0
	高原町	0	0	0	0	0	0	0	0	0	0	0	0	0	0	0	0
	小計	0	0	0	0	0	0	0	0	0	0	0	0	0	0	0	0
西都・児湯	西都市	0	0	0	0	0	0	0	0	0	0	0	0	0	0	0	0
	高鍋町	0	0	0	0	0	0	0	0	0	0	0	0	0	0	0	0
	新富町	0	0	0	0	0	0	0	0	0	0	0	0	0	0	0	0
	西米良村	164	0	0	0	0	0	0	164	164	128	11	0	0	0	25	0
	木城町	0	0	0	0	0	0	0	0	0	0	0	0	0	0	0	0
	川南町	0	0	0	0	0	0	0	0	0	0	0	0	0	0	0	0
	都農町	0	0	0	0	0	0	0	0	0	0	0	0	0	0	0	0
	小計	164	0	0	0	0	0	0	164	164	128	11	0	0	0	25	0
日向・入郷	日向市	0	0	0	0	0	0	0	0	0	0	0	0	0	0	0	0
	門川町	0	0	0	0	0	0	0	0	0	0	0	0	0	0	0	0
	諸塚村	0	0	0	0	0	0	0	0	0	0	0	0	0	0	0	0
	椎葉村	116	0	116	0	116	0	0	116	116	0	0	0	0	0	116	0
	美郷町	0	0	0	0	0	0	0	0	0	0	0	0	0	0	0	0
	小計	116	0	116	0	116	0	0	116	116	0	0	0	0	0	116	0
延岡・西臼杵	延岡市	0	0	0	0	0	0	0	0	0	0	0	0	0	0	0	0
	高千穂町	0	0	0	0	0	0	0	0	0	0	0	0	0	0	0	0
	日之影町	0	0	0	0	0	0	0	0	0	0	0	0	0	0	0	0
	五ヶ瀬町	0	0	0	0	0	0	0	0	0	0	0	0	0	0	0	0
	小計	0	0	0	0	0	0	0	0	0	0	0	0	0	0	0	0
合計	280	0	116	0	116	0	0	164	280	128	11	0	0	0	141	0	

(5) 資源化の状況

① 処理形態別資源化量

地区	市町村	ごみ処理量 (t)	N 総資源化量										C 集団回収量 (t)	リサイクル率 (%)
			合計 (t)	G 直接資源化 量 (t)	L 中間処理後再生利用量					その他の 資源化等 を行う施設 (t)				
					小計 (t)	焼却施設 (t)	粗大ごみ 処理施設 (t)	ごみ堆肥化 施設 (t)	ごみ飼料化 施設 (t)	ごみ燃料化 施設 (t)				
宮崎・東諸県	宮崎市	137,806	21,145	10,888	9,288	805	0	0	0	0	8,483	969	15.2	
	国富町	7,622	1,434	820	614	0	0	254	0	0	360	0	18.8	
	綾町	2,220	409	287	122	0	0	2	0	0	120	0	18.4	
	小計	147,648	22,988	11,995	10,024	805	0	256	0	0	8,963	969	15.5	
日南・串間	日南市	23,780	5,163	2,754	2,409	769	0	0	0	0	1,640	0	21.7	
	串間市	8,885	931	452	479	0	0	0	0	0	479	0	10.5	
	小計	32,665	6,094	3,206	2,888	769	0	0	0	0	2,119	0	18.7	
北都諸城	都城市	73,597	15,794	12,947	2,847	29	0	0	0	0	2,818	0	21.5	
	三股町	8,720	989	499	480	0	0	164	0	0	316	10	11.3	
	小計	82,317	16,783	13,446	3,327	29	0	164	0	0	3,134	10	20.4	
西諸県	小林市	6,847	2,809	0	2,809	0	180	1,512	0	7	1,110	0	41.0	
	えびの市	6,084	761	460	301	0	107	0	0	0	194	0	12.5	
	高原町	1,393	290	0	290	0	0	0	0	0	290	0	20.8	
	小計	14,324	3,860	460	3,400	0	287	1,512	0	7	1,594	0	26.9	
西都・児湯	西都市	7,233	990	375	615	0	0	0	0	0	615	0	13.7	
	高鍋町	5,605	603	261	342	0	0	0	0	0	342	0	10.8	
	新富町	5,095	714	6	578	0	0	0	0	0	578	130	13.7	
	西米良村	242	27	27	0	0	0	0	0	0	0	0	11.2	
	木城町	1,269	167	70	97	0	0	0	0	0	97	0	13.2	
	川南町	3,755	564	277	287	0	0	0	0	0	287	0	15.0	
	都農町	2,398	385	166	219	0	0	0	0	0	219	0	16.1	
	小計	25,597	3,450	1,182	2,138	0	0	0	0	0	2,138	130	13.4	
日向・入郷	日向市	21,336	4,180	0	4,180	0	0	0	0	0	4,180	0	19.6	
	門川町	6,334	1,083	0	1,062	0	0	0	0	205	857	21	17.0	
	諸塚村	336	110	0	110	0	0	0	0	0	110	0	32.7	
	椎葉村	521	145	0	145	0	0	0	0	0	145	0	27.8	
	美郷町	1,403	307	0	307	0	0	0	0	0	307	0	21.9	
	小計	29,930	5,825	0	5,804	0	0	0	0	205	5,599	21	19.4	
延岡・西臼杵	延岡市	45,497	5,750	12	5,282	609	817	633	183	0	3,040	456	12.5	
	高千穂町	3,735	665	0	665	0	0	0	0	0	665	0	17.8	
	日之影町	903	176	0	176	0	0	0	0	0	176	0	19.5	
	五ヶ瀬町	736	144	0	144	0	0	0	0	0	144	0	19.6	
	小計	50,871	6,735	12	6,267	609	817	633	183	0	4,025	456	13.1	
合計	383,352	65,735	30,301	33,848	2,212	1,104	2,565	183	212	27,572	1,586	17.1		

(注) ・ 項目の前のアルファベット表示は、2ページの「図1ごみ処理のフロー」と対応している。
 ・ リサイクル率 = 総資源化量 ÷ (ごみ処理量 + 集団回収量) × 100

② 種類別資源化量 (1)

地区	市町村	N 総資源化量(直接資源化量+中間処理後再生利用量+集団回収量)																	
		合計	紙類 (紙・パルプ、紙製 容器包装を除く)	紙パック	紙製容器包装	金属類	ガラス類	ペットボトル	白色トレイ	容器包装 プラスチック (白色トレイを除く)	プラスチック類 (白色トレイ、容器 包装プラスチック)	布類	肥料	飼料	溶融スラグ	固形燃料 (RDF、RPF)	焼却灰・飛灰の セメント原料化	廃食用油 (BDF)	その他
		(t)	(t)	(t)	(t)	(t)	(t)	(t)	(t)	(t)	(t)	(t)	(t)	(t)	(t)	(t)	(t)	(t)	(t)
東宮 諸崎 入郷	宮崎市	21,145	10,404	0	0	3,851	1,127	1,267	0	2,935	0	1,390	0	0	0	0	0	0	171
	国富町	1,434	719	2	0	1	67	74	0	218	0	99	0	0	0	0	0	0	254
	綾町	409	99	0	173	17	18	17	0	68	0	15	2	0	0	0	0	0	0
	小計	22,988	11,222	2	173	3,869	1,212	1,358	0	3,221	0	1,504	2	0	0	0	0	0	425
日南 串間	日南市	5,163	2,171	0	0	817	652	355	0	333	4	0	0	0	0	0	0	0	817
	串間市	931	419	3	0	202	111	46	0	126	1	23	0	0	0	0	0	0	0
	小計	6,094	2,590	3	0	1,019	763	401	0	459	5	23	0	0	0	0	0	0	817
	北都 諸城 諸島	15,794	9,228	34	0	1,599	995	505	5	0	0	0	0	0	0	0	0	0	3,428
西諸 島	三股町	989	398	5	0	147	192	81	2	0	0	0	164	0	0	0	0	0	0
	小計	16,783	9,626	39	0	1,746	1,187	586	7	0	0	0	164	0	0	0	0	0	3,428
	小林市	2,809	0	0	0	300	238	94	0	390	0	88	0	0	0	0	0	0	7
	えびの市	761	343	1	0	107	82	45	0	97	0	0	0	0	0	0	0	0	84
高 原 町	高松市	290	121	0	0	36	46	14	0	73	0	0	0	0	0	0	0	0	0
	小計	3,860	464	1	0	443	366	153	0	560	0	88	0	0	0	0	0	0	1,776
	西都市	990	95	0	0	238	156	72	0	243	0	173	0	0	0	0	0	0	13
	高鍋町	603	142	0	41	102	99	52	0	89	0	78	0	0	0	0	0	0	0
西 都 ・ 児 湯	新富町	714	206	1	0	207	0	60	0	113	0	35	86	0	0	0	0	0	0
	西米良村	27	8	0	0	8	10	0	0	0	0	0	0	0	0	0	0	0	1
	木城町	167	57	0	0	35	25	13	0	24	0	13	0	0	0	0	0	0	0
	川南町	564	233	1	0	117	81	35	0	65	0	25	0	0	0	0	0	0	7
日 向 ・ 入 郷	都農町	385	119	0	0	95	58	23	0	38	0	47	0	0	0	0	0	0	5
	小計	3,450	860	2	41	802	429	255	0	572	0	371	86	0	0	0	0	0	26
	日向市	4,180	1,568	0	0	660	335	180	0	587	0	308	182	0	0	0	0	0	360
	門川町	1,083	184	10	145	236	86	63	0	154	0	0	0	0	205	0	0	0	0
日 向 ・ 入 郷	諸塚村	110	70	0	0	6	7	6	0	12	0	6	3	0	0	0	0	0	0
	椎葉村	145	77	0	0	23	25	0	0	12	0	6	2	0	0	0	0	0	0
	美郷町	307	184	0	0	16	35	15	0	28	0	29	0	0	0	0	0	0	0
	小計	5,825	2,083	10	145	941	488	264	0	793	0	349	187	0	205	0	0	0	360
延 岡 ・ 西 臼 杵	延岡市	5,750	1,884	12	0	1,196	433	277	0	464	0	87	633	183	0	0	544	0	37
	高千穂町	665	326	0	7	175	95	32	0	30	0	0	0	0	0	0	0	0	0
	日之影町	176	81	0	2	50	26	9	0	8	0	0	0	0	0	0	0	0	0
	五ヶ瀬町	144	68	0	1	39	22	7	0	7	0	0	0	0	0	0	0	0	0
合計	小計	6,735	2,359	12	10	1,460	576	325	0	509	0	87	633	183	0	0	544	0	37
	合計	65,735	29,204	69	369	10,280	5,021	3,342	7	6,114	5	2,422	1,072	183	0	205	544	29	6,869

(注) ・ 項目の前のアルファベット表示は、2ページの「図1ごみ処理のフロー」と対応している。

③ 種類別資源化量 (2)

地区	市町村	G 直接資源化量																	
		合計	紙類 (紙パック、紙製 容器包装を除く)	紙パック	紙製容器包装	金属類	ガラス類	ペットボトル	白色トレイ	容器包装 プラスチック (白色トレイを除く)	プラスチック類 (白色トレイ、容器 包装プラスチック)	布類	肥料	飼料	溶融プラスチック	固形燃料 (RDF、RPF)	焼却灰・飛灰の セメント原料化	廃食用油 (BDF)	その他
		(t)	(t)	(t)	(t)	(t)	(t)	(t)	(t)	(t)	(t)	(t)	(t)	(t)	(t)	(t)	(t)	(t)	(t)
東宮 諸崎 県	宮崎市	10,888	9,489	0	0	0	0	0	0	0	0	0	0	0	0	0	0	0	9
	国富町	820	719	2	0	0	0	0	0	0	0	0	0	0	0	0	0	0	0
	綾町	287	99	0	173	0	0	0	0	0	0	0	0	0	0	0	0	0	0
	小計	11,995	10,307	2	173	0	0	0	0	0	0	0	0	0	0	0	0	0	9
日南 串間 市	日南市	2,754	1,959	0	0	251	347	189	0	0	0	0	0	0	0	0	0	0	7
	串間市	452	419	3	0	0	7	0	0	0	0	0	0	0	0	0	0	0	0
	小計	3,206	2,378	3	0	251	354	189	0	0	0	0	0	0	0	0	0	0	7
	都城市	12,947	9,213	34	0	218	62	62	0	0	0	0	0	0	0	0	0	0	0
北都 諸城 三股 諸城 県	三股町	499	398	5	0	88	8	8	0	0	0	0	0	0	0	0	0	0	0
	小計	13,446	9,611	39	0	306	70	62	0	0	0	0	0	0	0	0	0	0	0
	小林市	0	0	0	0	0	0	0	0	0	0	0	0	0	0	0	0	0	0
	えびの市	460	343	1	0	0	0	45	0	0	0	0	0	0	0	0	0	0	69
西諸 高 原 町	高平原町	0	0	0	0	0	0	0	0	0	0	0	0	0	0	0	0	0	0
	小計	460	343	1	0	0	0	45	0	0	0	0	0	0	0	0	0	0	69
	西都市	375	95	0	0	107	0	0	0	0	0	0	0	0	0	0	0	0	0
	高鍋町	261	142	0	41	0	0	0	0	0	0	0	0	0	0	0	0	0	0
西都 新富 西米 良村 湯	新富町	6	0	0	0	0	0	0	0	0	0	0	0	0	0	0	0	0	0
	西米良村	27	8	0	0	8	10	0	0	0	0	0	0	0	0	0	0	0	1
	木城町	70	57	0	0	0	0	0	0	0	0	0	0	0	0	0	0	0	0
	川南町	277	233	1	0	18	0	0	0	0	0	0	0	0	0	0	0	0	0
	都農町	166	119	0	0	0	0	0	0	0	0	0	0	0	0	0	0	0	0
	小計	1,182	654	1	41	133	10	0	0	0	0	0	0	0	0	0	0	0	6
日向 門川 諸塚 村	日向市	0	0	0	0	0	0	0	0	0	0	0	0	0	0	0	0	0	0
	門川町	0	0	0	0	0	0	0	0	0	0	0	0	0	0	0	0	0	0
	諸塚村	0	0	0	0	0	0	0	0	0	0	0	0	0	0	0	0	0	0
	椎葉村	0	0	0	0	0	0	0	0	0	0	0	0	0	0	0	0	0	0
	美郷町	0	0	0	0	0	0	0	0	0	0	0	0	0	0	0	0	0	0
	小計	0	0	0	0	0	0	0	0	0	0	0	0	0	0	0	0	0	0
延岡 高千 穂町	延岡市	12	10	0	0	2	0	0	0	0	0	0	0	0	0	0	0	0	0
	高千穂町	0	0	0	0	0	0	0	0	0	0	0	0	0	0	0	0	0	0
	日之影町	0	0	0	0	0	0	0	0	0	0	0	0	0	0	0	0	0	0
	五ヶ瀬町	0	0	0	0	0	0	0	0	0	0	0	0	0	0	0	0	0	0
	小計	12	10	0	0	2	0	0	0	0	0	0	0	0	0	0	0	0	0
合計	30,301	23,303	46	214	692	434	296	0	0	0	0	0	0	0	0	0	0	15	3,438

(注) ・ 項目の前のアルファベット表示は、2ページの「図1ごみ処理のフロー」と対応している。

④ 種類別資源化量 (3)

地区	市町村	L 中間処理後再生利用量																	
		合計	紙類 (紙パック、紙製 容器包装を除く)	紙パック	紙製容器包装	金属類	ガラス類	ペットボトル	白色トレイ	容器包装 プラスチック (白色トレイを除く)	プラスチック類 (白色トレイ、容器 包装プラスチック)	布類	肥料	飼料	溶融プラスチック	固形燃料 (RDF、RPF)	焼却灰・飛灰の セメント原料化	廃食用油 (BDF)	その他
		(t)	(t)	(t)	(t)	(t)	(t)	(t)	(t)	(t)	(t)	(t)	(t)	(t)	(t)	(t)	(t)	(t)	(t)
東宮 諸崎 県	宮崎市	9,288	0	0	0	3,817	1,117	1,267	0	2,935	0	0	0	0	0	0	0	0	152
	国富町	614	0	0	0	1	67	74	0	218	0	0	0	0	0	0	0	0	254
	綾町	122	0	0	0	17	18	17	0	68	0	2	0	0	0	0	0	0	0
	小計	10,024	0	0	0	3,835	1,202	1,358	0	3,221	0	2	0	0	0	0	0	0	406
日南 串間 市	日南市	2,409	212	0	0	566	305	166	0	333	4	0	0	0	0	0	0	7	816
	串間市	479	0	0	0	202	104	46	0	126	1	0	0	0	0	0	0	0	0
	小計	2,888	212	0	0	768	409	212	0	459	5	0	0	0	0	0	0	7	816
	都城市	2,847	15	0	0	1,381	933	443	5	0	0	0	0	0	0	0	0	0	70
北都 諸城 諸島 県	三股町	480	0	0	0	49	184	81	2	0	0	164	0	0	0	0	0	0	0
	小計	3,327	15	0	0	1,430	1,117	524	7	0	0	164	0	0	0	0	0	0	70
	小林市	2,809	0	0	0	300	238	94	0	390	0	88	0	0	0	0	0	7	1,692
	えびの市	301	0	0	0	107	82	0	0	97	0	0	0	0	0	0	0	0	15
西諸 高 原 県	高原町	290	121	0	0	36	46	14	0	73	0	0	0	0	0	0	0	0	0
	小計	3,400	121	0	0	443	366	108	0	560	0	88	0	0	0	0	0	7	1,707
	西都市	615	0	0	0	131	156	72	0	243	0	0	0	0	0	0	0	0	13
	高鍋町	342	0	0	0	102	99	52	0	89	0	0	0	0	0	0	0	0	0
西都 新 西 米 良 湯 都	新富町	578	77	0	0	207	0	60	0	113	0	35	86	0	0	0	0	0	0
	西米良村	0	0	0	0	0	0	0	0	0	0	0	0	0	0	0	0	0	0
	木城町	97	0	0	0	35	25	13	0	24	0	0	0	0	0	0	0	0	0
	川南町	287	0	0	0	99	81	35	0	65	0	0	0	0	0	0	0	0	7
都農 市	都農町	219	0	0	0	95	58	23	0	38	0	0	0	0	0	0	0	0	5
	小計	2,138	77	0	0	669	419	255	0	572	0	35	86	0	0	0	0	0	25
	日向市	4,180	1,568	0	0	660	335	180	0	587	0	308	182	0	0	0	0	0	360
	門川町	1,062	183	10	143	221	83	63	0	154	0	0	0	0	205	0	0	0	0
日入 美 郷 郷	諸塚村	110	70	0	0	6	7	6	0	12	0	6	3	0	0	0	0	0	0
	椎葉村	145	77	0	0	23	25	0	0	12	0	6	2	0	0	0	0	0	0
	美郷町	307	184	0	0	16	35	15	0	28	0	29	0	0	0	0	0	0	0
	小計	5,804	2,082	10	143	926	485	264	0	793	0	349	187	0	205	0	0	0	360
延岡 高 千 日 五 白 梓 市	延岡市	5,282	1,544	12	0	1,129	421	229	0	464	0	87	633	183	0	544	0	0	36
	高千穂町	665	326	0	7	175	95	32	0	30	0	0	0	0	0	0	0	0	0
	日之影町	176	81	0	2	50	26	9	0	8	0	0	0	0	0	0	0	0	0
	五ヶ瀬町	144	68	0	1	39	22	7	0	7	0	0	0	0	0	0	0	0	0
小計	小計	6,267	2,019	12	10	1,393	564	277	0	509	0	87	633	183	0	544	0	0	36
	合計	33,848	4,526	22	153	9,464	4,562	2,998	7	6,114	5	559	1,072	183	0	205	544	14	3,420

(注) ・ 項目の前のアルファベット表示は、2ページの「図1ごみ処理のフロー」に対応している。

⑤ 種類別資源化量 (4)

地区	C 集団回収量																
	紙類 (紙ハック、紙製 容器包装を除く)	紙ハック	紙製容器包装	金属類	ガラス類	ペットボトル	白色トレイ	容器包装 プラスチック (白色トレイを除く)	プラスチック類 (白色トレイ、容器 包装プラスチック)	布類	肥料	飼料	溶剤・ワグ	固形燃料 (RDF、RPF)	焼却灰・飛灰の セメント原料化	廃食用油 (BDF)	その他
	(t)	(t)	(t)	(t)	(t)	(t)	(t)	(t)	(t)	(t)	(t)	(t)	(t)	(t)	(t)	(t)	(t)
宮崎市	969	0	0	34	10	0	0	0	0	0	0	0	0	0	0	0	10
東宮崎	0	0	0	0	0	0	0	0	0	0	0	0	0	0	0	0	0
諸崎	0	0	0	0	0	0	0	0	0	0	0	0	0	0	0	0	0
綾町	0	0	0	0	0	0	0	0	0	0	0	0	0	0	0	0	0
小計	969	0	0	34	10	0	0	0	0	0	0	0	0	0	0	0	10
日南市	0	0	0	0	0	0	0	0	0	0	0	0	0	0	0	0	0
串間市	0	0	0	0	0	0	0	0	0	0	0	0	0	0	0	0	0
小計	0	0	0	0	0	0	0	0	0	0	0	0	0	0	0	0	0
都城	0	0	0	0	0	0	0	0	0	0	0	0	0	0	0	0	0
三股町	10	0	0	10	0	0	0	0	0	0	0	0	0	0	0	0	0
小計	10	0	0	10	0	0	0	0	0	0	0	0	0	0	0	0	0
小林市	0	0	0	0	0	0	0	0	0	0	0	0	0	0	0	0	0
えびの市	0	0	0	0	0	0	0	0	0	0	0	0	0	0	0	0	0
高良町	0	0	0	0	0	0	0	0	0	0	0	0	0	0	0	0	0
小計	0	0	0	0	0	0	0	0	0	0	0	0	0	0	0	0	0
西都市	0	0	0	0	0	0	0	0	0	0	0	0	0	0	0	0	0
高鍋町	0	0	0	0	0	0	0	0	0	0	0	0	0	0	0	0	0
新富町	130	129	1	0	0	0	0	0	0	0	0	0	0	0	0	0	0
西米良村	0	0	0	0	0	0	0	0	0	0	0	0	0	0	0	0	0
木城町	0	0	0	0	0	0	0	0	0	0	0	0	0	0	0	0	0
川南町	0	0	0	0	0	0	0	0	0	0	0	0	0	0	0	0	0
都農町	0	0	0	0	0	0	0	0	0	0	0	0	0	0	0	0	0
小計	130	129	1	0	0	0	0	0	0	0	0	0	0	0	0	0	0
日向市	0	0	0	0	0	0	0	0	0	0	0	0	0	0	0	0	0
門川町	21	1	0	15	3	0	0	0	0	0	0	0	0	0	0	0	0
諸塚村	0	0	0	0	0	0	0	0	0	0	0	0	0	0	0	0	0
椎葉村	0	0	0	0	0	0	0	0	0	0	0	0	0	0	0	0	0
美郷町	0	0	0	0	0	0	0	0	0	0	0	0	0	0	0	0	0
小計	21	1	0	15	3	0	0	0	0	0	0	0	0	0	0	0	0
延岡市	456	330	0	65	12	48	0	0	0	0	0	0	0	0	0	0	1
高千穂町	0	0	0	0	0	0	0	0	0	0	0	0	0	0	0	0	0
日之影町	0	0	0	0	0	0	0	0	0	0	0	0	0	0	0	0	0
五ヶ瀬町	0	0	0	0	0	0	0	0	0	0	0	0	0	0	0	0	0
小計	456	330	0	65	12	48	0	0	0	0	0	0	0	0	0	0	1
合計	1,586	1,375	1	124	25	48	0	0	0	0	0	0	0	0	0	0	11

(注)・項目の前のアルファベット表示は、2ページの「図1ごみ処理のフロー」と対応している。

(6) ごみ収集の体制等

① 分別数及び収集体制（生活系ごみ） 次のページに続く

地区	市町村	分別数	可燃ごみ			資源ごみ			紙製容器包装	金属類	ガラス類	ペットボトル			白色トレイ						
			収集運搬	収集場所	(回数/週)	収集運搬	収集場所	(回数/月)				収集運搬	収集場所	(回数/月)	収集運搬	収集場所	(回数/月)	収集運搬	収集場所	(回数/月)	
東海 諸島 島	宮崎市 国富町 綾町	18 11 16	委	全	2回	併	全	4回	併	全	2回	委	全	4回	委	全	4回	併	全	4回	
			委	全	1回	併	全	2回	併	全	1回	2回	委	全	4回	委	全	4回	併	全	4回
日南 串間	日南市 串間市	20 17	直	全	2回	ス	全	1回	ス	全	4回	直	全	1回	委	全	1回	ス	全	4回	
			委	全	2回	ス	全	1回	ス	全	2回	委	全	1回	委	全	1回	ス	全	4回	
北諸 都 城 三 股	北州市 都城市 三股町	15 20	直,委	全	2回	ス	全	2回	ス	全	2回	委	全	2回	委	全	2回	ス	全	2回	
			委	全	3回	ス	全	2回	他	全	2回	委	全	2回	他	全	2回	他	全	2回	
西諸 諸 島	小林市 えびの市 高良町	25 21 17	委	全	1回	ス	全	4回	ス	全	1回	直	全	1回	委	全	1回	ス	全	1回	
			委	全	2回	ス	全	2回	ス	全	2回	委	全	1回	委	全	1回	ス	全	2回	
西都 都 児 湯	西都市 高鍋町 新富町 西米良村 木城町 川南町 都農町	12 8 14 13 14 14 9	委	全	2回	ス	全	2回	ス	全	2回	委	全	2回	委	全	2回	ス	全	2回	
			委	全	2回	ス	全	2回	ス	全	2回	委	全	2回	委	全	2回	ス	全	2回	
			委	全	3回	ス	全	4回	ス	全	4回	委	全	4回	委	全	4回	ス	全	4回	
			直	全	2回	併	全	4回	併	全	4回	直	全	4回	直	全	4回	併	全	4回	
			委	全	2回	ス	全	2回	ス	全	2回	委	全	2回	委	全	2回	ス	全	2回	ス
			委	全	2回	ス	全	4回	ス	全	4回	委	全	4回	委	全	4回	ス	全	4回	ス
日向 入 郷	日向市 門川町 諸塚村 椎葉村 美郷町	16 13 13 10 17	委	全	2回	ス	全	2回	ス	全	2回	委	全	2回	委	全	2回	ス	全	2回	
			委	全	2回	ス	全	1回	ス	全	1回	委	全	1回	委	全	1回	ス	全	1回	
			委	全	1回	ス	全	1回	ス	全	1回	委	全	1回	委	全	1回	ス	全	1回	
			委	全	2回	ス	全	2回	ス	全	2回	委	全	2回	委	全	2回	ス	全	2回	
延岡 西 白 梓	延岡市 高千穂町 日之影町 五ヶ瀬町	12 14 14 14	委	全	2回	ス	全	2回	ス	全	2回	委	全	2回	委	全	2回	ス	全	2回	
			委	全	4回	ス	全	2回	ス	全	2回	委	全	2回	委	全	2回	ス	全	2回	
			委	全	2回	ス	全	2回	ス	全	2回	委	全	2回	委	全	2回	ス	全	2回	
			委	全	2回	ス	全	2回	ス	全	2回	委	全	2回	委	全	2回	ス	全	2回	

2 し尿処理の状況

(1) し尿の水洗化・非水洗化の状況

地区	市町村	総人口													
		合計	非水洗化人口				水洗化人口								
			非水洗化率	小計	計画収集人口	自家処理人口	水洗化率(水洗化全体)	小計	水洗化率(公共下水道)	公共下水道人口	水洗化率(コブア)	コミュニティプラント人口	水洗化率(浄化槽)	浄化槽人口	合併処理浄化槽人口
(人)	(%)	(人)	(人)	(人)	(%)	(人)	(%)	(人)	(%)	(人)	(%)	(人)	(人)		
宮崎・東諸県	宮崎市	401,790	2.5	10,171	10,171	0	97.5	391,619	85.2	342,145	0.0	0	12.3	49,474	33,658
	国富町	19,108	17.4	3,328	3,328	0	82.6	15,780	31.5	6,028	0.0	0	51.0	9,752	6,655
	綾町	7,168	18.5	1,324	1,324	0	81.5	5,844	40.9	2,932	0.0	0	40.6	2,912	2,802
	小計	428,066	3.5	14,823	14,823	0	96.5	413,243	82.0	351,105	0.0	0	14.5	62,138	43,115
日南・串間	日南市	52,104	22.1	11,514	11,514	0	77.9	40,590	33.1	17,248	0.0	0	44.8	23,342	12,414
	串間市	17,786	17.8	3,160	3,160	0	82.2	14,626	14.7	2,606	0.0	0	67.6	12,020	7,680
	小計	69,890	21.0	14,674	14,674	0	79.0	55,216	28.4	19,854	0.0	0	50.6	35,362	20,094
北都諸県・	都城市	163,671	6.3	10,387	10,387	0	93.7	153,284	43.9	71,825	0.0	0	49.8	81,459	69,492
	三股町	26,043	9.0	2,333	2,333	0	91.0	23,710	26.7	6,962	0.0	0	64.3	16,748	12,228
	小計	189,714	6.7	12,720	12,720	0	93.3	176,994	41.5	78,787	0.0	0	51.8	98,207	81,720
西諸県	小林市	44,739	12.5	5,579	5,579	0	87.5	39,160	18.6	8,336	0.0	0	68.9	30,824	19,038
	えびの市	18,806	22.5	4,223	4,223	0	77.5	14,583	0.0	0	0.0	0	77.5	14,583	12,651
	高原町	9,147	10.6	973	973	0	89.4	8,174	0.0	0	0.0	0	89.4	8,174	5,555
	小計	72,692	14.8	10,775	10,775	0	85.2	61,917	11.5	8,336	0.0	0	73.7	53,581	37,244
西都・児湯	西都市	29,704	14.7	4,353	4,353	0	85.3	25,351	48.9	14,516	0.0	0	36.5	10,835	7,784
	高鍋町	20,205	10.1	2,047	2,047	0	89.9	18,158	30.7	6,196	0.0	0	59.2	11,962	5,704
	新富町	17,127	16.4	2,806	2,806	0	83.6	14,321	0.0	0	0.0	0	83.6	14,321	11,796
	西米良村	1,106	10.8	120	120	0	89.2	986	41.4	458	0.0	0	47.7	528	514
	木城町	5,088	8.0	408	408	0	92.0	4,680	68.4	3,479	0.0	0	23.6	1,201	898
	川南町	15,529	23.1	3,590	3,590	0	76.9	11,939	16.4	2,551	0.0	0	60.5	9,388	6,482
	都農町	10,480	18.0	1,888	1,888	0	82.0	8,592	0.0	0	0.0	0	82.0	8,592	5,610
	小計	99,239	15.3	15,212	15,212	0	84.7	84,027	27.4	27,200	0.0	0	57.3	56,827	38,788
日向・入郷	日向市	60,241	4.7	2,846	2,846	0	95.3	57,395	53.8	32,430	0.0	0	41.4	24,965	14,361
	門川町	17,854	8.5	1,522	1,522	0	91.5	16,332	0.0	0	0.0	0	91.5	16,332	13,561
	諸塚村	1,590	2.6	42	42	0	97.4	1,548	11.6	185	0.0	0	85.7	1,363	1,290
	椎葉村	2,713	6.3	172	172	0	93.7	2,541	0.0	0	0.0	0	93.7	2,541	2,189
	美郷町	5,162	4.7	243	243	0	95.3	4,919	0.0	0	0.0	0	95.3	4,919	4,821
	小計	87,560	5.5	4,825	4,825	0	94.5	82,735	37.2	32,615	0.0	0	57.2	50,120	36,222
延岡・西臼杵	延岡市	121,180	2.0	2,446	2,446	0	98.0	118,734	73.3	88,883	0.0	0	24.6	29,851	20,413
	高千穂町	11,898	4.7	554	554	0	95.3	11,344	31.0	3,694	0.0	0	64.3	7,650	6,841
	日之影町	3,874	25.2	975	975	0	74.8	2,899	0.0	0	0.0	0	74.8	2,899	2,716
	五ヶ瀬町	3,620	23.0	831	831	0	77.0	2,789	0.0	0	0.0	0	77.0	2,789	2,673
	小計	140,572	3.4	4,806	4,806	0	96.6	135,766	65.9	92,577	0.0	0	30.7	43,189	32,643
合計	1,087,733	7.2	77,835	77,835	0	92.8	1,009,898	56.1	610,474	0.0	0	36.7	399,424	289,826	

(注) ・ 非水洗化率＝非水洗化人口÷総人口×100
 ・ 水洗化率＝水洗化人口÷総人口×100
 ・ コミュニティプラントとは、し尿と生活雑排水を併せて処理する施設のことをいう。

(2) し尿及び浄化槽汚泥の収集量

地区	市町村	し尿及び浄化槽汚泥収集量									
		合計	し尿収集量					浄化槽汚泥収集量			
			小計	直営	委託	許可	小計	直営	委託	許可	
(kl)	(kl)	(kl)	(kl)	(kl)	(kl)	(kl)	(kl)	(kl)	(kl)		
宮崎・東諸県	宮崎市	39,198	8,970	0	8,970	0	30,228	0	0	30,228	
	国富町	10,984	3,146	0	0	3,146	7,838	0	0	7,838	
	綾町	4,389	1,469	0	0	1,469	2,920	0	0	2,920	
	小計	54,571	13,585	0	8,970	4,615	40,986	0	0	40,986	
日南・串間	日南市	29,868	6,433	0	0	6,433	23,435	0	0	23,435	
	串間市	11,338	2,335	0	0	2,335	9,003	0	0	9,003	
	小計	41,206	8,768	0	0	8,768	32,438	0	0	32,438	
北都諸城	都城市	67,586	9,700	0	0	9,700	57,886	0	0	57,886	
	三股町	13,047	1,527	0	0	1,527	11,520	0	0	11,520	
	小計	80,633	11,227	0	0	11,227	69,406	0	0	69,406	
西諸県	小林市	21,931	3,692	0	3,692	0	18,239	0	18,239	0	
	えびの市	18,152	5,026	0	0	5,026	13,126	0	0	13,126	
	高原町	5,849	819	0	0	819	5,030	5,030	0	0	
	小計	45,932	9,537	0	3,692	5,845	36,395	5,030	18,239	13,126	
西都・児湯	西都市	12,750	4,258	0	4,258	0	8,492	0	0	8,492	
	高鍋町	12,905	2,382	0	2,382	0	10,523	0	0	10,523	
	新富町	15,541	2,314	0	0	2,314	13,227	0	0	13,227	
	西米良村	782	146	146	0	0	636	636	0	0	
	木城町	1,715	492	0	0	492	1,223	0	0	1,223	
	川南町	9,867	1,898	0	0	1,898	7,969	0	0	7,969	
	都農町	7,657	1,470	0	0	1,470	6,187	0	0	6,187	
	小計	61,217	12,960	146	6,640	6,174	48,257	636	0	47,621	
日向・入郷	日向市	20,483	2,720	0	0	2,720	17,763	0	0	17,763	
	門川町	7,503	398	0	0	398	7,105	0	0	7,105	
	諸塚村	169	54	0	0	54	115	0	0	115	
	椎葉村	1,240	253	0	0	253	987	0	0	987	
	美郷町	2,471	266	0	0	266	2,205	0	0	2,205	
	小計	31,866	3,691	0	0	3,691	28,175	0	0	28,175	
延岡・西臼杵	延岡市	28,814	2,382	0	2,382	0	26,432	0	0	26,432	
	高千穂町	5,977	1,587	0	0	1,587	4,390	0	0	4,390	
	日之影町	3,805	1,148	0	0	1,148	2,657	0	0	2,657	
	五ヶ瀬町	2,393	464	0	0	464	1,929	0	0	1,929	
	小計	40,989	5,581	0	2,382	3,199	35,408	0	0	35,408	
合計	356,414	65,349	146	21,684	43,519	291,065	5,666	18,239	267,160		

(3) し尿処理の状況

地区	市町村	し尿処理量												
		し尿					浄化槽汚泥					自家処理量		
		合計 (k)	小計 (k)	し尿 処理施設 (k)	下水道投入 (k)	その他 (k)	小計 (k)	し尿 処理施設 (k)	ごみ堆肥化 (k)	下水道投入 (k)	その他 (k)	小計 (k)	し尿 (k)	浄化槽汚泥 (k)
宮崎・東諸県	宮崎市	39,198	8,970	1,841	7,129	0	30,228	6,670	494	23,064	0	0	0	0
	国富町	10,984	3,146	0	0	3,146	7,838	0	0	7,838	0	0	0	
	綾町	4,389	1,469	1,469	0	0	2,920	2,920	0	0	0	0	0	
	小計	54,571	13,585	3,310	7,129	3,146	40,986	9,590	494	23,064	7,838	0	0	
日南・串間	日南市	29,868	6,433	6,433	0	0	23,435	23,435	0	0	0	0	0	
	串間市	11,338	2,335	2,335	0	0	9,003	9,003	0	0	0	0	0	
	小計	41,206	8,768	8,768	0	0	32,438	32,438	0	0	0	0	0	
北諸城	都城市	67,586	9,700	9,700	0	0	57,886	57,886	0	0	0	0	0	
	三股町	13,047	1,527	1,527	0	0	11,520	11,520	0	0	0	0	0	
	小計	80,633	11,227	11,227	0	0	69,406	69,406	0	0	0	0	0	
西諸県	小林市	21,931	3,692	3,692	0	0	18,239	18,239	0	0	0	0	0	
	えびの市	18,152	5,026	5,026	0	0	13,126	13,126	0	0	0	0	0	
	高原町	5,849	819	819	0	0	5,030	5,030	0	0	0	0	0	
	小計	45,932	9,537	9,537	0	0	36,395	36,395	0	0	0	0	0	
西都・児湯	西都市	12,750	4,258	4,258	0	0	8,492	8,492	0	0	0	0	0	
	高鍋町	12,905	2,382	2,382	0	0	10,523	10,523	0	0	0	0	0	
	新富町	15,541	2,314	2,314	0	0	13,227	13,227	0	0	0	0	0	
	西米良村	782	146	146	0	0	636	636	0	0	0	0	0	
	木城町	1,715	492	492	0	0	1,223	1,223	0	0	0	0	0	
	川南町	9,867	1,898	1,898	0	0	7,969	7,969	0	0	0	0	0	
	都農町	7,657	1,470	1,470	0	0	6,187	6,187	0	0	0	0	0	
	小計	61,217	12,960	12,960	0	0	48,257	48,257	0	0	0	0	0	
日向・入郷	日向市	20,483	2,720	0	2,720	0	17,763	10,663	0	7,100	0	0	0	
	門川町	7,503	398	398	0	0	7,105	7,105	0	0	0	0	0	
	諸塚村	169	54	54	0	0	115	115	0	0	0	0	0	
	椎葉村	1,240	253	253	0	0	987	987	0	0	0	0	0	
	美郷町	2,471	266	266	0	0	2,205	2,205	0	0	0	0	0	
	小計	31,866	3,691	971	2,720	0	28,175	21,075	0	7,100	0	0	0	
延岡・西臼杵	延岡市	28,814	2,382	2,382	0	0	26,432	26,432	0	0	0	0	0	
	高千穂町	5,977	1,587	1,587	0	0	4,390	4,390	0	0	0	0	0	
	日之影町	3,805	1,148	1,148	0	0	2,657	2,657	0	0	0	0	0	
	五ヶ瀬町	2,393	464	464	0	0	1,929	1,929	0	0	0	0	0	
	小計	40,989	5,581	5,581	0	0	35,408	35,408	0	0	0	0	0	
合計	356,414	65,349	52,354	9,849	3,146	291,065	252,569	494	30,164	7,838	0	0		

3 ごみ処理体制

(1) 廃棄物処理事業経費

① 歳入

ア 市町村（ごみ処理）

地区	市町村	ごみ処理							一般財源 (千円)
		合計 (千円)	特定財源					その他 (千円)	
			(千円)	国庫支出金 (千円)	県支出金 (千円)	地方債 (千円)	使用料及び 手数料 (千円)		
宮崎・東諸県	宮崎市	5,729,894	1,354,627	2,216	0	0	734,432	617,979	4,375,267
	国富町	252,598	34,866	0	0	0	18,990	15,876	217,732
	綾町	97,261	7,680	0	0	0	0	7,680	89,581
	小計	6,079,753	1,397,173	2,216	0	0	753,422	641,535	4,682,580
日南・串間	日南市	896,214	251,087	0	0	6,600	102,565	141,922	645,127
	串間市	311,520	20,028	0	0	0	19,325	703	291,492
	小計	1,207,734	271,115	0	0	6,600	121,890	142,625	936,619
北都諸城	都城市	2,034,214	1,158,001	86,495	0	42,400	122,627	906,479	876,213
	三股町	201,656	30,342	0	0	0	178	30,164	171,314
	小計	2,235,870	1,188,343	86,495	0	42,400	122,805	936,643	1,047,527
西諸県	小林市	316,176	20,530	0	0	11,600	1,821	7,109	295,646
	えびの市	386,378	81,779	0	0	0	18,708	63,071	304,599
	高原町	108,636	0	0	0	0	0	0	108,636
	小計	811,190	102,309	0	0	11,600	20,529	70,180	708,881
西都・児湯	西都市	358,401	52,520	0	0	0	52,480	40	305,881
	高鍋町	242,011	37,726	0	0	0	37,502	224	204,285
	新富町	201,388	32,155	0	0	0	32,155	0	169,233
	西米良村	22,787	1,925	0	0	0	1,925	0	20,862
	木城町	87,907	8,207	0	0	0	8,196	11	79,700
	川南町	171,126	20,399	0	0	0	20,399	0	150,727
	都農町	146,647	15,550	0	0	0	15,550	0	131,097
	小計	1,230,267	168,482	0	0	0	168,207	275	1,061,785
日向・入郷	日向市	935,339	86,770	0	0	0	1	86,769	848,569
	門川町	209,088	6,091	0	0	0	1,372	4,719	202,997
	諸塚村	42,762	0	0	0	0	0	0	42,762
	椎葉村	56,002	4,699	0	0	0	0	4,699	51,303
	美郷町	115,498	0	0	0	0	0	0	115,498
	小計	1,358,689	97,560	0	0	0	1,373	96,187	1,261,129
延岡・西臼杵	延岡市	1,912,298	461,622	0	0	102,300	222,984	136,338	1,450,676
	高千穂町	131,400	0	0	0	0	0	0	131,400
	日之影町	44,391	0	0	0	0	0	0	44,391
	五ヶ瀬町	40,328	0	0	0	0	0	0	40,328
	小計	2,128,417	461,622	0	0	102,300	222,984	136,338	1,666,795
合計	15,051,920	3,686,604	88,711	0	162,900	1,411,210	2,023,783	11,365,316	

イ 市町村（し尿処理）

地区	市町村	し尿処理							
		合計	特定財源					一般財源	
			国庫支出金	県支出金	地方債	使用料及び手数料	その他		
(千円)	(千円)	(千円)	(千円)	(千円)	(千円)	(千円)	(千円)	(千円)	
宮崎・東諸県	宮崎市	732,429	119,869	0	0	0	119,869	0	612,560
	国富町	4,779	563	0	0	0	563	0	4,216
	綾町	8,223	0	0	0	0	0	0	8,223
	小計	745,431	120,432	0	0	0	120,432	0	624,999
日南・串間	日南市	91,334	0	0	0	0	0	0	91,334
	串間市	106,292	6,540	4,790	1,456	0	0	294	99,752
	小計	197,626	6,540	4,790	1,456	0	0	294	191,086
北都諸城	都城市	296,202	73,199	25,624	0	47,400	0	175	223,003
	三股町	123,272	59,047	0	0	0	59,047	0	64,225
	小計	419,474	132,246	25,624	0	47,400	59,047	175	287,228
西諸県	小林市	623,055	495,022	137,070	0	325,300	0	32,652	128,033
	えびの市	90,558	0	0	0	0	0	0	90,558
	高原町	32,652	0	0	0	0	0	0	32,652
	小計	746,265	495,022	137,070	0	325,300	0	32,652	251,243
西都・児湯	西都市	120,990	30,062	0	0	0	30,062	0	90,928
	高鍋町	119,209	21,364	0	0	0	21,364	0	97,845
	新富町	142,988	30,436	28,820	0	0	1,616	0	112,552
	西米良村	3,889	129	0	0	0	129	0	3,760
	木城町	22,515	0	0	0	0	0	0	22,515
	川南町	54,619	0	0	0	0	0	0	54,619
	都農町	48,624	0	0	0	0	0	0	48,624
	小計	512,834	81,991	28,820	0	0	53,171	0	430,843
日向・入郷	日向市	66,785	1,293	0	0	0	1,252	41	65,492
	門川町	75,294	0	0	0	0	0	0	75,294
	諸塚村	18,319	0	0	0	0	0	0	18,319
	椎葉村	28,355	0	0	0	0	0	0	28,355
	美郷町	42,298	0	0	0	0	0	0	42,298
	小計	231,051	1,293	0	0	0	1,252	41	229,758
延岡・西臼杵	延岡市	127,844	21,243	0	0	0	21,061	182	106,601
	高千穂町	41,374	0	0	0	0	0	0	41,374
	日之影町	21,250	0	0	0	0	0	0	21,250
	五ヶ瀬町	20,774	0	0	0	0	0	0	20,774
	小計	211,242	21,243	0	0	0	21,061	182	189,999
合計	3,063,923	858,767	196,304	1,456	372,700	254,963	33,344	2,205,156	

ウ 市町村（ごみ処理＋し尿処理）

地区	市町村	ごみ処理＋し尿処理							
		合計	特定財源					一般財源	
			国庫支出金	県支出金	地方債	使用料及び手数料	その他		
(千円)	(千円)	(千円)	(千円)	(千円)	(千円)	(千円)	(千円)	(千円)	
宮崎・東諸県	宮崎市	6,462,323	1,474,496	2,216	0	0	854,301	617,979	4,987,827
	国富町	257,377	35,429	0	0	0	19,553	15,876	221,948
	綾町	105,484	7,680	0	0	0	0	7,680	97,804
	小計	6,825,184	1,517,605	2,216	0	0	873,854	641,535	5,307,579
日南・串間	日南市	987,548	251,087	0	0	6,600	102,565	141,922	736,461
	串間市	417,812	26,568	4,790	1,456	0	19,325	997	391,244
	小計	1,405,360	277,655	4,790	1,456	6,600	121,890	142,919	1,127,705
北都諸城	都城市	2,330,416	1,231,200	112,119	0	89,800	122,627	906,654	1,099,216
	三股町	324,928	89,389	0	0	0	59,225	30,164	235,539
	小計	2,655,344	1,320,589	112,119	0	89,800	181,852	936,818	1,334,755
西諸県	小林市	939,231	515,552	137,070	0	336,900	1,821	39,761	423,679
	えびの市	476,936	81,779	0	0	0	18,708	63,071	395,157
	高原町	141,288	0	0	0	0	0	0	141,288
	小計	1,557,455	597,331	137,070	0	336,900	20,529	102,832	960,124
西都・児湯	西都市	479,391	82,582	0	0	0	82,542	40	396,809
	高鍋町	361,220	59,090	0	0	0	58,866	224	302,130
	新富町	344,376	62,591	28,820	0	0	33,771	0	281,785
	西米良村	26,676	2,054	0	0	0	2,054	0	24,622
	木城町	110,422	8,207	0	0	0	8,196	11	102,215
	川南町	225,745	20,399	0	0	0	20,399	0	205,346
	都農町	195,271	15,550	0	0	0	15,550	0	179,721
	小計	1,743,101	250,473	28,820	0	0	221,378	275	1,492,628
日向・入郷	日向市	1,002,124	88,063	0	0	0	1,253	86,810	914,061
	門川町	284,382	6,091	0	0	0	1,372	4,719	278,291
	諸塚村	61,081	0	0	0	0	0	0	61,081
	椎葉村	84,357	4,699	0	0	0	0	4,699	79,658
	美郷町	157,796	0	0	0	0	0	0	157,796
	小計	1,589,740	98,853	0	0	0	2,625	96,228	1,490,887
延岡・西臼杵	延岡市	2,040,142	482,865	0	0	102,300	244,045	136,520	1,557,277
	高千穂町	172,774	0	0	0	0	0	0	172,774
	日之影町	65,641	0	0	0	0	0	0	65,641
	五ヶ瀬町	61,102	0	0	0	0	0	0	61,102
	小計	2,339,659	482,865	0	0	102,300	244,045	136,520	1,856,794
合計	18,115,843	4,545,371	285,015	1,456	535,600	1,666,173	2,057,127	13,570,472	

エ 一部事務組合等（ごみ処理）

一部事務組合等	ごみ処理(特定財源(市町村分担金を除く)＋一般財源)								
	合計	特定財源(市町村分担金を除く)							一般財源
		国庫支出金	県支出金	地方債	使用料及び手数料	その他	市町村分担金		
(千円)	(千円)	(千円)	(千円)	(千円)	(千円)	(千円)	(千円)	(千円)	
日南串間広域不燃物処理組合	34,937	34,937	0	0	0	0	34,937	(128,239)	0
霧島美化センター事務組合	7,644	2,283	0	0	0	1,539	744	(96,265)	5,361
西都児湯環境整備事務組合	162,176	112,767	0	0	0	38,880	73,887	(756,827)	49,409
高鍋・木城衛生組合	0	0	0	0	0	0	0	(0)	0
川南・都農衛生組合	0	0	0	0	0	0	0	(0)	0
日向東臼杵広域連合	-28,285	0	0	0	0	0	0	(385,401)	-28,285
入郷地区衛生組合	0	0	0	0	0	0	0	(0)	0
西臼杵広域行政事務組合	61,173	61,173	0	0	0	51,866	9,307	(216,119)	0
合計	237,645	211,160	0	0	0	92,285	118,875	(1,582,851)	26,485

オ 一部事務組合等（し尿処理）

一部事務組合等	し尿処理(特定財源(市町村分担金を除く)＋一般財源)								
	合計	特定財源(市町村分担金を除く)							一般財源
		国庫支出金	県支出金	地方債	使用料及び手数料	その他	市町村分担金		
(千円)	(千円)	(千円)	(千円)	(千円)	(千円)	(千円)	(千円)	(千円)	
日南串間広域不燃物処理組合	0	0	0	0	0	0	0	(0)	0
霧島美化センター事務組合	0	0	0	0	0	0	0	(0)	0
西都児湯環境整備事務組合	0	0	0	0	0	0	0	(0)	0
高鍋・木城衛生組合	10,142	2,596	0	0	0	2,547	49	(112,575)	7,546
川南・都農衛生組合	3,154	3,154	0	0	0	3,154	0	(95,198)	0
日向東臼杵広域連合	0	0	0	0	0	0	0	(0)	0
入郷地区衛生組合	3,303	6	0	0	0	0	6	(82,359)	3,297
西臼杵広域行政事務組合	80,349	80,349	0	0	0	80,349	0	(83,398)	0
合計	96,948	86,105	0	0	0	86,050	55	(373,530)	10,843

カ 一部事務組合等（ごみ処理＋し尿処理）

一部事務組合等	ごみ処理＋し尿処理(特定財源(市町村分担金を除く)＋一般財源)								
	合計	特定財源(市町村分担金を除く)							一般財源
		国庫支出金	県支出金	地方債	使用料及び手数料	その他	市町村分担金		
(千円)	(千円)	(千円)	(千円)	(千円)	(千円)	(千円)	(千円)	(千円)	
日南串間広域不燃物処理組合	34,937	34,937	0	0	0	0	34,937	(128,239)	0
霧島美化センター事務組合	7,644	2,283	0	0	0	1,539	744	(96,265)	5,361
西都児湯環境整備事務組合	162,176	112,767	0	0	0	38,880	73,887	(756,827)	49,409
高鍋・木城衛生組合	10,142	2,596	0	0	0	2,547	49	(112,575)	7,546
川南・都農衛生組合	3,154	3,154	0	0	0	3,154	0	(95,198)	0
日向東臼杵広域連合	-28,285	0	0	0	0	0	0	(385,401)	-28,285
入郷地区衛生組合	3,303	6	0	0	0	0	6	(82,359)	3,297
西臼杵広域行政事務組合	141,522	141,522	0	0	0	132,215	9,307	(299,517)	0
合計	334,593	297,265	0	0	0	178,335	118,930	(1,956,381)	37,328

② 歳出
ア 市町村（ごみ処理）

地区	ごみ処理(建設改良費+処理維持管理費+その他)(組合分担金を除く)												処理及び維持管理費(人件費+処理費+車両購入費+委託費+調査研究費)(組合分担金を除く)												その他 (千円)
	工事費				人件費				処理費				委託費				調査 研究費 (千円)	組合 分担金 (千円)							
	小計 (千円)	収集運搬 施設 (千円)	中間処理 施設 (千円)	最終 処分場 (千円)	調査費 (千円)	組合 分担金 (千円)	小計 (千円)	収集 運搬費 (千円)	中間 処理費 (千円)	最終 処分費 (千円)	車両等 購入費 (千円)	小計 (千円)	収集 運搬費 (千円)	中間 処理費 (千円)	最終 処分費 (千円)	その他 (千円)									
宮崎市	5,729,894	411,624	0	411,624	0	(0)	4,881,551	190,099	0	0	0	193	4,254,035	2,313,139	354,690	0	0	436,719							
東京 諸島 諸島	252,598	0	0	0	0	(0)	250,958	4,029	0	4,029	0	0	246,929	135,063	7,475	1,992	0	1,640							
宮崎 県	97,261	0	0	0	0	(0)	97,261	30,616	12,390	4,445	0	54,255	688	50,082	3,485	0	0	0							
小計	6,079,753	411,624	0	411,624	0	(0)	5,229,770	206,518	193,774	4,270	8,474	193	4,555,219	2,498,284	365,650	1,992	0	438,359							
日南市	805,164	0	0	0	0	(0)	752,839	162,448	2,283	160,165	0	6,786	494,721	158,272	0	70,498	2,430	52,325							
串間 市	274,331	0	0	0	0	(0)	260,269	13,984	9,719	738	8,981	352	236,214	98,029	138,185	0	0	14,062							
小計	1,079,495	0	0	0	0	(0)	1,013,108	172,167	3,021	169,146	0	7,138	730,935	296,457	0	70,498	2,430	66,387							
北都 諸島 県	2,034,214	127,969	117,549	0	117,333	216	1,882,564	292,670	192,408	34,678	128,172	29,558	1,370,019	778,381	547,842	37,092	6,704	23,681							
三股町	201,656	0	0	0	0	(0)	201,656	14,116	5,834	0	5,834	0	181,706	107,218	34,020	16,196	24,272	0							
小計	2,235,870	127,969	117,549	0	117,333	216	2,084,220	306,786	198,242	34,678	128,172	35,392	1,551,725	885,599	581,862	53,288	30,976	23,681							
小林市	290,518	0	0	0	0	(0)	290,518	13,543	49,071	21,409	17,973	9,689	227,904	218,985	4,436	4,483	0	(25,658)							
えびの 市	386,378	0	0	0	0	(0)	378,474	54,996	176,986	2,405	150,451	0	146,492	45,945	91,507	8,759	281	7,904							
高原町	38,029	0	0	0	0	(0)	38,029	0	0	0	0	0	38,029	38,029	0	0	0	(70,607)							
小計	714,925	0	0	0	0	(0)	707,021	68,539	226,057	23,814	168,424	33,816	412,425	302,959	95,943	13,242	281	7,904							
西都市	150,756	0	0	0	0	(0)	140,246	11,980	13,527	0	13,527	0	113,804	100,136	0	141	13,527	10,510							
高鍋町	70,849	0	0	0	0	(0)	70,849	6,776	264	264	0	0	63,809	50,748	0	13,061	0	(171,162)							
新富町	57,273	0	0	0	0	(0)	57,273	6,673	0	0	0	0	50,600	50,600	0	0	0	(144,115)							
西都 西米良村	8,645	499	499	0	0	(0)	8,146	4,786	0	0	0	0	3,360	3,360	0	0	0	(14,142)							
木城町	45,887	0	0	0	0	(0)	45,887	3,787	0	0	0	0	42,100	37,118	0	4,982	0	(42,020)							
川南町	63,199	0	0	0	0	(0)	63,199	15,073	0	0	0	0	48,126	48,126	0	0	0	(107,927)							
都農町	76,831	0	0	0	0	(0)	63,076	13,807	0	0	0	0	49,269	49,090	179	0	0	(69,816)							
小計	473,440	499	499	0	0	(0)	448,676	62,882	13,791	264	13,527	0	371,068	339,178	179	141	31,570	24,265							
日向市	707,169	440	440	0	440	(0)	706,729	220,052	34,586	27,969	6,126	0	452,091	273,858	174,314	3,919	0	(173,097)							
門川町	124,916	2,420	2,420	0	0	(0)	122,468	5,009	940	0	940	0	115,837	54,560	61,036	0	241	682							
日向 諸塚村	21,946	0	0	0	0	(0)	21,946	0	0	0	0	0	21,946	21,946	0	0	0	(16,537)							
入 椎葉村	32,880	0	0	0	0	(0)	32,880	197	0	0	0	0	32,683	27,588	5,095	0	0	(18,246)							
美郷町	86,377	0	0	0	0	(0)	86,377	0	0	0	0	0	86,377	71,632	13,269	0	1,476	0							
小計	973,288	2,860	2,860	0	440	(0)	970,400	225,258	35,526	27,969	1,431	6,126	708,934	449,584	253,714	3,919	1,717	682							
延岡市	1,912,298	122,145	122,145	0	20,240	(0)	1,648,835	391,822	208,284	6,549	196,961	4,774	1,048,729	480,810	551,936	15,983	0	(0)							
高千穂町	0	0	0	0	0	(0)	0	0	0	0	0	0	0	0	0	0	0	(131,400)							
日之影町	0	0	0	0	0	(0)	0	0	0	0	0	0	0	0	0	0	0	(44,391)							
五ヶ瀬町	0	0	0	0	0	(0)	0	0	0	0	0	0	0	0	0	0	0	(40,328)							
小計	1,912,298	122,145	122,145	0	20,240	(0)	1,648,835	391,822	208,284	6,549	196,961	4,774	1,048,729	480,810	551,936	15,983	0	(216,119)							
合計	13,469,069	665,097	654,677	2,420	20,240	(0)	12,102,030	1,625,565	1,060,555	290,069	681,931	88,586	34,798	9,379,035	4,511,403	4,278,375	452,223	137,034							

イ 市町村（し尿処理）

地区	し尿処理（建設改良費＋処理維持管理費＋その他）（組合分租金を除く）											処理及び維持管理費（人件費＋処理費＋車両購入費＋委託費＋調査研究費）（組合分租金を除く）													
	建設改良費				工事費				小計			人件費				処理費			委託費				調査研究費		
市町村	小計	収集運搬施設	中間処理施設	最終処分場	その他	調査費	（組合分租金）	小計	人件費	小計	取集運搬費	中間処理費	最終処分費	車両等購入費	委託費	小計	取集運搬費	中間処理費	最終処分費	その他	調査研究費	（組合分租金）	その他		
(千円)	(千円)	(千円)	(千円)	(千円)	(千円)	(千円)	(千円)	(千円)	(千円)	(千円)	(千円)	(千円)	(千円)	(千円)	(千円)	(千円)	(千円)	(千円)	(千円)	(千円)	(千円)	(千円)	(千円)		
宮崎市	732,429	0	0	0	0	0	0	680,168	52,064	216,521	0	216,521	0	0	411,583	268,550	143,033	0	0	0	0	0	52,261		
東京都 国府町	4,779	0	0	0	0	0	0	0	0	0	0	0	0	0	0	0	0	0	0	0	0	0	4,779		
諸島 諸島・綾町	8,223	0	0	0	0	0	0	8,223	2,806	4,006	0	4,006	0	0	1,411	0	1,411	0	0	0	0	0	0		
小計	745,431	0	0	0	0	0	0	688,391	54,870	220,527	0	220,527	0	0	412,994	268,550	144,444	0	0	0	0	0	57,040		
日南市	91,334	0	0	0	0	0	0	85,998	8,239	45,753	0	45,753	0	0	30,884	0	26,290	0	4,594	1,122	0	5,336			
串間市	106,292	0	0	0	0	0	0	90,423	8,098	49,362	0	49,362	0	0	32,963	0	32,963	0	0	0	0	15,869			
小計	197,626	0	0	0	0	0	0	176,421	16,337	95,115	0	95,115	0	0	63,847	0	59,253	0	4,594	1,122	0	21,205			
北城市	296,202	76,372	76,372	0	0	0	0	219,008	8,358	34,765	0	34,765	0	0	175,885	0	175,811	0	74	0	0	822			
諸城三股町	123,272	0	0	0	0	0	0	123,272	50,681	65,290	0	65,290	0	0	7,301	0	7,301	0	0	0	0	0			
小計	419,474	76,372	76,372	0	0	0	0	342,280	59,039	100,055	0	100,055	0	0	183,186	0	183,112	0	74	0	0	822			
小林市	623,055	490,677	490,677	0	490,677	0	0	132,378	8,517	0	0	0	0	0	123,861	0	123,861	0	0	0	0	0	0		
えびの市	90,558	0	0	0	0	0	0	90,377	8,121	57,785	0	57,785	0	0	24,471	0	24,471	0	0	0	0	181			
高円町	32,652	0	0	0	0	0	0	32,652	0	0	0	0	0	0	32,652	0	32,652	0	0	0	0	0			
小計	746,265	490,677	490,677	0	490,677	0	0	255,407	16,638	57,785	0	57,785	0	0	180,984	0	24,471	156,513	0	0	0	181			
西都市	120,990	0	0	0	0	0	0	120,990	7,245	40,609	0	40,609	0	0	72,096	30,062	42,034	0	0	1,040	0	0			
高橋町	29,149	0	0	0	0	0	0	29,149	1,753	0	0	0	0	27,396	27,396	0	0	0	0	0	0	0			
新富町	142,988	28,820	28,820	0	28,820	0	0	114,168	6,833	37,508	0	37,508	0	0	69,827	0	69,827	0	0	0	0	0			
西米良村	3,889	0	0	0	0	0	0	3,889	0	0	0	0	0	3,889	2,750	816	0	323	0	0	0				
児湯	0	0	0	0	0	0	0	0	0	0	0	0	0	0	0	0	0	0	0	0	0	0			
木城町	0	0	0	0	0	0	0	0	0	0	0	0	0	0	0	0	0	0	0	0	0	0			
川南町	0	0	0	0	0	0	0	0	0	0	0	0	0	0	0	0	0	0	0	0	0	0			
都農町	8,045	0	0	0	0	0	0	8,045	8,045	0	0	0	0	0	0	0	0	0	0	0	0	0			
小計	305,061	28,820	28,820	0	28,820	0	0	276,241	23,876	78,117	0	78,117	0	0	173,208	60,208	42,850	69,827	323	1,040	0	0			
日向市	66,785	0	0	0	0	0	0	66,785	17,292	22,651	0	22,651	0	0	26,842	0	26,842	0	0	0	0	0			
門川町	75,294	9,394	9,394	0	9,394	0	0	65,900	0	21,416	0	21,416	0	0	43,951	0	42,185	1,529	237	533	0	0			
日向 諸塚村	0	0	0	0	0	0	0	0	0	0	0	0	0	0	0	0	0	0	0	0	0	0			
椎葉村	6,613	0	0	0	0	0	0	6,613	0	0	0	0	0	6,613	6,613	0	0	0	0	0	0	0			
美郷町	0	0	0	0	0	0	0	0	0	0	0	0	0	0	0	0	0	0	0	0	0	0			
小計	148,692	9,394	9,394	0	9,394	0	0	139,298	17,292	44,067	0	44,067	0	0	77,406	6,613	69,027	1,529	237	533	0	0			
延岡市	127,844	0	0	0	0	0	0	127,844	1,866	53,659	204	53,455	0	0	72,319	72,319	0	0	0	0	0	0			
高千穂町	0	0	0	0	0	0	0	0	0	0	0	0	0	0	0	0	0	0	0	0	0	0			
日之影町	0	0	0	0	0	0	0	0	0	0	0	0	0	0	0	0	0	0	0	0	0	0			
西白河	0	0	0	0	0	0	0	0	0	0	0	0	0	0	0	0	0	0	0	0	0	0			
五ヶ瀬町	0	0	0	0	0	0	0	0	0	0	0	0	0	0	0	0	0	0	0	0	0	0			
小計	127,844	0	0	0	0	0	0	127,844	1,866	53,659	204	53,455	0	0	72,319	72,319	0	0	0	0	0	0			
合計	2,690,393	605,263	605,263	0	605,263	0	0	2,005,882	189,918	649,325	204	611,613	37,508	0	1,163,944	407,690	523,157	227,869	5,228	2,695	0	79,248			

工 一部事務組合等（ごみ処理）

一部事務組合等	ごみ処理																				
	合計	建設改良費				工事業				処理及び維持管理費				委託費		調査研究費	その他				
		小計	収集運搬施設	中間処理施設	最終処分場	その他	調査費	小計	人件費	処理費	収集運搬費	中間処理費	最終処分費	車両等購入費	小計			収集運搬費	中間処理費	最終処分費	
																					（千円）
日南串間広域不燃物処理組合	163,176	0	0	0	0	0	163,176	58,900	48,402	0	36,632	11,770	0	55,874	0	47,994	7,880	0	0	0	
霧島美化センター事務組合	103,909	0	0	0	0	0	81,931	27,317	10,093	0	767	9,326	0	44,521	2,340	33,949	8,232	0	0	21,978	
西都児湯環境整備事務組合	919,003	0	0	0	0	0	867,687	44,431	249,393	50,856	79,489	119,048	23,444	550,419	31,065	517,446	1,621	287	0	51,316	
高鍋・木城衛生組合	0	0	0	0	0	0	0	0	0	0	0	0	0	0	0	0	0	0	0	0	0
川南・都農衛生組合	0	0	0	0	0	0	0	0	0	0	0	0	0	0	0	0	0	0	0	0	0
日向東臼杵広域連合	357,116	64,966	64,966	0	0	0	291,150	33,552	62,958	0	62,958	0	0	194,640	0	150,043	44,597	0	0	1,000	
入郷地区衛生組合	0	0	0	0	0	0	0	0	0	0	0	0	0	0	0	0	0	0	0	0	0
西臼杵広域行政事務組合	277,292	0	0	0	0	0	277,292	45,687	18,258	6,016	12,225	17	0	213,347	115,320	81,192	16,118	717	0	0	
合計	1,820,496	64,966	64,966	0	0	0	1,681,236	209,887	389,104	56,872	192,071	140,161	23,444	1,058,801	148,725	830,624	78,448	1,004	0	74,294	

才 一部事務組合等（し尿処理）

一部事務組合等	し尿処理																			
	合計	建設改良費				工事業				処理及び維持管理費				委託費		調査研究費	その他			
		小計	収集運搬施設	中間処理施設	最終処分場	その他	調査費	小計	人件費	処理費	収集運搬費	中間処理費	最終処分費	車両等購入費	小計			収集運搬費	中間処理費	最終処分費
日南串間広域不燃物処理組合	0	0	0	0	0	0	0	0	0	0	0	0	0	0	0	0	0	0	0	0
霧島美化センター事務組合	0	0	0	0	0	0	0	0	0	0	0	0	0	0	0	0	0	0	0	0
西都児湯環境整備事務組合	0	0	0	0	0	0	0	0	0	0	0	0	0	0	0	0	0	0	0	0
高鍋・木城衛生組合	122,717	0	0	0	0	0	89,266	14,310	52,750	0	52,750	0	0	22,206	1,365	16,236	2,746	1,859	0	33,451
川南・都農衛生組合	98,352	0	0	0	0	0	86,672	4,654	45,276	0	45,276	0	0	36,427	0	36,427	0	0	0	11,680
日向東臼杵広域連合	0	0	0	0	0	0	0	0	0	0	0	0	0	0	0	0	0	0	0	0
入郷地区衛生組合	85,662	0	0	0	0	0	85,662	21,596	63,755	0	63,755	0	0	311	0	0	0	311	0	0
西臼杵広域行政事務組合	163,747	0	0	0	0	0	163,747	40,779	35,550	177	35,373	0	0	87,418	80,349	4,840	235	1,994	0	0
合計	470,478	0	0	0	0	0	425,347	81,339	197,331	177	197,154	0	0	146,362	81,714	57,503	2,981	4,164	315	45,131

力 一部事務組合等（ごみ処理+し尿処理）

一部事務組合等	ごみ処理+し尿処理																			
	合計	建設改良費				工事業				処理及び維持管理費				委託費		調査研究費	その他			
		小計	収集運搬施設	中間処理施設	最終処分場	その他	調査費	小計	人件費	処理費	収集運搬費	中間処理費	最終処分費	車両等購入費	小計			収集運搬費	中間処理費	最終処分費
日南串間広域不燃物処理組合	163,176	0	0	0	0	0	163,176	58,900	48,402	0	36,632	11,770	0	55,874	0	47,994	7,880	0	0	0
霧島美化センター事務組合	103,909	0	0	0	0	0	81,931	27,317	10,093	0	767	9,326	0	44,521	2,340	33,949	8,232	0	0	21,978
西都児湯環境整備事務組合	919,003	0	0	0	0	0	867,687	44,431	249,393	50,856	79,489	119,048	23,444	550,419	31,065	517,446	1,621	287	0	51,316
高鍋・木城衛生組合	122,717	0	0	0	0	0	89,266	14,310	52,750	0	52,750	0	0	22,206	1,365	16,236	2,746	1,859	0	33,451
川南・都農衛生組合	98,352	0	0	0	0	0	86,672	4,654	45,276	0	45,276	0	0	36,427	0	36,427	0	0	0	11,680
日向東臼杵広域連合	357,116	64,966	64,966	0	0	0	291,150	33,552	62,958	0	62,958	0	0	194,640	0	150,043	44,597	0	0	1,000
入郷地区衛生組合	85,662	0	0	0	0	0	85,662	21,596	63,755	0	63,755	0	0	311	0	0	0	311	0	0
西臼杵広域行政事務組合	441,039	0	0	0	0	0	441,039	86,466	53,808	6,193	47,598	17	0	300,765	195,669	86,032	16,353	2,711	0	0
合計	2,290,974	64,966	64,966	0	0	0	2,106,583	291,226	586,435	57,049	389,225	140,161	23,444	1,205,163	230,439	888,127	81,429	5,168	315	119,425

(2) 一部事務組合等

一部事務組合等	ごみ処理								し尿処理								
	構成市町村	収集運搬	中間処理	資源化	最終処分	残さ処分	施設建設	業の許可	その他	構成市町村	収集運搬	中間処理	残さ処理	農地還元	施設建設	業の許可	その他
日南串間広域不燃物処理組合	日南市 串間市		○	○	○	○				—							
霧島美化センター事務組合	小林市 高原町	○	○		○					—							
西都児湯環境整備事務組合	西都市 高鍋町 新富町 西米良村 木城町 川南町 都農町	○	○	○	○	○	○		○	—							
高鍋・木城衛生組合	—									高鍋町 木城町	○	○					
川南・都農衛生組合	—									川南町 都農町		○	○	○			
日向東臼杵広域連合	日向市 門川町 諸塚村 椎葉村 美郷町		○	○		○	○			—							
入郷地区衛生組合	—									諸塚村 椎葉村 美郷町		○				○	
西臼杵広域行政事務組合	高千穂町 日之影町 五ヶ瀬町	○	○	○	○	○	○	○		高千穂町 日之影町 五ヶ瀬町	○	○	○	○	○	○	

(3) 従事職員数

① 市町村

地区	市町村	ごみ														小計	合計			
		一般職		技能職						し尿		一般職						小計		
		事務系	技術系	収集運搬	中間処理	最終処分	その他	事務系	技術系	収集運搬	中間処理	最終処分	その他							
宮崎・東諸県	宮崎市	45	9	16	0	0	15	85	9	1	0	0	0	0	10	95				
	国富町	1	0	0	0	0	0	1	1	0	0	0	0	0	1	2				
	綾町	1	0	6	0	0	0	7	1	0	0	0	0	0	1	8				
	小計	47	9	22	0	0	15	93	11	1	0	0	0	0	12	105				
日南・串間	日南市	9	3	0	1	0	0	13	0	1	0	0	0	0	1	14				
	串間市	2	0	0	0	0	0	2	1	0	0	0	0	0	1	3				
	小計	11	3	0	1	0	0	15	1	1	0	0	0	0	2	17				
北都諸城	都城市	12	7	25	0	0	0	44	0	1	0	0	0	0	1	45				
	三股町	1	0	0	4	2	0	7	2	5	0	2	0	0	9	16				
	小計	13	7	25	4	2	0	51	2	6	0	2	0	0	10	61				
西諸県	小林市	2	0	0	0	0	0	2	1	0	0	0	0	0	1	3				
	えびの市	4	1	6	0	1	0	12	0	1	0	0	0	0	1	13				
	高原町	1	0	0	0	0	0	1	1	0	0	0	0	0	1	2				
	小計	7	1	6	0	1	0	15	2	1	0	0	0	0	3	18				
西都・児湯	西都市	2	0	0	0	0	0	2	1	0	0	0	0	0	1	3				
	高鍋町	3	0	0	0	0	0	3	0	0	0	0	0	0	0	3				
	新富町	1	0	0	0	0	0	1	1	0	0	0	0	0	1	2				
	西米良村	1	0	2	0	0	0	3	0	0	0	0	0	0	0	3				
	木城町	1	0	0	0	0	0	1	0	0	0	0	0	0	0	1				
	川南町	3	0	0	0	0	0	3	0	0	0	0	0	0	0	3				
	都農町	2	0	0	0	0	0	2	1	0	0	0	0	0	1	3				
	小計	13	0	2	0	0	0	15	3	0	0	0	0	0	3	18				
日向・入郷	日向市	7	1	12	0	2	7	29	1	0	0	2	0	0	3	32				
	門川町	2	0	0	0	0	0	2	2	0	0	0	0	0	2	4				
	諸塚村	1	0	0	0	0	0	1	0	0	0	0	0	0	0	1				
	椎葉村	1	0	0	0	0	0	1	0	0	0	0	0	0	0	1				
	美郷町	3	0	0	0	0	0	3	3	0	0	0	0	0	3	6				
	小計	14	1	12	0	2	7	36	6	0	0	2	0	0	8	44				
	延岡・西臼杵	延岡市	27	11	3	7	1	0	49	1	0	0	0	0	0	1	50			
高千穂町		1	0	0	0	0	0	1	0	0	0	0	0	0	0	1				
日之影町		1	0	0	0	0	0	1	0	0	0	0	0	0	0	1				
五ヶ瀬町		1	0	0	0	0	0	1	0	0	0	0	0	0	0	1				
小計		30	11	3	7	1	0	52	1	0	0	0	0	0	1	53				
合計		135	32	70	12	6	22	277	26	9	0	4	0	0	39	316				

② 一部事務組合等

一部事務組合等	ごみ														小計	合計							
	一般職		技能職					し尿															
	事務系	技術系	収集運搬	中間処理	最終処分	その他	一般職		技能職					小計									
							事務系	技術系	収集運搬	中間処理	最終処分	その他											
日南串間広域不燃物処理組合	4	1	0	1	1	0	7	0	0	0	0	0	0	0	0	7							
霧島美化センター事務組合	2	1	0	1	0	0	4	0	0	0	0	0	0	0	0	4							
西都児湯環境整備事務組合	8	1	0	0	0	0	9	0	0	0	0	0	0	0	0	9							
高鍋・木城衛生組合	0	0	0	0	0	0	0	2	0	0	1	0	1	4	4								
川南・都農衛生組合	0	0	0	0	0	0	0	1	0	0	0	0	0	1	1								
日向東臼杵広域連合	1	0	0	4	0	0	5	0	0	0	0	0	0	0	5								
入郷地区衛生組合	0	0	0	0	0	0	0	1	3	0	0	0	0	4	4								
西臼杵広域行政事務組合	2	4	0	0	0	0	6	2	3	0	0	0	0	5	11								
合計	17	7	0	6	1	0	31	6	6	0	1	0	1	14	45								

(4) 委託・許可件数

① 市町村

地区	市町村	ごみ								し尿							
		委託件数				許可件数				委託件数				許可件数			
		合計	収集運搬	中間処理	最終処分	合計	収集運搬	中間処理	最終処分	合計	収集運搬	中間処理	最終処分	合計	収集運搬	中間処理	最終処分
東宮諸 諸 岐 県・ 綾町	宮崎市	15	10	4	1	51	45	6	0	2	2	0	0	7	5	2	0
	国富町	3	1	1	1	2	1	1	0	0	0	0	0	1	1	0	0
	綾町	0	0	0	0	0	0	0	0	0	0	0	0	0	0	0	0
	小計	18	11	5	2	53	46	7	0	2	2	0	0	8	6	2	0
日南 串間 ・ 小計	日南市	7	7	0	0	17	16	1	0	0	0	0	0	2	2	0	0
	串間市	2	2	0	0	11	8	3	0	0	0	0	0	3	3	0	0
	小計	9	9	0	0	28	24	4	0	0	0	0	0	5	5	0	0
北都諸 諸 城 県・ 小計	都城市	12	8	2	2	36	36	0	0	0	0	0	0	1	1	0	0
	三股町	2	2	0	0	8	7	1	0	0	0	0	0	1	1	0	0
	小計	14	10	2	2	44	43	1	0	0	0	0	0	2	2	0	0
西諸 諸 岐 県 小計	小林市	7	1	6	0	26	18	7	1	1	0	1	0	1	1	0	0
	えびの市	7	5	1	1	10	10	0	0	1	0	1	0	1	1	0	0
	高原町	1	1	0	0	7	7	0	0	0	0	0	0	1	1	0	0
	小計	15	7	7	1	43	35	7	1	2	0	2	0	3	3	0	0
西都 都 ・ 児 湯 小計	西都市	1	1	0	0	15	10	5	0	2	1	1	0	1	1	0	0
	高鍋町	2	2	0	0	22	19	3	0	1	1	0	0	1	1	0	0
	新富町	1	1	0	0	13	13	0	0	0	0	0	0	1	1	0	0
	西米良村	4	1	2	1	0	0	0	0	0	0	0	0	1	1	0	0
	木城町	1	1	0	0	2	2	0	0	0	0	0	0	1	1	0	0
	川南町	1	1	0	0	10	7	3	0	0	0	0	0	1	1	0	0
	都農町	1	1	0	0	6	6	0	0	0	0	0	0	1	1	0	0
	小計	11	8	2	1	68	57	11	0	3	2	1	0	7	7	0	0
日向 入 郷 小計	日向市	14	5	9	0	23	20	3	0	1	0	1	0	2	2	0	0
	門川町	2	1	1	0	8	6	2	0	1	0	1	0	2	2	0	0
	諸塚村	7	4	3	0	0	0	0	0	0	0	0	0	0	0	0	0
	椎葉村	2	1	1	0	2	1	1	0	1	1	0	0	2	2	0	0
	美郷町	4	3	1	0	2	2	0	0	0	0	0	0	2	2	0	0
	小計	29	14	15	0	35	29	6	0	3	1	2	0	8	8	0	0
延岡 西 白 杵 小計	延岡市	8	7	1	0	51	45	6	0	2	2	0	0	3	3	0	0
	高千穂町	0	0	0	0	0	0	0	0	0	0	0	0	0	0	0	0
	日之影町	0	0	0	0	0	0	0	0	0	0	0	0	0	0	0	0
	五ヶ瀬町	0	0	0	0	0	0	0	0	0	0	0	0	0	0	0	0
	小計	8	7	1	0	51	45	6	0	2	2	0	0	3	3	0	0
合計	104	66	32	6	322	279	42	1	12	7	5	0	36	34	2	0	

② 一部事務組合等

一部事務組合等	ごみ								し尿							
	委託件数				許可件数				委託件数				許可件数			
	合計	収集運搬	中間処理	最終処分	合計	収集運搬	中間処理	最終処分	合計	収集運搬	中間処理	最終処分	合計	収集運搬	中間処理	最終処分
日南串間広域不燃物処理組合	0	0	0	0	0	0	0	0	0	0	0	0	0	0	0	0
霧島美化センター事務組合	8	1	6	1	0	0	0	0	0	0	0	0	0	0	0	0
西都児湯環境整備事務組合	4	0	3	1	0	0	0	0	0	0	0	0	0	0	0	0
高鍋・木城衛生組合	0	0	0	0	0	0	0	0	3	1	1	1	0	0	0	0
川南・都農衛生組合	0	0	0	0	0	0	0	0	0	0	0	0	0	0	0	0
日向東臼杵広域連合	0	0	0	0	0	0	0	0	0	0	0	0	0	0	0	0
入郷地区衛生組合	0	0	0	0	0	0	0	0	0	0	0	0	0	0	0	0
西臼杵広域行政事務組合	4	2	1	1	5	4	1	0	0	0	0	0	0	0	0	0
合計	16	3	10	3	5	4	1	0	3	1	1	1	0	0	0	0

(5) ごみ収集運搬機材

① 市町村

地区	し尿																																	
	ごみ										直営				委託			許可																
	直営		委託		許可		直営		委託		許可		直営		委託		許可																	
	収集車	運搬車 (中間処理部 門)	収集車	運搬車 (収集運搬部 門)	収集車	運搬車 (中間処理部 門)	収集車	運搬車 (収集運搬部 門)	収集車	運搬車 (中間処理部 門)	収集車	運搬車 (収集運搬部 門)	収集車	運搬車	収集車	運搬車	収集車	運搬車																
宮崎市	6	12	6	7	0	0	0	92	270	38	72	0	0	148	370	192	482	0	0	0	0	11	32	0	0	2	23	26	89	0	0	3	30	
東宮崎諸島・綾町	0	0	0	0	0	0	0	7	18	3	9	1	3	6	15	5	4	0	0	0	0	3	11	0	0	0	0	6	21	0	0	0	0	
小計	9	23	6	7	0	0	99	288	41	81	1	3	160	406	197	486	0	0	3	11	0	0	17	56	0	0	4	44	39	131	0	0	3	30
日南市	0	0	0	0	0	0	0	16	41	5	21	1	4	84	137	0	0	0	0	0	0	0	0	0	0	0	0	0	17	57	8	27	0	0
串間市	12	31	1	4	1	2	0	0	0	0	0	0	0	28	53	0	0	0	0	0	0	0	0	0	0	0	0	20	65	0	0	0	0	
小計	12	31	1	4	1	2	16	41	5	21	1	4	112	190	0	0	0	0	0	0	0	0	0	0	0	0	37	122	8	27	0	0		
都城市	13	30	0	0	1	10	51	168	0	0	0	0	0	330	1,449	0	0	0	0	0	0	0	0	0	0	0	15	34	0	0	0	0		
北諸城・三股町	0	0	0	0	0	0	0	21	92	0	0	1	12	112	383	0	0	0	0	0	0	0	0	0	0	0	61	234	7	37	0	0		
小計	13	30	0	0	1	10	72	260	0	0	1	12	442	1,832	0	0	0	0	0	0	0	0	0	0	0	76	268	7	37	0	0			
小林市	11	32	9	15	5	12	0	0	2	1	0	0	0	23	58	112	539	0	0	0	0	0	0	0	0	0	29	119	0	0	0	0		
えびの市	5	8	1	1	3	15	29	0	0	0	0	0	0	2	5	0	0	0	0	0	0	0	0	0	0	17	68	0	0	0	0			
西諸島・高野町	0	0	0	0	0	0	0	13	38	0	0	0	0	76	378	0	0	0	0	0	0	0	0	0	0	0	0	0	0	0	0	0		
小計	16	40	10	16	6	15	28	67	2	1	0	0	0	101	441	112	539	0	0	0	0	0	0	0	0	46	187	0	0	0	0			
西都市	0	0	2	2	0	0	0	14	33	0	0	0	0	78	257	0	0	4	26	0	0	0	0	0	0	10	32	0	0	0	0			
高鍋町	3	3	0	0	0	0	8	23	0	0	0	0	0	26	61	0	0	0	0	0	0	0	0	0	6	19	0	0	0	0	0	0		
新富町	0	0	0	0	0	0	9	15	3	6	0	0	0	9	19	34	152	3	6	0	0	0	0	0	0	0	0	6	21	0	0	0	0	
西米良村	1	2	0	0	0	0	1	5	0	0	0	0	0	0	0	0	0	0	0	0	0	0	0	0	0	0	2	7	0	0	0	0		
木城町	0	0	0	0	0	0	6	13	0	0	0	0	0	2	7	0	0	0	0	0	0	0	0	0	0	0	2	6	0	0	0	0		
川南町	0	0	0	0	0	0	5	17	0	0	0	0	0	25	108	0	0	0	0	0	0	0	0	0	0	6	21	1	3	0	0			
都農町	0	0	0	0	0	0	5	13	0	0	0	0	0	0	0	0	0	0	0	0	0	0	0	0	0	6	22	0	0	0	0			
小計	4	5	2	2	0	0	48	119	3	6	0	0	0	140	452	34	152	7	32	0	0	0	0	16	51	0	0	1	3	22	77	1	3	
日向市	7	20	0	0	0	0	30	85	0	0	12	72	52	154	0	0	3	8	0	0	0	0	0	0	0	14	51	1	2	0	0			
門川町	0	0	0	0	0	0	9	26	0	0	0	0	64	187	0	0	0	0	0	0	0	0	1	2	0	4	10	0	0	0	0			
諸塚村	0	0	0	0	0	0	4	8	1	3	2	8	0	0	0	0	0	0	0	0	0	0	0	0	0	0	0	0	0	0	0	0		
入椎菜村	1	2	0	0	0	0	3	9	0	0	0	0	0	0	0	0	0	0	0	0	0	0	1	3	0	0	0	0	0	0	0	0		
美郷町	0	0	0	0	0	0	3	9	5	7	0	0	0	0	0	7	16	0	0	0	0	0	0	0	14	43	5	32	0	0	0	0		
小計	8	22	0	0	0	0	49	137	6	10	14	80	116	341	7	16	3	8	0	0	0	2	5	0	6	17	0	0	0	0	32	104	6	34
延岡市	6	5	2	6	1	9	49	126	0	0	0	0	194	700	0	0	0	0	0	0	0	6	17	0	6	19	69	0	0	0	0	0		
高千穂町	0	0	0	0	0	0	0	0	0	0	0	0	0	0	0	0	0	0	0	0	0	0	0	0	0	0	0	0	0	0	0	0	0	
白岡町	0	0	0	0	0	0	0	0	0	0	0	0	0	0	0	0	0	0	0	0	0	0	0	0	0	0	0	0	0	0	0	0	0	
五ヶ瀬町	0	0	0	0	0	0	0	0	0	0	0	0	0	0	0	0	0	0	0	0	0	0	0	0	0	0	0	0	0	0	0	0	0	
小計	6	5	2	6	1	9	49	126	0	0	0	0	194	700	0	0	0	0	0	0	6	17	0	6	17	69	0	0	0	0	19	69	0	0
合計	68	156	21	35	9	36	361	1,038	57	119	17	99	1,265	4,362	350	1,193	10	40	3	11	0	0	41	129	0	5	47	271	958	22	101	3	30	

② 一部事務組合等

一部事務組合等	ごみ												し尿																							
	直営						委託						許可						直営						委託						許可					
	収集車		運搬車 (中間処理部 門)		運搬車 (収集運搬部 門)		収集車		運搬車 (中間処理部 門)		運搬車 (収集運搬部 門)		収集車		運搬車		収集車		運搬車		収集車		運搬車		収集車		運搬車		収集車		運搬車					
	(台)	(t)	(台)	(t)	(台)	(t)	(台)	(t)	(台)	(t)	(台)	(t)	(台)	(t)	(台)	(t)	(台)	(t)	(台)	(t)	(台)	(t)	(台)	(t)	(台)	(t)	(台)	(t)	(台)	(t)	(台)	(t)				
日南申間広域不燃物処理組合	0	0	0	0	0	0	0	0	0	0	0	0	0	0	0	0	0	0	0	0	0	0	0	0	0	0	0	0	0	0	0	0	0	0		
霧島美化センター事務組合	0	0	0	0	1	2	0	0	0	0	0	0	0	0	0	0	0	0	0	0	0	0	0	0	0	0	0	0	0	0	0	0	0	0	0	
西部児湯環境整備事務組合	0	0	0	0	1	2	5	8	0	0	2	8	0	0	0	0	0	0	0	0	0	0	0	0	0	0	0	0	0	0	0	0	0	0	0	0
高鍋・木城衛生組合	0	0	6	40	0	0	0	0	0	0	0	0	0	0	0	0	0	0	0	0	0	0	0	0	0	0	0	0	0	0	0	0	0	0	0	
川南・都農衛生組合	0	0	0	0	0	0	0	0	0	0	0	0	0	0	0	0	0	0	0	0	0	0	0	0	0	0	0	0	0	0	0	0	0	0	0	0
日向東臼杵広域連合	0	0	0	0	0	0	0	0	0	0	0	0	0	0	0	0	0	0	0	0	0	0	0	0	0	0	0	0	0	0	0	0	0	0	0	0
入郷地区衛生組合	0	0	0	0	0	0	0	0	0	0	0	0	0	0	0	0	0	0	0	0	0	0	0	0	0	0	0	0	0	0	0	0	0	0	0	0
西臼杵広域行政事務組合	0	0	2	20	2	4	11	33	0	0	0	0	0	0	0	0	0	0	0	0	0	0	0	0	0	0	0	0	0	0	0	0	0	0	0	0
合計	0	0	8	60	5	11	16	41	0	0	2	8	0	0	0	0	0	0	0	0	0	0	0	0	0	0	0	0	0	0	0	0	0	0	0	0

4 一般廃棄物処理施設（令和2年度に稼働した施設 令和3年3月末現在）

（1）ごみ処理施設

① 焼却施設

事業主体	施設名称	施設の所在地	処理方式	炉型式	処理能力 (t/日)	炉数	竣工年月	搬入市町村
宮崎市	エコクリーンプラザ みやざき	宮崎市大字大瀬町 字倉谷6176-1	ストーカ	全連	579	3	2005.10	宮崎市、西都市、 国富町、綾町、 高鍋町、新富町、 西米良村、木城 町、 川南町、都農町
都城市	都城市クリーンセンター	都城市山田町山田 7599番地5	ストーカ	全連	230	2	2015.2	都城市、三股町
延岡市	延岡市清掃工場	延岡市長浜町3丁 目1954-3	ストーカ	全連	218	2	2009.3	延岡市、高千穂 町、日之影町、五ヶ 瀬町
日南市	日南市クリーンセンター	日南市大字隈谷乙 1671番地	ストーカ	全連	120	2	1999.3	日南市、串間市
えびの市	えびの市美化センター	えびの市大字坂元 1040番地	ストーカ	バッチ	70	2	1997.3	えびの市、小林市、 高原町
日向東臼杵 広域連合	日向東臼杵広域連合 清掃センター	日向市大字富高 2192	ストーカ	全連	160	2	1991.3	日向市、門川町、 諸塚村、美郷町、 椎葉村

(注) 全連 … 全連続燃焼式焼却炉
バッチ … 機械化バッチ焼却式焼却炉
准連 … 准連続燃焼式焼却炉

■ ごみ焼却施設の立地状況

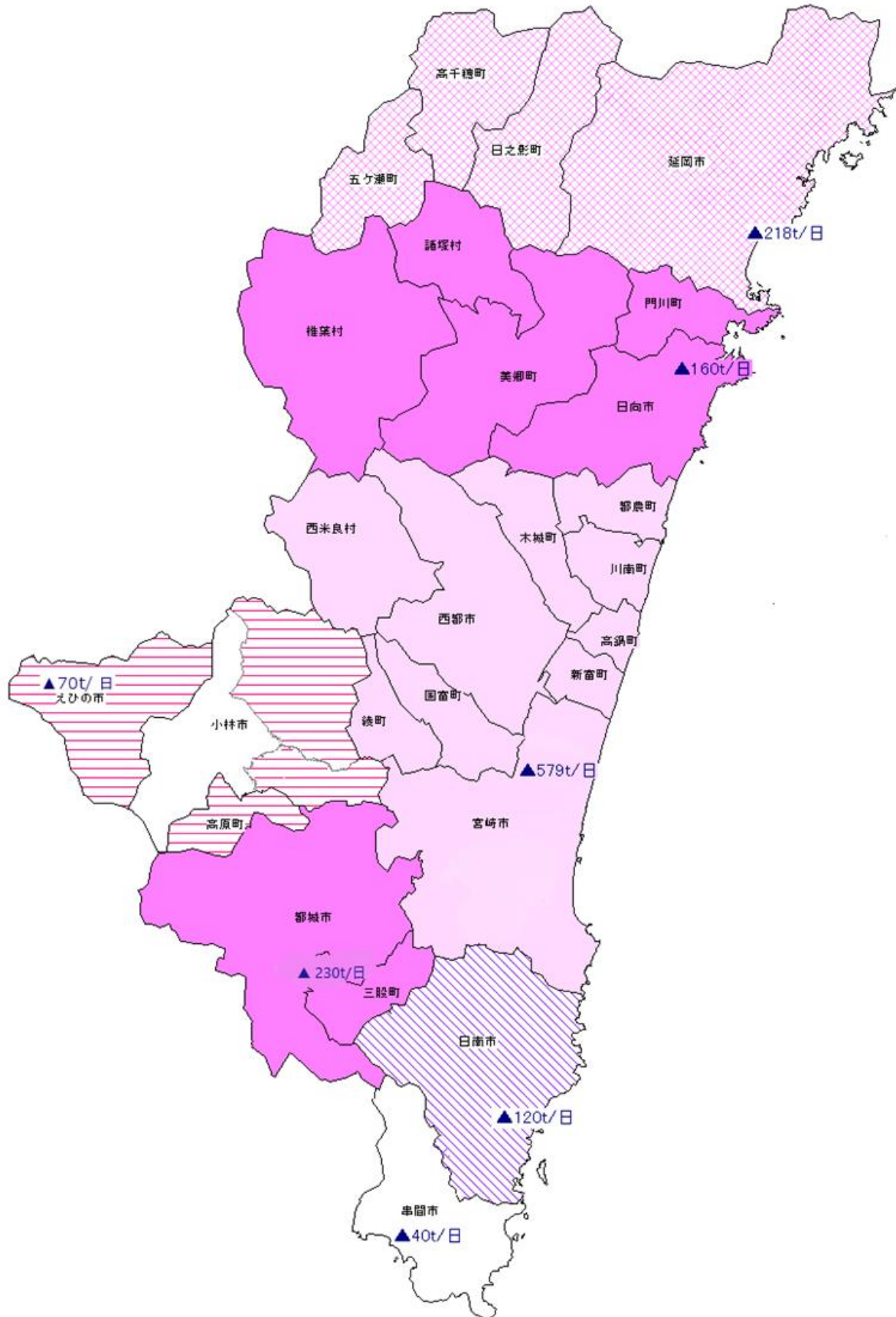

② 資源化を行う施設

事業主体	施設名称	施設の所在地	施設の種類	処理対象物	処理方法	処理能力 (t/日)	竣工年月
宮崎市	エコクリーンプラザみやざき	宮崎市大字大瀬町字倉谷6176-1	リサイクルプラザ	粗大ごみ 不燃ごみ	破砕 選別	160.8	2005.9
				ビン、缶類	選別 圧縮梱包	64.2	
				ペットボトル 廃プラスチック	選別 圧縮梱包	41.4	
都城市	都城市リサイクルプラザ	都城市下水流町4028-11	リサイクルプラザ	粗大ごみ 不燃ごみ	破砕 選別	64.33	2005.3
				ビン	選別	6.03	
				缶類	選別 圧縮梱包	3.93	
				ペットボトル 廃プラスチック	選別 圧縮梱包	1.48	
延岡市	延岡市リサイクルプラザ ゲン丸館	延岡市長浜町3丁目 1954-3	リサイクルプラザ	ビン、缶類	選別 圧縮梱包	11	1996.12
				古紙	選別 圧縮梱包	19	
小林市	第2ストックヤード	小林市東方1046	資源化(中間処理) 施設	ペットボトル	選別	1.5	2000.3
	小林市容器包装 中間処理施設		資源化(中間処理) 施設	プラスチック	圧縮梱包	9	2004.3
えびの市	えびの市美化センター	えびの市大字坂元1040	資源化(中間処理) 施設	不燃ごみ、 ビン、缶類	選別 圧縮梱包	10	1997. 8
三股町	三股町リサイクルセンター	三股町大字長田1245	資源化(中間処理) 施設	古紙類、ビン 類、ペットボ トル、白色トレイ	選別	1.5	1998.2
				缶類	選別 圧縮梱包		
国富町	国富町クリーンセンター	国富町大字三名粕塚 2259-1	高速堆肥化施設	生ごみ	高速堆肥化	53.9	1997. 3
綾町	綾町堆肥生産施設	綾町大字北俣4905番地	高速堆肥化施設	生ごみ	高速堆肥化	8	1997. 8
日南串間 広域不燃物 処理組合	黒潮環境センター リサイクルプラザ	日南市南郷町榎原甲871 番地	リサイクルプラザ	不燃ごみ	破砕 選別	20	2003. 3
				ペットボトル	圧縮梱包	0.38	
				ビン、缶類	選別 圧縮梱包	6.1	
西都児湯 環境整備 事務組合	西都児湯クリーンセンター リサイクル施設	西都市大字南方6548-1	リサイクルプラザ	粗大ごみ 不燃ごみ	破砕 選別	32	2005.3
				ビン、缶類	選別 圧縮梱包	8	
				ペットボトル 廃プラスチック	選別 圧縮梱包	5	
西臼杵広域 行政事務組合	西臼杵衛生センター 空き缶処理施設	日之影町大字七折13825	容器包装リサイクル 推進施設	缶類	選別 圧縮梱包	0.9	2002.11

(注) リサイクルプラザ：

資源ごみとして収集した廃棄物を資源化するための中間処理を行うとともに、不用品の補修過程や再生品の展示等を行うことにより、住民に対してリサイクルの普及啓発を図る施設

③ 粗大ごみ処理施設

事業主体	施設名称	施設の所在地	対象廃棄物	処理能力 (t/日)	竣工年月	搬入市町村
延岡市	延岡市清掃工場 粗大ごみ処理施設	延岡市長浜町3丁目 1954-3	不燃ごみ 粗大ごみ	40	1985.3	延岡市
えびの市	えびの市美化センター	えびの市大字坂元1040	不燃ごみ 粗大ごみ	10	1997.7	えびの市

④ その他のごみ処理施設

事業主体	施設名称	施設の所在地	施設の種類	処理対象物	処理 能力 (t/日)	竣工 年月
西都児湯環 境整備事務 組合	西都児湯クリーンセンター 中継施設	西都市大字南方6548-1	中継中間処理施設	可燃ごみ	86	2005.3
西臼杵広域 行政事務組 合	西臼杵衛生センター ごみ処理中継施設	日之影町大字七折13825	中継中間処理施設	可燃ごみ、不燃ごみ、 資源ごみ、粗大ごみ	17	2002.11

(2) 最終処分場

事業主体	施設名称	施設の所在地	埋立面積 (m ²)	全体容量 (m ³)	残余容量 (m ³)	埋立開始 年月	搬入市町村 (焼却残さ)	搬入市町村 (その他)
宮崎市	佐土原町一般廃棄物埋立処理場	宮崎市佐土原町西上那珂3378	20,000	123,000	51,181	1990.4	—	宮崎市(旧佐土原町の区域)
	田野町一般廃棄物最終処分場	宮崎市田野町乙2003-1	4,493	16,185	7,255	2003.4	—	宮崎市(旧田野町の区域)
	清武町一般廃棄物最終処分場	清武町大字今泉甲4212-1	10,000	54,000	35,784	2001.4	—	宮崎市(旧清武町の区域)
	エコクリーンプラザみやざき	宮崎市大字大瀬町字倉谷6176-1	54,600	577,000	251,762	2005.9	宮崎市、西都市、国富町、綾町、高鍋町、新富町、西米良村、木城町、川南町、都農町	宮崎市(旧佐土原町、旧田野町、旧高岡町、旧清武町の区域を除く)
都城市	都城市一般廃棄物最終処分場	都城市上水流町1784番地1	57,700	496,382	20,044	1999.4	都城市	都城市
延岡市	延岡市北方最終処分場	延岡市北方町笠下寅69	18,500	155,000	114,594	2014.3	延岡市	延岡市
小林市	小林市一般廃棄物最終処分場	小林市東方1079-13	27,000	247,400	117,485	1991.3	—	小林市
日向市	日向市一般廃棄物最終処分場(第4期埋立地)	日向市大字富高1440番地	12,700	127,000	48,698	2000.4	日向市、門川町、諸塚村、美郷町、椎葉村	日向市、門川町、諸塚村、美郷町、椎葉村
えびの市	えびの市一般廃棄物最終処分場	えびの市大字坂元662番地	9,500	70,000	20,503	1997.4	えびの市、高原町、小林市	えびの市
三股町	三股町一般廃棄物最終処分場	三股町大字長田1233-1	13,700	78,300	27,750	1997.4	三股町	三股町
国富町	国富町一般廃棄物埋立処分場	国富町大字三名2076	3,600	20,900	13,965	2005.4	—	国富町
綾町	綾町一般廃棄物最終処分場	綾町大字入野5379-4	3,860	15,000	12,288	2002.4	—	綾町
日南串間広域不燃物処理組合	日南串間広域不燃物処理組合一般廃棄物最終処分場	日南市南郷町榎原甲871番地	22,100	216,500	75,535	1997.4	日南市、串間市	日南市、串間市
西都児湯環境整備事務組合	西都児湯クリーンセンター一般廃棄物最終処分場	西都市大字南方6548-1	15,800	89,000	83,068	2005.4	—	西都市、高鍋町、新富町、西米良村、木城町、川南町、都農町

(3) し尿処理施設

事業主体	施設名称	施設の所在地	汚水処理方式	処理能力 (kl/日)	竣工年月	搬入市町村
宮崎市	宮崎市 佐土原クリーンパーク	宮崎市佐土原町下田島 18777-2	高負荷、膜分離	43	1996.3	宮崎市 (旧佐土原町の区域)
都城市	都城市清浄館	都城市吉尾町2544-1	高負荷、膜分離、 下水投入、一次処理	114	1994.5	都城市
延岡市	延岡市衛生センター	延岡市東浜砂町1496	嫌気、下水投入、 一次処理	165	1991.3	延岡市
日南市	日南市衛生センター	日南市大字益安1870	脱水、標準脱窒素	74	1982.9	日南市
小林市	KNTクリーンセンター	小林市東方1066番地2	高負荷、膜分離	88	1999.3	小林市、高原町
日向市	日向市財光寺汚泥処理場	日向市大字財光寺 1131-8	浄化槽、好気、 下水投入	24	1987.5	日向市
串間市	串間市環境センター 串間エコクリーンセンター	串間市大字南方 1118番地	高負荷、膜分離	35	2001.3	串間市
西都市	西都市衛生センター	西都市大字右松3166	高負荷	45	1992.6	西都市
えびの市	えびの市環境センター	えびの市大字永山773	標準脱窒素	40	1989.3	えびの市
三股町	三股町衛生センター	三股町大字蓼池744	標準脱窒素	110	1982.11	都城市(旧高城町、旧山 之口町の区域)、 三股町
綾町	綾町自給肥料供給施設	綾町大字南俣3451番地	液状堆肥化	5	1997.3	綾町
新富町	新富し尿処理施設 潮香苑	新富町大字日置965-12	嫌気、好気	48	2008.3	新富町
門川町	門川町衛生センター	門川町大字門川尾末 2998-1	好二段、 標準脱窒素	40	1981.3	門川町
高鍋・木城 衛生組合	高鍋・木城衛生組合 衛生センター	高鍋町大字持田1334-65	標準脱窒素	40	1985.3	高鍋町、木城町
川南・都農 衛生組合	川南、都農衛生センター	川南町大字川南11946-3	標準脱窒素	45	1988.3	川南町、都農町
入郷地区 衛生組合	入郷地区衛生組合 入郷地区クリーンセンター	美郷町西郷田代770	高負荷、膜分離	28	2003.3	美郷町、諸塚村、椎葉村
西臼杵広域 行政事務組 合	西臼杵衛生センター し尿処理施設	日之影町大字七折13825	標準脱窒素	40	1997.3	高千穂町、日之影町、 五ヶ瀬町

(注) 串間市及び入郷地区衛生組合の施設は、汚泥再生処理センター

■ し尿処理施設の立地状況

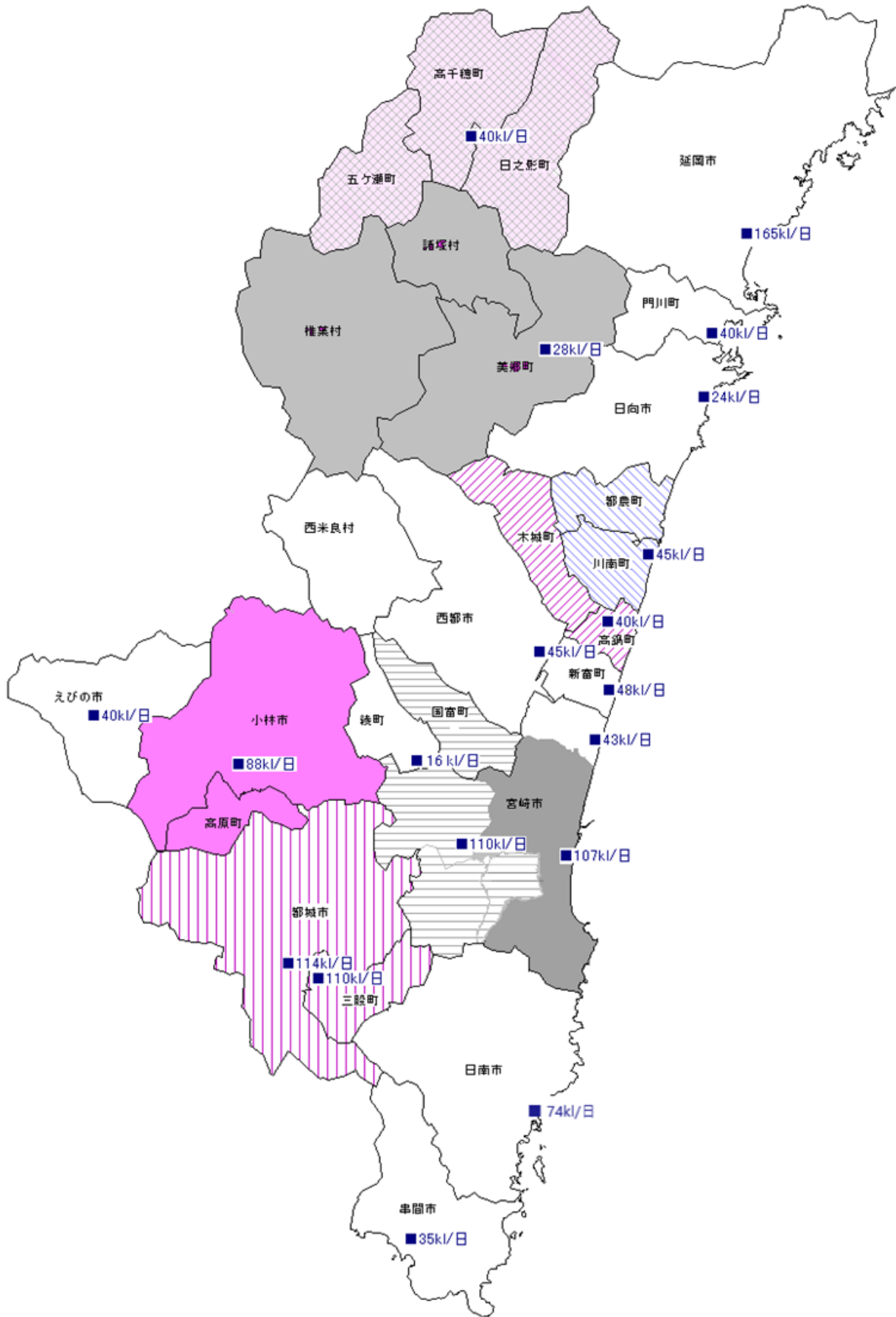

5 担当窓口一覧（令和4年4月1日現在）

（1）県

機関名等	担当課名	電話番号	郵便番号	所在地	備考
環境森林部	循環社会推進課	0985-26-7081	880-8501	宮崎市橘通東 2-10-1	
中央保健所	衛生環境課	0985-28-2111	880-0032	宮崎市霧島 1-1-2	東諸県郡
日南保健所	衛生環境課	0987-23-3141	889-2536	日南市吾田西 1-5-10	日南市 串間市
都城保健所	衛生環境課	0986-23-4504	885-0012	都城市上川東 3-14-3	都城市 三股町
小林保健所	衛生環境課	0984-23-3118	886-0003	小林市堤 3020-13	小林市 えびの市 高原町
高鍋保健所	衛生環境課	0983-22-1330	884-0004	高鍋町大字蚊口浦 5120-1	西都市 児湯郡
日向保健所	衛生環境課	0982-52-5101	883-0041	日向市北町 2-16	日向市 東臼杵郡
延岡保健所	衛生環境課	0982-33-5373	882-0803	延岡市大貫町 1-2840	延岡市
高千穂保健所	衛生環境課	0982-72-2168	882-1101	高千穂町大字三田井 1086-1	西臼杵郡

(2) 市町村

市町村名	担当課名	電話番号	郵便番号	所在地
宮崎市	環境業務課	0985-21-1762	880-8505	宮崎市橘通西 1-1-1
	環境施設課	0985-30-6511	880-0345	宮崎市大字大瀬町字倉谷 6176 番 1
都城市	環境業務課	0986-24-5560	885-0013	都城市郡元町 224
	環境施設課	0986-23-3319	885-8555	都城市姫城町 6-21
	環境施設課 クリーンセンター	0986-45-6678	889-4601	都城市山田町山田 7599-5
	下水道課	0986-23-5921	885-0011	都城市下川東 3 丁目 3235 番地
延岡市	資源対策課	0982-34-2626	882-0854	延岡市長浜町 3-1954-3
	清掃工場	0982-33-1869		
日南市	美化推進課	0987-27-1233	887-0023	日南市大字隈谷乙 1671
小林市	生活環境課	0984-23-8122	886-8501	小林市細野 300
日向市	環境政策課	0982-53-2256	883-0034	日向市大字富高 2203-1
串間市	市民生活課	0987-72-1111	888-8555	串間市大字西方 5550
西都市	生活環境課	0983-43-3485	881-8501	西都市聖陵町 2-1
えびの市	市民環境課	0984-33-5782	889-4312	えびの市大字坂元 1040
三股町	環境水道課	0986-52-9082	889-1995	三股町五本松 1-1
高原町	町民福祉課	0984-42-1067	889-4412	高原町大字西麓 899
国富町	町民生活課	0985-75-3834	880-1192	国富町大字本庄 4800
綾町	町民課	0985-77-3465	880-1392	綾町大字南俣 515
高鍋町	町民生活課	0983-26-2017	884-8655	高鍋町大字上江 8437
新富町	都市建設課	0983-33-6072	889-1493	新富町大字上富田 7491
西米良村	村民課	0983-36-1111	881-1411	西米良村大字村所 15
木城町	町民課	0983-32-4736	884-0101	木城町大字高城 1227-1
川南町	環境水道課	0983-27-8010	889-1301	川南町大字川南 13680-1
都農町	住民課	0983-25-5713	889-1201	都農町大字川北 4874-2
門川町	環境水道課	0982-63-1140	889-0696	門川町平城東 1-1
諸塚村	住民福祉課	0982-65-1119	883-1392	諸塚村大字家代 2683
椎葉村	税務住民課	0982-67-3205	883-1601	椎葉村大字下福良 1762-1
美郷町	町民生活課	0982-66-3604	883-1101	美郷町西郷田代 1
高千穂町	町民生活課	0982-73-1203	882-1192	高千穂町大字三田井 13
日之影町	町民福祉課	0982-87-3802	882-0401	日之影町大字七折 9079 番地
五ヶ瀬町	町民課	0982-82-1704	882-1295	五ヶ瀬町大字三ヶ所 1670

(3) 一部事務組合等

一部事務組合等名称	電話番号	郵便番号	所在地
日南串間広域不燃物処理組合	0987-68-1560	889-3215	日南市南郷町榎原甲 871 番地
西都児湯環境整備事務組合	0983-41-1761	881-0027	西都市大字南方 6548-1
高鍋・木城衛生組合	0983-23-0592	884-0005	高鍋町大字持田 1334-65
川南・都農衛生組合	0983-27-2636	889-1301	川南町大字川南 11946-3
日向東臼杵広域連合 ^{※1)}	0982-53-3401	883-0034	日向市大字富高 2192
入郷地区衛生組合	0982-66-2128	883-1101	美郷町西郷田代 770
西臼杵広域行政事務組合 ^{※2)}	0982-82-2903	882-1101	高千穂町大字三田井 1346 番地 1

※1) 平成 26 年 4 月 1 日 日向東臼杵南部広域連合から名称変更

※2) 平成 25 年 4 月 1 日 西臼杵郡衛生組合から名称変更

宮崎県の一般廃棄物（令和2年度実績）

発行 宮崎県環境森林部循環社会推進課
〒880-8501 宮崎市橘通東 2-10-1
電話 (0985)26-7081

発行年月 令和4年11月