



宮崎県

# 宮崎県の一般廃棄物

---

－ 令和4年度実績 －

令和6年12月

宮崎県環境森林部

本統計集は、環境省が行った「一般廃棄物処理事業実態調査（令和4年度）」のうち、本県分の結果を取りまとめたものである。

本統計集の値は、特に注記してあるものを除き、令和4年度1年間の実績又は、令和4年度末（令和5年3月31日）現在の値である。人口については、各年度の10月1日現在の住民基本台帳人口である。

なお、四捨五入により合計欄の値と内訳の合計が一致しない場合がある。

## 目次

### I 概要編

1	ごみ処理の概要	1
(1)	ごみの排出量	1
(2)	ごみ処理による減量化とリサイクル	3
(3)	最終処分の状況	4
(4)	ごみ処理事業経費	4
2	し尿処理の概要	5
(1)	し尿処理人口及びし尿収集量	5

### II 資料編

1	ごみ処理の状況	6
(1)	ごみ排出の状況	6
(2)	ごみ処理の状況	7
(3)	ごみ処理の内訳	8
(4)	災害廃棄物処理の内訳	11
(5)	資源化の状況	12
(6)	ごみ収集の体制等	17
2	し尿処理の状況	25
(1)	し尿の水洗化・非水洗化の状況	25
(2)	し尿及び浄化槽汚泥の収集量	26
(3)	し尿処理の状況	27
3	ごみ処理体制	28
(1)	廃棄物処理事業経費	28
(2)	一部事務組合等	36
(3)	従事職員数	37
(4)	委託・許可件数	39
(5)	ごみ収集運搬機材	41
4	一般廃棄物処理施設	43
(1)	ごみ処理施設	43
(2)	最終処分場	46
(3)	し尿処理施設	47
5	担当窓口一覧（令和6年4月1日現在）	48
(1)	県	48
(2)	市町村	49
(3)	一部事務組合等	50

# I 概要編

## 1 ごみ処理の概要

ごみ排出の状況:ごみ総排出量は微減、1人1日当たりのごみ排出量は横ばい。

ごみ総排出量	375,930 トン(前年度	378,195 トン)	[ 0.6 % 減 ]
1人1日当たりのごみ排出量	963 グラム(前年度	961 グラム)	[ 2 グラム 増 ]

ごみ処理の状況:

総資源化量(再生利用量)	63,408 トン(前年度	65,258 トン)	[ 5.0 % 減 ]
中間処理による再生利用量	32,633 トン(前年度	33,414 トン)	[ 2.3 % 減 ]
最終処分量	51,562 トン(前年度	47,276 トン)	[ 9.1% 増 ]
リサイクル率	16.9%(前年度	17.2%	[ 0.3ポイント減 ]

最終処分場の状況:残余容量は、減少傾向。

残余容量	約 804 千m <sup>3</sup> (前年度	約 840 千m <sup>3</sup> )	[ 4.3 % 減 ]
------	----------------------------	-------------------------	-------------

### (1) ごみの排出量

区分	P27ロー図との対応	平成30年度	平成31年度	令和2年度	令和3年度	令和4年度
人口(人)	-	1,102,870	1,095,673	1,087,733	1,078,200	1,069,891
計画収集人口	-	1,102,870	1,095,673	1,087,733	1,078,200	1,069,891
自家処理人口	-	0	0	0	0	0
ごみ総排出量(t)	-	397,248	393,678	384,489	378,195	375,930
計画収集量	A	331,414	333,497	324,509	319,643	315,595
直接搬入量	B	62,752	56,981	58,394	57,024	58,936
集団回収量	C	3,082	3,200	1,586	1,528	1,399
1人1日あたりのごみ排出量(g)	-	987	982	968	961	963
最終処分量(t)	M	42,991	45,939	48,511	47,276	51,562
直接最終処分量	D	1,701	2,762	2,869	3,275	3,329
焼却残さの埋立量	K	34,513	35,802	37,360	37,177	42,007
中間処理残さの埋立量	H	6,777	7,375	8,282	6,824	6,226
中間処理量(t)	-	374,237	371,902	359,448	352,107	342,050
焼却処理量	J	312,897	311,775	301,228	295,908	295,949
直接焼却量	E	298,444	297,110	291,962	287,110	287,430
中間処理残さの焼却量	I	14,453	14,665	9,266	8,798	8,591
焼却以外の中間処理量	F	61,340	60,127	58,220	56,199	54,620
粗大ごみ処理施設の処理量	-	3,562	3,654	4,370	3,925	3,736
その他資源化等を行う施設の処理量	-	43,242	41,643	45,004	43,510	42,562
その他施設の処理量(埋立のための破砕・減容化等)	-	14,536	14,830	8,846	8,764	8,322
総資源化量(t)	N	62,594	65,145	65,735	65,258	63,408
市町村による資源化量	-	59,512	61,945	64,149	63,730	62,009
中間処理後の再生利用量	L	31,590	31,845	33,848	33,414	32,633
直接資源化量	G	27,922	30,100	30,301	30,316	29,376
集団回収量	C	3,082	3,200	1,586	1,528	1,399
自家処理量(t)	-	0	0	0	0	0
リサイクル率(%)	-	15.9 %	16.6 %	17.1 %	17.2 %	16.9 %

- (注)
- ・ごみ総排出量 = 計画収集量 + 直接搬入量 + 集団回収量
  - ・人口は各年度における10月1日現在の住民基本台帳人口。
  - ・集団回収量は、市町村による用具の貸出や補助金の交付等で市町村に登録された住民団体によって回収された量のこと。
  - ・1人1日あたりのごみ排出量(g) = ごみ総排出量(t) ÷ 計画処理収集人口 ÷ 365日又は366日 × 10<sup>6</sup>
  - ・リサイクル率 = (市町村資源化量 + 集団回収量) ÷ (ごみ処理量 + 集団回収量) × 100
  - ・ごみ処理量 = 直接焼却量 + 焼却以外の中間処理量 + 直接最終処分量 + 直接資源化量

### ① ごみ処理のフロー

一般廃棄物は、市町村等により計画的に収集されるものと、住民から市町村等の施設に直接持ち込まれるものがあります。これらの一般廃棄物の処理は、そのまま直接資源として利用されるもの、焼却や破碎などの中間処理を経て資源化されるもの、中間処理を経て最終処分されるもの、収集後そのまま最終処分されるものに分かれます。それぞれの処理量は次のとおりです。

図 1 ごみ処理のフロー

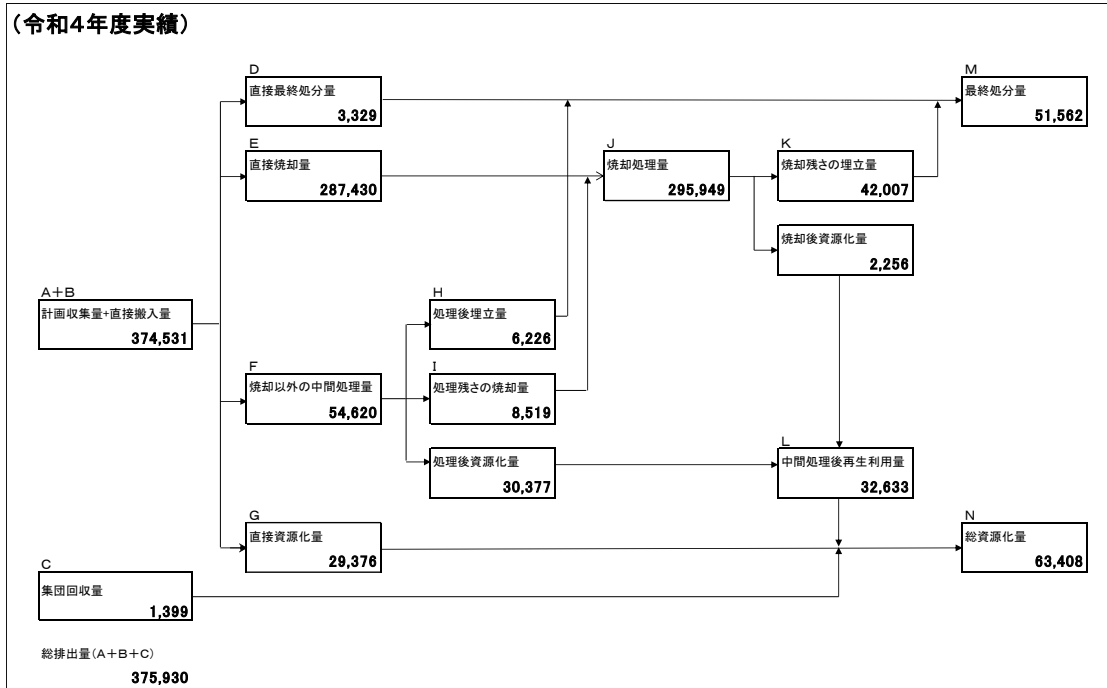

### ② ごみの排出量

令和4年度のごみ総排出量は 375,930 トンで、前年度と比較すると約 0.6%減少しています。

1人1日あたりでの排出量は963gで、前年度から2g増加し、全国値(880g)と比較すると、83g多い値となっています。



図 2 ごみ総排出量と県民1人1日あたりのごみ排出量の推移

### ③ 地区別ごみ排出状況

令和4年度の県内7地区毎の1人1日あたりのごみ排出量とリサイクル率は次のとおりです。

ごみ排出量が最も少ない地区は西諸県地域の 535g/人・日で、最も多いのは日南・串間地域の 1,258g/人・日です。リサイクル率については、西諸県地区が最も高く 27.3%、最も低いのは、延岡・西臼杵地区の 13.2%となっています。

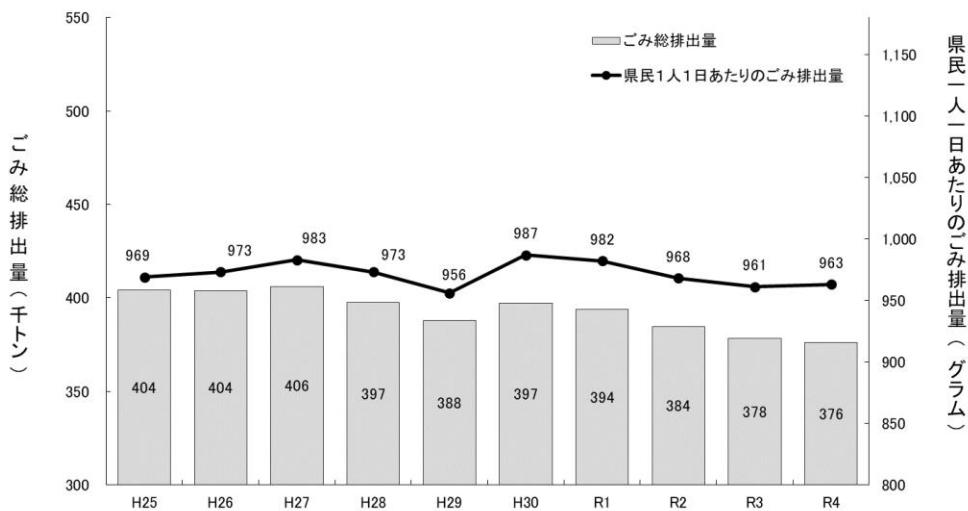

図 3 地区別の1人1日あたりのごみ排出量及びリサイクル率

### (2) ごみ処理による減量化とリサイクル

令和4年度の市町村等による資源化量と住民団体等による集団回収量を合わせた総資源化量は 63,408 トンで、前年度と比較すると約 5.0%減少しました。

リサイクル率は、前年度と比較して 0.3 ポイント減少し 16.9%となっています。本県のリサイクル率は、全国値(19.6%)と比較すると 2.7 ポイント低くなっています。

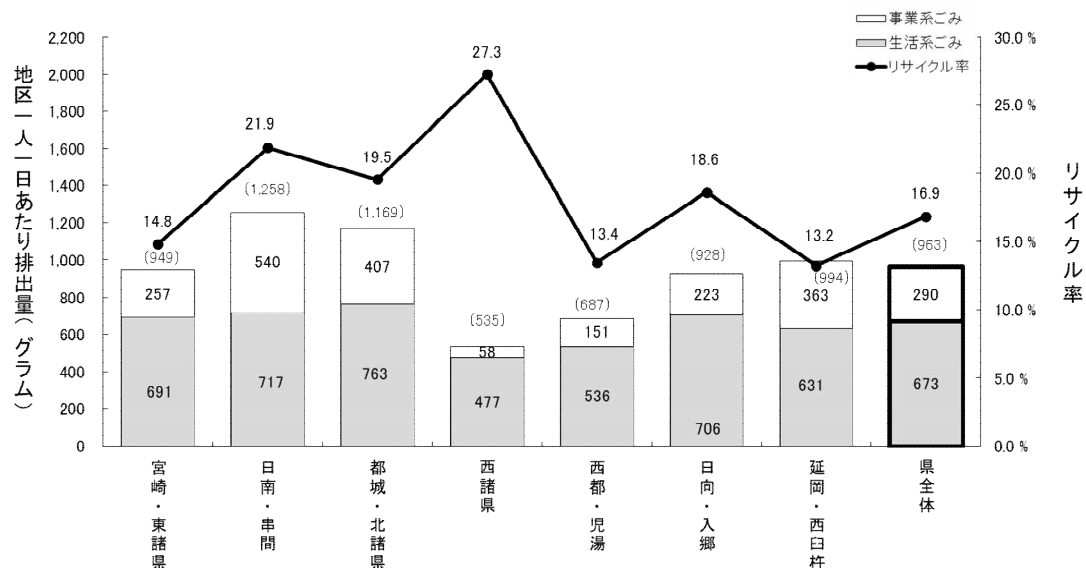

図 4 総資源化量とリサイクル率の推移

### (3) 最終処分状況

令和4年度の最終処分量は51,562トンで、前年度と比較すると約9.1%(4,286トン)増加しました。

市町村及び一部事務組合等が設置し、令和4年度末現在埋立を行っている最終処分場は14施設で、全ての施設の残余容量の合計は約804千m<sup>3</sup>です。仮に、令和4年度の最終処分量が今後続くとした場合、最終処分の残余年数は、約13年となります。(埋立ごみ比重を0.8163とした場合)

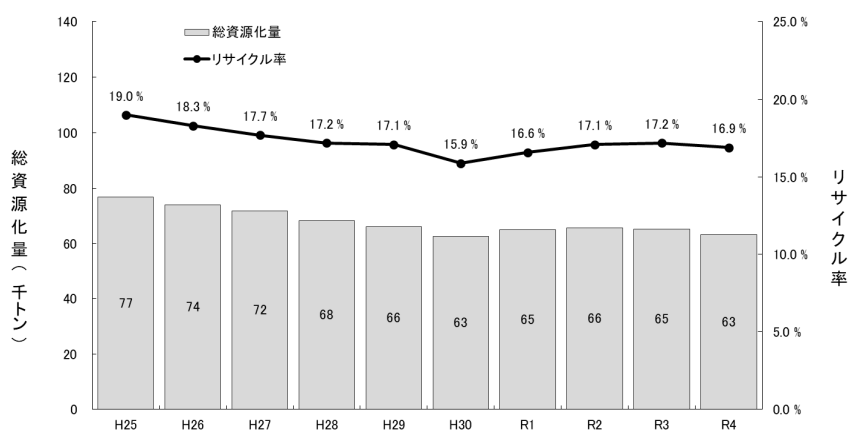

図5 最終処分量の推移

### (4) ごみ処理事業経費

令和4年度の市町村及び一部事務組合等のごみ処理に要する経費(建設改良費を除く)は約135億円で、直近10年間ではほぼ横ばいとなっています。県民一人あたりに換算すると12,611円、ごみ1トンあたりに換算すると約36,005円となります。

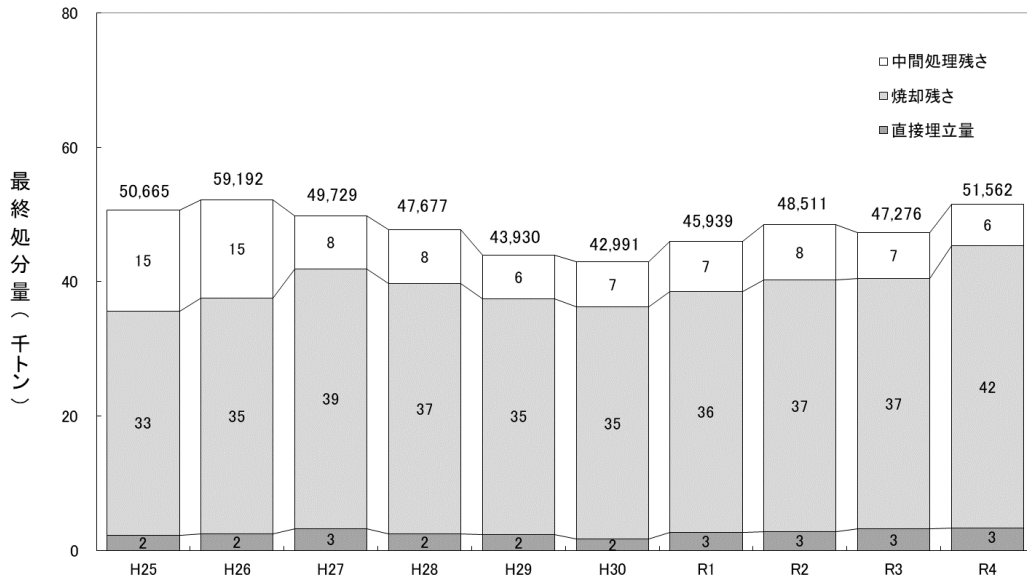

図6 市町村等のごみ処理経費(建設改良費を除く)と県民一人あたりのごみ処理経費の推移



## 2 し尿処理の概要

### (1) し尿処理人口及びし尿収集量

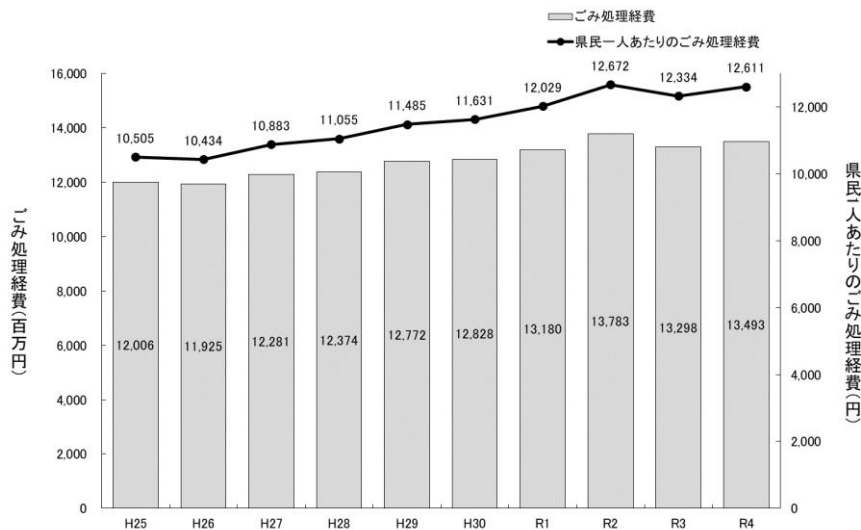
令和4年度のし尿及び浄化槽汚泥の処理量は343,517キロリットルで、前年度と比較すると約0.7%減少しています。

また、人口に占める水洗化人口の割合(水洗化率)は93.7%で、前年度から0.4ポイント増加しています。本県的水洗化率は、全国値(96.1%)と比較すると、2.4ポイント低い値となっています。

表1 し尿処理の状況

区分	平成29年度	平成30年度	平成31年度	令和2年度	令和3年度	令和4年度
人口(人)	1,112,034	1,102,870	1,095,673	1,087,733	1,078,200	1,069,891
水洗化人口	1,005,011	1,005,606	1,007,953	1,009,898	1,006,400	1,002,618
公共下水道	601,402	604,347	608,766	610,474	609,663	610,102
コミュニティプラント	3,997	0	0	0	0	0
集落排水施設等	-	-	-	-	32,593	34,526
浄化槽	399,612	401,259	399,187	399,424	364,144	357,990
非水洗化人口	107,023	97,264	87,720	77,835	71,800	67,273
計画収集	107,013	97,254	87,720	77,835	71,800	67,273
自家処理	10	10	0	0	0	0
水洗化率	90.4%	91.2%	92.0%	92.8%	93.3%	93.7%
処理量(kl)	351,162	342,685	354,521	356,414	346,040	343,517
計画収集	351,156	342,679	354,521	356,414	346,040	343,517
し尿	70,331	72,185	68,987	65,349	62,972	60,750
浄化槽汚泥	280,825	270,494	285,534	291,065	283,068	282,767
自家処理	6	6	0	0	0	0
し尿	6	6	0	0	0	0



図7 水洗化人口と水洗化率の推移

## II 資料編

# 1 ごみ処理の状況

## (1) ごみ排出の状況

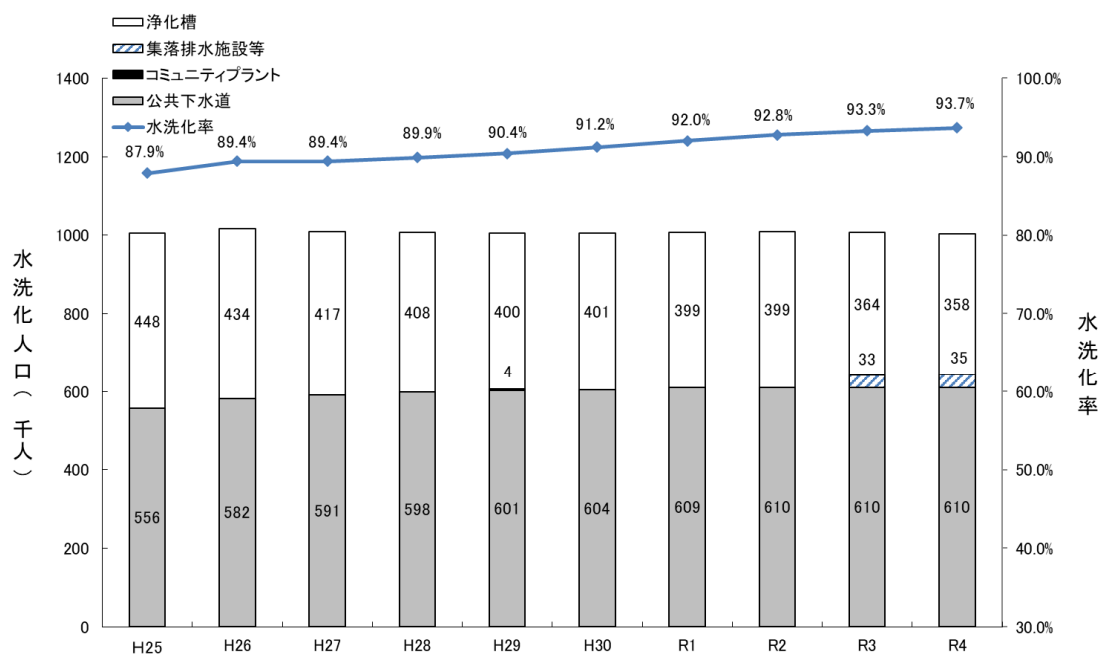
地区	市町村	総人口			ごみ総排出量					1人1日あたりの排出量		
		計画収集人口 (人)	自家処理人口 (人)	ごみ総排出量 (t)	A 計画収集量 (t)	B 直接搬入量 (t)	C 集団回収量 (t)	自家処理量 (t)	(g/人日)	生活系ごみ (g/人日)	事業系ごみ (g/人日)	
宮崎・東諸県	宮崎市	399,927	399,927	0	138,189	116,965	20,383	841	0	947	686	260
	国富町	18,597	18,597	0	7,476	6,342	1,134	0	0	1,101	852	249
	綾町	7,012	7,012	0	2,098	1,723	375	0	0	820	679	140
	小計	425,536	425,536	0	147,763	125,030	21,892	841	0	949	691	257
日南・串間	日南市	50,212	50,212	0	23,720	18,587	5,133	0	0	1,294	744	550
	串間市	17,101	17,101	0	7,261	6,514	747	0	0	1,163	646	517
	小計	67,313	67,313	0	30,981	25,101	5,880	0	0	1,258	717	540
北都諸城	都城市	161,808	161,808	0	71,508	63,228	8,280	0	0	1,211	764	447
	三股町	25,973	25,973	0	8,864	7,500	1,364	0	0	935	772	163
	小計	187,781	187,781	0	80,372	70,728	9,644	0	0	1,169	763	407
西諸県	小林市	43,643	43,643	0	6,466	4,891	1,489	86	0	406	406	0
	えびの市	18,095	18,095	0	5,961	4,244	1,717	0	0	903	677	225
	高原町	8,878	8,878	0	1,395	1,367	28	0	0	430	430	0
	小計	70,616	70,616	0	13,822	10,502	3,234	86	0	535	477	58
西都・児湯	西都市	28,924	28,924	0	6,928	6,475	453	0	0	656	501	156
	高鍋町	19,783	19,783	0	5,382	5,382	0	0	0	745	581	165
	新富町	16,933	16,933	0	4,718	4,530	111	77	0	763	611	152
	西米良村	1,076	1,076	0	261	261	0	0	0	665	601	64
	木城町	4,922	4,922	0	1,162	1,162	0	0	0	647	550	97
	川南町	15,094	15,094	0	3,627	3,627	0	0	0	658	488	171
	都農町	10,151	10,151	0	2,283	2,283	0	0	0	616	498	118
	小計	96,883	96,883	0	24,361	23,720	564	77	0	687	536	151
日向・入郷	日向市	59,598	59,598	0	20,921	15,995	4,926	0	0	962	703	258
	門川町	17,412	17,412	0	6,005	3,586	2,403	16	0	945	729	216
	諸塚村	1,514	1,514	0	316	316	0	0	0	572	572	0
	椎葉村	2,514	2,514	0	590	524	66	0	0	643	641	2
	美郷町	4,765	4,765	0	1,324	1,228	96	0	0	761	761	0
	小計	85,803	85,803	0	29,156	21,649	7,491	16	0	928	706	223
延岡・西臼杵	延岡市	117,887	117,887	0	44,424	35,268	8,777	379	0	1,032	637	396
	高千穂町	11,371	11,371	0	3,516	2,282	1,234	0	0	847	676	171
	日之影町	3,607	3,607	0	816	670	146	0	0	620	490	130
	五ヶ瀬町	3,094	3,094	0	719	645	74	0	0	637	504	133
	小計	135,959	135,959	0	49,475	38,865	10,231	379	0	994	631	363
合計	1,069,891	1,069,891	0	375,930	315,595	58,936	1,399	0	963	673	290	

- (注) ・ 項目の前のアルファベット表示は、2ページの「図1ごみ処理のフロー」と対応している。  
 ・ 1人1日当たりの排出量=ごみ収集量(生活系ごみは「+集団回収量」) $\times 10^6 \div$ 総人口 $\div 365$ 日  
 ・ 総人口=計画収集人口+自家処理人口  
 ・ 集団回収量とは、市町村による用具の貸出や補助金の交付等で市町村に登録された住民団体によって回収された量のことをいう。

(2) ごみ処理の状況

地区	市町村	ごみ処理量(直接焼却量+直接最終処分量+焼却以外の中間処理量+直接資源化量)										合計 (t)
		E 直接焼却量 (t)	D 直接最終 処分量 (t)	F 焼却以外の中間処理量							G 直接 資源化量 (t)	
				小計 (t)	粗大ごみ 処理施設 (t)	資源化等 を行う施設 (t)	ごみ堆肥化 施設 (t)	ごみ飼料化 施設 (t)	ごみ燃料化 施設 (t)	その他の 施設 (t)		
宮崎・東諸県	宮崎市	109,661	316	17,090	0	17,090	0	0	0	0	10,272	137,339
	国富町	4,823	14	1,867	0	1,128	739	0	0	0	772	7,476
	綾町	1,180	18	664	46	316	302	0	0	0	236	2,098
	小計	115,664	348	19,621	46	18,534	1,041	0	0	0	11,280	146,913
日南・串間	日南市	17,395	585	2,531	0	2,531	0	0	0	0	3,209	23,720
	串間市	5,568	0	890	0	890	0	0	0	0	803	7,261
	小計	22,963	585	3,421	0	3,421	0	0	0	0	4,012	30,981
北都城市	都城市	53,962	1,041	4,506	0	4,506	0	0	0	0	11,999	71,508
	三股町	7,460	62	772	0	647	125	0	0	0	492	8,786
	小計	61,422	1,103	5,278	0	5,153	125	0	0	0	12,491	80,294
西諸県	小林市	1,992	1,207	3,181	166	1,585	1,424	0	6	0	0	6,380
	えびの市	5,112	0	468	196	272	0	0	0	0	381	5,961
	高原町	1,029	0	366	0	313	0	0	0	53	0	1,395
	小計	8,133	1,207	4,015	362	2,170	1,424	0	6	53	381	13,736
西都・児湯	西都市	5,374	0	1,192	0	1,192	0	0	0	0	362	6,928
	高鍋町	4,534	0	612	0	612	0	0	0	0	236	5,382
	新富町	3,679	0	851	201	570	6	1	0	73	111	4,641
	西米良村	203	0	9	9	0	0	0	0	0	49	261
	木城町	984	0	115	0	101	0	0	0	14	63	1,162
	川南町	2,939	0	430	0	317	0	0	0	113	258	3,627
	都農町	1,818	0	340	0	340	0	0	0	0	125	2,283
	小計	19,531	0	3,549	210	3,132	6	1	0	200	1,204	24,284
日向・入郷	日向市	16,470	0	4,450	0	4,450	0	0	0	0	0	20,920
	門川町	4,882	0	1,107	0	945	0	0	162	0	0	5,989
	諸塚村	194	0	122	24	98	0	0	0	0	0	316
	椎葉村	366	0	224	0	224	0	0	0	0	0	590
	美郷町	879	0	445	169	276	0	0	0	0	0	1,324
	小計	22,791	0	6,348	193	5,993	0	0	162	0	0	29,139
延岡・西臼杵	延岡市	36,926	86	7,337	2,925	3,215	786	172	0	239	8	44,357
	高千穂町	0	0	3,516	0	636	0	0	0	2,880	0	3,516
	日之影町	0	0	816	0	169	0	0	0	647	0	816
	五ヶ瀬町	0	0	719	0	139	0	0	0	580	0	719
	小計	36,926	86	12,388	2,925	4,159	786	172	0	4,346	8	49,408
合計	287,430	3,329	54,620	3,736	42,562	3,382	173	168	4,599	29,376	374,755	

(注) ・ 項目の前のアルファベット表示は、2ページの「図1ごみ処理のフロー」と対応している。

(3) ごみ処理の内訳

① 焼却処理

地区	市町村	J 焼却処理量					
		合計 (t)	E 直接焼却量 (t)	I 中間処理後の焼却量			
				ごみ堆肥化施設 (t)	粗大ごみ処理施設 (t)	資源化等を行う施設 (t)	その他の施設 (t)
宮崎・東諸県	宮崎市	111,070	109,661	0	0	1,409	0
	国富町	4,823	4,823	0	0	0	0
	綾町	1,183	1,180	1	1	0	0
	小計	117,076	115,664	1	1	1,409	0
日南・串間	日南市	17,395	17,395	0	0	0	0
	串間市	5,662	5,568	0	0	94	0
	小計	23,057	22,963	0	0	94	0
北都諸城	都城市	54,880	53,962	0	0	918	0
	三股町	7,551	7,460	0	0	91	0
	小計	62,431	61,422	0	0	1,009	0
西諸県	小林市	2,003	1,992	0	0	11	0
	えびの市	5,288	5,112	0	176	0	0
	高原町	1,029	1,029	0	0	0	0
	小計	8,320	8,133	0	176	11	0
西都・児湯	西都市	5,845	5,374	0	0	471	0
	高鍋町	4,741	4,534	0	0	207	0
	新富町	3,679	3,679	0	0	0	0
	西米良村	203	203	0	0	0	0
	木城町	998	984	0	0	12	2
	川南町	2,939	2,939	0	0	0	0
	都農町	1,818	1,818	0	0	0	0
	小計	20,223	19,531	0	0	690	2
日向・入郷	日向市	16,489	16,470	0	0	19	0
	門川町	4,882	4,882	0	0	0	0
	諸塚村	194	194	0	0	0	0
	椎葉村	366	366	0	0	0	0
	美郷町	881	879	0	2	0	0
	小計	22,812	22,791	0	2	19	0
延岡・西臼杵	延岡市	37,991	36,926	0	891	174	0
	高千穂町	2,836	0	0	0	7	2,829
	日之影町	635	0	0	0	2	633
	五ヶ瀬町	569	0	0	0	1	568
	小計	42,031	36,926	0	891	184	4,030
合計		295,950	287,430	1	1,070	3,416	4,032

(注) ・ 項目の前のアルファベット表示は、2ページの「図1ごみ処理のフロー」と対応している。

## ② 焼却以外の中間処理

地区	市町村	F 焼却以外の中間処理量						
		合計 (t)	粗大ごみ処理施設 (t)	ごみ堆肥化施設 (t)	ごみ飼料化施設 (t)	ごみ燃料化施設 (t)	その他の資源化等を行う施設 (t)	その他の施設 (埋立のための 破砕・減溶化等) (t)
宮崎・東諸県	宮崎市	17,090	0	0	0	0	17,090	0
	国富町	1,867	0	739	0	0	1,128	0
	綾町	664	46	302	0	0	316	0
	小計	19,621	46	1,041	0	0	18,534	0
日南・串間	日南市	2,531	0	0	0	0	2,531	0
	串間市	890	0	0	0	0	890	0
	小計	3,421	0	0	0	0	3,421	0
北都諸城	都城市	4,506	0	0	0	0	4,506	0
	三股町	772	0	125	0	0	647	0
	小計	5,278	0	125	0	0	5,153	0
西諸県	小林市	3,181	166	1,424	0	6	1,585	0
	えびの市	468	196	0	0	0	272	0
	高原町	366	0	0	0	0	313	53
	小計	4,015	362	1,424	0	6	2,170	53
西都・児湯	西都市	1,192	0	0	0	0	1,192	0
	高鍋町	612	0	0	0	0	612	0
	新富町	851	201	6	1	0	570	73
	西米良村	9	9	0	0	0	0	0
	木城町	115	0	0	0	0	101	14
	川南町	430	0	0	0	0	317	113
	都農町	340	0	0	0	0	340	0
	小計	3,549	210	6	1	0	3,132	200
日向・入郷	日向市	4,450	0	0	0	0	4,450	0
	門川町	1,107	0	0	0	162	945	0
	諸塚村	122	24	0	0	0	98	0
	椎葉村	224	0	0	0	0	224	0
	美郷町	445	169	0	0	0	276	0
	小計	6,348	193	0	0	162	5,993	0
延岡・西臼杵	延岡市	7,337	2,925	786	172	0	3,215	239
	高千穂町	3,516	0	0	0	0	636	2,880
	日之影町	816	0	0	0	0	169	647
	五ヶ瀬町	719	0	0	0	0	139	580
	小計	12,388	2,925	786	172	0	4,159	4,346
合計	54,620	3,736	3,382	173	168	42,562	4,599	

(注) ・項目の前のアルファベット表示は、2ページの「図1ごみ処理のフロー」と対応している。

③ 埋立処分

地区	市町村	M 最終処分量							
		合計 (t)	D 直接最終処分量 (t)	K 焼却残渣の埋立 量 (t)	H 焼却施設以外の中間処理施設からの残さ量				
					小計 (t)	粗大ごみ 処理施設 (t)	ごみ堆肥化施設 (t)	その他の 資源化等 を行う施設 (t)	その他の施設 (埋立のための破砕・ 減溶化等) (t)
宮崎・ 東諸 県	宮崎市	15,787	316	13,057	2,414	0	0	2,414	0
	国富町	976	14	780	182	0	0	182	0
	綾町	186	18	168	0	0	0	0	0
	小計	16,949	348	14,005	2,596	0	0	2,596	0
日南・ 串間	日南市	2,523	585	1,938	0	0	0	0	0
	串間市	693	0	651	42	0	0	42	0
	小計	3,216	585	2,589	42	0	0	42	0
北都 諸城 県	都城市	10,163	1,041	8,285	837	0	0	837	0
	三股町	1,174	62	1,072	40	0	0	40	0
	小計	11,337	1,103	9,357	877	0	0	877	0
西諸 県	小林市	3,234	1,207	1,992	35	0	0	35	0
	えびの市	1,059	0	1,039	20	20	0	0	0
	高原町	264	0	211	53	0	0	0	53
	小計	4,557	1,207	3,242	108	20	0	35	53
西都・ 児湯	西都市	883	0	781	102	0	0	102	0
	高鍋町	688	0	633	55	0	0	55	0
	新富町	3,953	0	3,679	274	201	0	0	73
	西米良村	33	0	25	8	8	0	0	0
	木城町	147	0	132	15	0	0	3	12
	川南町	442	0	406	36	0	0	21	15
	都農町	287	0	257	30	0	0	30	0
	小計	6,433	0	5,913	520	209	0	211	100
日向・ 入郷	日向市	2,134	0	1,784	350	0	0	350	0
	門川町	637	0	523	114	0	0	114	0
	諸塚村	30	0	22	8	8	0	0	0
	椎葉村	49	0	39	10	0	0	10	0
	美郷町	134	0	94	40	40	0	0	0
	小計	2,984	0	2,462	522	48	0	474	0
延岡・ 西白 杵	延岡市	5,602	86	4,049	1,467	1,281	0	6	180
	高千穂町	336	0	274	62	0	0	11	51
	日之影町	78	0	61	17	0	0	3	14
	五ヶ瀬町	70	0	55	15	0	0	3	12
	小計	6,086	86	4,439	1,561	1,281	0	23	257
合計	51,562	3,329	42,007	6,226	1,558	0	4,258	410	

(注) ・項目の前のアルファベット表示は、2ページの「図1ごみの処理フロー」と対応している。

(4) 災害廃棄物処理の内訳

地区	市町村	災害廃棄物の搬入量								収集区分別の搬入量							
		合計	焼却施設	焼却以外の中間処理施設からの搬入量				直接最終処分量	直接資源化量	小計	がれき類	混合ごみ	可燃ごみ	不燃ごみ	資源ごみ	その他	粗大ごみ
				小計	粗大ごみ処理施設	資源化等を行う施設	その他の施設										
(t)	(t)	(t)	(t)	(t)	(t)	(t)	(t)	(t)	(t)	(t)	(t)	(t)	(t)	(t)	(t)		
宮崎・東諸県	宮崎市	120	24	32	0	32	0	9	55	120	9	18	6	11	0	57	19
	国富町	32	0	0	0	0	0	0	32	32	0	0	14	0	0	3	15
	綾町	0	0	0	0	0	0	0	0	0	0	0	0	0	0	0	0
	小計	152	24	32	0	32	0	9	87	152	9	18	20	11	0	60	34
日南・串間	日南市	0	0	0	0	0	0	0	0	0	0	0	0	0	0	0	0
	串間市	0	0	0	0	0	0	0	0	0	0	0	0	0	0	0	0
	小計	0	0	0	0	0	0	0	0	0	0	0	0	0	0	0	0
北諸城	都城市	0	0	0	0	0	0	0	0	0	0	0	0	0	0	0	0
	三股町	0	0	0	0	0	0	0	0	0	0	0	0	0	0	0	0
	小計	0	0	0	0	0	0	0	0	0	0	0	0	0	0	0	0
西諸県	小林市	30	14	0	0	0	0	0	16	30	0	0	14	0	0	16	0
	えびの市	0	0	0	0	0	0	0	0	0	0	0	0	0	0	0	0
	高原町	0	0	0	0	0	0	0	0	0	0	0	0	0	0	0	0
	小計	30	14	0	0	0	0	0	16	30	0	0	14	0	0	16	0
西都・児湯	西都市	407	205	152	0	0	152	50	0	407	0	0	74	50	0	283	0
	高鍋町	0	0	0	0	0	0	0	0	0	0	0	0	0	0	0	0
	新富町	0	0	0	0	0	0	0	0	0	0	0	0	0	0	0	0
	西米良村	0	0	0	0	0	0	0	0	0	0	0	0	0	0	0	0
	木城町	0	0	0	0	0	0	0	0	0	0	0	0	0	0	0	0
	川南町	0	0	0	0	0	0	0	0	0	0	0	0	0	0	0	0
	都農町	0	0	0	0	0	0	0	0	0	0	0	0	0	0	0	0
	小計	407	205	152	0	0	152	50	0	407	0	0	74	50	0	283	0
日向・入郷	日向市	265	202	3	0	3	0	44	16	265	0	0	177	44	0	44	0
	門川町	0	0	0	0	0	0	0	0	0	0	0	0	0	0	0	0
	諸塚村	54	22	27	27	0	0	0	5	54	0	0	12	27	0	15	0
	椎葉村	289	4	285	0	285	0	0	0	289	1	89	2	1	0	196	0
	美郷町	0	0	0	0	0	0	0	0	0	0	0	0	0	0	0	0
	小計	608	228	315	27	288	0	44	21	608	1	89	191	72	0	255	0
延岡・西臼杵	延岡市	924	655	248	195	53	0	21	0	924	0	0	652	216	0	56	0
	高千穂町	51	0	3	0	0	3	48	0	51	0	0	0	37	0	14	0
	日之影町	0	0	0	0	0	0	0	0	0	0	0	0	0	0	0	0
	五ヶ瀬町	0	0	0	0	0	0	0	0	0	0	0	0	0	0	0	0
	小計	975	655	251	195	53	3	69	0	975	0	0	652	253	0	70	0
合計	2,172	1,126	750	222	373	155	172	124	2,172	10	107	951	386	0	684	34	



(5) 資源化の状況

① 処理形態別資源化量

地区	市町村	ごみ処理量 (t)	N 総資源化量									C 集団回収量 (t)	リサイクル率 (%)
			合計 (t)	G 直接資源化 量 (t)	L 中間処理後再生利用量						その他の 資源化等 を行う施設 (t)		
					小計 (t)	焼却施設 (t)	粗大ごみ 処理施設 (t)	ごみ堆肥化 施設 (t)	ごみ飼料化 施設 (t)	ごみ燃料化 施設 (t)			
宮崎・東諸県	宮崎市	137,339	20,237	10,272	9,124	760	0	0	0	0	8,364	841	14.6
	国富町	7,476	1,321	772	549	0	0	235	0	0	314	0	17.7
	綾町	2,098	328	236	92	0	0	0	0	0	92	0	15.6
	小計	146,913	21,886	11,280	9,765	760	0	235	0	0	8,770	841	14.8
日南・串間	日南市	23,720	5,504	3,209	2,295	723	0	0	0	0	1,572	0	23.2
	串間市	7,261	1,277	803	474	0	0	0	0	0	474	0	17.6
	小計	30,981	6,781	4,012	2,769	723	0	0	0	0	2,046	0	21.9
北都城諸県	都城市	71,508	14,644	11,999	2,645	20	0	0	0	0	2,625	0	20.5
	三股町	8,786	1,043	492	551	0	0	125	0	0	426	0	11.9
	小計	80,294	15,687	12,491	3,196	20	0	125	0	0	3,051	0	19.5
西諸県	小林市	6,380	2,730	0	2,644	0	161	1,424	0	6	1,053	86	42.2
	えびの市	5,961	725	381	344	94	0	0	0	0	250	0	12.2
	高原町	1,395	313	0	313	0	0	0	0	0	313	0	22.4
	小計	13,736	3,768	381	3,301	94	161	1,424	0	6	1,616	86	27.3
西都・児湯	西都市	6,928	981	362	619	0	0	0	0	0	619	0	14.2
	高鍋町	5,382	582	236	346	0	0	0	0	0	346	0	10.8
	新富町	4,641	681	111	493	0	0	6	1	0	486	77	14.4
	西米良村	261	49	49	0	0	0	0	0	0	0	0	18.8
	木城町	1,162	149	63	86	0	0	0	0	0	86	0	12.8
	川南町	3,627	511	258	253	0	0	0	0	0	253	0	14.1
	都農町	2,283	322	125	197	0	0	0	0	0	197	0	14.1
	小計	24,284	3,275	1,204	1,994	0	0	6	1	0	1,987	77	13.4
日向・入郷	日向市	20,920	3,939	0	3,939	0	0	0	0	0	3,939	0	18.8
	門川町	5,989	1,009	0	993	0	0	0	0	162	831	16	16.8
	諸塚村	316	96	0	96	0	0	0	0	0	96	0	30.4
	椎葉村	590	102	0	102	0	0	0	0	0	102	0	17.3
	美郷町	1,324	276	0	276	0	0	0	0	0	276	0	20.8
	小計	29,139	5,422	0	5,406	0	0	0	0	162	5,244	16	18.6
延岡・西臼杵	延岡市	44,357	5,672	8	5,285	659	720	786	172	0	2,948	379	12.7
	高千穂町	3,516	618	0	618	0	0	0	0	0	618	0	17.6
	日之影町	816	164	0	164	0	0	0	0	0	164	0	20.1
	五ヶ瀬町	719	135	0	135	0	0	0	0	0	135	0	18.8
	小計	49,408	6,589	8	6,202	659	720	786	172	0	3,865	379	13.2
合計	374,755	63,408	29,376	32,633	2,256	881	2,576	173	168	26,579	1,399	16.9	

(注) ・ 項目の前のアルファベット表示は、2ページの「図1ごみ処理のフロー」と対応している。  
 ・ リサイクル率 = 総資源化量 ÷ (ごみ処理量 + 集団回収量) × 100

② 種類別資源化量 (1)

地区	市町村	N 総資源化量 (直接資源化量+中間処理後再生利用量+集団回収量)																	
		合計	紙類 (紙パック・紙製 容器包装を除く)	紙・紙 パック	紙製容器包装	金属類	ガラス類	ペットボトル	白色トレイ	容器包装 プラスチック (白色トレイを除く)	製品プラスチック	その他プラスチック 類	布類	肥料	飼料	溶融プラスチック	固形燃料 (RDF, RDFP)	焼却灰・廃灰の ゼオライト化	廃食用油 (BDF)
東宮東諸崎	宮崎市	20,237	9,884	0	0	3,652	992	1,346	0	3,016	0	1,179	0	0	0	0	0	0	168
	国富町	1,321	692	0	0	0	0	88	0	226	0	80	0	0	0	0	0	0	235
	綾町	328	56	0	168	16	14	17	0	45	0	12	0	0	0	0	0	0	0
	小計	21,886	10,632	0	168	3,668	1,006	1,451	0	3,287	0	1,271	0	0	0	0	0	0	403
日串南間	日南市	5,504	2,573	0	0	799	622	393	0	310	3	0	0	0	0	0	0	0	792
	串間市	1,277	340	3	58	187	98	48	0	108	1	17	39	0	0	0	0	0	378
	小計	6,781	2,913	3	58	986	720	441	0	418	4	17	39	0	0	0	0	0	1,170
北都諸城	都城	14,644	9,405	32	0	1,331	883	579	7	0	0	0	0	0	0	0	0	0	2,407
	三股町	1,043	395	5	0	150	269	97	2	0	0	0	125	0	0	0	0	0	0
	小計	15,687	9,800	37	0	1,481	1,152	676	9	0	0	0	125	0	0	0	0	0	2,407
西諸	小林市	2,730	51	0	0	289	222	92	0	404	0	81	0	0	0	0	0	0	1,585
	えびの市	725	313	1	0	94	106	44	0	0	0	95	0	0	0	0	0	0	71
	高原油	313	115	0	0	32	48	18	0	72	0	0	0	0	0	0	0	0	28
小計	3,768	479	1	0	415	376	154	0	476	0	95	0	125	0	0	0	0	1,684	
西都	西都市	981	116	0	0	203	157	83	0	255	0	156	0	0	0	0	0	0	11
	高鍋町	582	126	0	42	95	99	60	0	92	0	68	0	0	0	0	0	0	0
	新富町	681	190	1	0	173	0	60	0	105	0	35	0	0	0	0	0	0	117
都	西米良村	49	28	0	0	6	11	4	0	0	0	0	0	0	0	0	0	0	0
	木城町	149	51	0	0	23	24	14	0	25	0	12	0	0	0	0	0	0	0
	川南町	511	226	1	0	75	78	38	0	66	0	20	0	0	0	0	0	0	7
小計	3,275	826	2	42	644	424	285	0	585	0	327	0	125	0	0	0	0	5	
日向	日向市	3,939	1,450	0	0	560	326	180	0	573	0	268	185	0	0	0	0	0	140
	門川町	1,009	176	15	144	190	100	68	0	154	0	0	0	0	0	162	0	0	397
	諸塚村	96	66	0	0	4	7	4	0	11	0	4	0	0	0	0	0	0	0
入郷	椎葉村	102	57	0	0	8	10	8	0	15	0	4	0	0	0	0	0	0	0
	美郷町	276	165	0	0	16	29	15	0	29	0	22	0	0	0	0	0	0	0
	小計	5,422	1,914	15	144	778	472	275	0	782	0	298	185	0	0	162	0	0	397
延岡	延岡市	5,672	1,714	10	0	1,068	423	295	0	494	0	80	786	172	0	0	0	0	39
	高千穂町	618	307	0	6	154	86	34	0	31	0	0	0	0	0	0	0	0	0
	日之影町	164	80	0	2	41	23	9	0	9	0	0	0	0	0	0	0	0	0
西白杵	五ヶ瀬町	135	64	0	1	35	20	8	0	7	0	0	0	0	0	0	0	0	0
	小計	6,589	2,165	10	9	1,298	552	346	0	541	0	80	786	172	0	0	0	0	39
	合計	63,408	28,729	68	421	9,270	4,702	3,628	9	6,089	4	2,074	1,135	172	0	162	0	591	19

(注) ・ 項目の前のアルファベット表示は、2ページの「図1ごみ処理のフロー」に対応している。

③ 種類別資源化量 (2)

地区	市町村	G 直接資源化量														その他					
		合計	紙類 (紙ハック、紙製 容器包装を除く)	紙ハック	紙製容器包装	金属類	ガラス類	ペットボトル	白色トレイ	容器包装 プラスチック (白色トレイを除く)	製品プラスチック	その他プラスチック 類	布類	肥料	飼料		溶剤スラフ	固形燃料 (RDF、RPF)	焼却灰・飛灰の セメント原料化	廃食用油 (BDF)	
東宮 諸 島	宮崎市	10,272	9,085	0	0	0	0	0	0	0	0	0	0	0	0	0	0	0	0	8	
	国富町	772	692	0	0	0	0	0	0	0	0	0	0	0	0	0	0	0	0	0	
	綾町	236	56	0	168	0	0	0	0	0	0	0	0	0	0	0	0	0	0	0	
	小計	11,280	9,833	0	168	0	0	0	0	0	0	0	0	0	0	0	0	0	0	8	
日 串南 間	日南市	3,209	2,370	0	0	298	316	219	0	0	0	0	0	0	0	0	0	0	0	6	
	串間市	803	340	3	58	0	7	0	0	0	0	0	0	0	0	0	0	0	0	378	
北都 諸 島	小計	4,012	2,710	3	58	298	323	219	0	0	0	0	0	0	0	0	0	0	0	378	
	都城 三股町	11,999	9,358	32	0	246	47	127	0	0	0	0	0	0	0	0	0	0	0	2,189	
西 諸 島	小計	12,491	9,753	37	0	332	53	127	0	0	0	0	0	0	0	0	0	0	0	2,189	
	小林市	0	0	0	0	0	0	0	0	0	0	0	0	0	0	0	0	0	0	0	
西 諸 島	えびの市	381	313	1	0	0	0	44	0	0	0	0	0	0	0	0	0	0	0	22	
	高円町	0	0	0	0	0	0	0	0	0	0	0	0	0	0	0	0	0	0	0	
西 諸 島	小計	381	313	1	0	0	0	44	0	0	0	0	0	0	0	0	0	0	0	22	
	西都市	362	116	0	0	90	0	0	0	0	0	0	0	0	0	0	0	0	0	0	
西 都 島	高鍋町	236	126	0	42	0	0	0	0	0	0	0	0	0	0	0	0	0	0	0	
	新富町	111	0	0	0	1	0	0	0	0	0	0	0	0	0	0	0	0	0	110	
西 都 島	西米良村	49	28	0	0	6	11	4	0	0	0	0	0	0	0	0	0	0	0	0	
	木城町	63	51	0	0	0	0	0	0	0	0	0	0	0	0	0	0	0	0	0	
西 都 島	川南町	258	226	1	0	11	0	0	0	0	0	0	0	0	0	0	0	0	0	0	
	都農町	125	89	0	0	0	0	0	0	0	0	0	0	0	0	0	0	0	0	0	
西 都 島	小計	1,204	636	1	42	108	11	4	0	0	0	0	0	0	0	0	0	0	0	110	
	日向市	0	0	0	0	0	0	0	0	0	0	0	0	0	0	0	0	0	0	0	
日 向 島	門川町	0	0	0	0	0	0	0	0	0	0	0	0	0	0	0	0	0	0	0	
	諸塚村	0	0	0	0	0	0	0	0	0	0	0	0	0	0	0	0	0	0	0	
日 向 島	椎葉村	0	0	0	0	0	0	0	0	0	0	0	0	0	0	0	0	0	0	0	
	美郷町	0	0	0	0	0	0	0	0	0	0	0	0	0	0	0	0	0	0	0	
日 向 島	小計	0	0	0	0	0	0	0	0	0	0	0	0	0	0	0	0	0	0	0	
	延岡市	8	7	0	0	1	0	0	0	0	0	0	0	0	0	0	0	0	0	0	
日 向 島	高千穂町	0	0	0	0	0	0	0	0	0	0	0	0	0	0	0	0	0	0	0	
	日之影町	0	0	0	0	0	0	0	0	0	0	0	0	0	0	0	0	0	0	0	
日 向 島	五ヶ瀬町	0	0	0	0	0	0	0	0	0	0	0	0	0	0	0	0	0	0	0	
	小計	8	7	0	0	1	0	0	0	0	0	0	0	0	0	0	0	0	0	0	
合計		29,376	23,252	42	268	739	387	394	0	0	0	0	0	0	0	0	0	0	0	7	
																					2,707

(注) ・ 項目の前のアルファベット表示は、2ページの「図1ごみ処理のフロー」と対応している。

④ 種類別資源化量 (3)

地区	市町村	L 中間処理後再生利用量														その他					
		合計	紙パック・紙製容器包装(除く)	紙パック	紙製容器包装	金属類	ガラス類	ペットボトル	白色トレイ	容器包装 プラスチック類 (白色トレイを除く)	製品プラスチック類	その他プラスチック類	布類	肥料	飼料		溶剤スラフ	固形燃料 (RDF-RPF)	焼却灰・飛灰の セメント原料化	廃食用油 (BDF)	
東宮 崎 県	宮崎市	9,124	0	0	0	3,021	988	1,346	0	3,016	0	0	0	0	0	0	0	0	0	153	
	国富町	549	0	0	0	0	0	88	0	226	0	0	0	0	0	0	0	0	0	235	
	綾町	92	0	0	0	16	14	17	0	45	0	0	0	0	0	0	0	0	0	0	
	小計	9,765	0	0	0	3,037	1,002	1,451	0	3,287	0	0	0	0	0	0	0	0	0	388	
日 串南 間	日南市	2,295	203	0	0	501	306	174	0	310	3	0	0	0	0	0	0	0	0	6	792
	串間市	474	0	0	0	187	91	48	0	108	1	0	0	0	39	0	0	0	0	0	0
	小計	2,769	203	0	0	688	397	222	0	418	4	0	0	0	39	0	0	0	0	6	792
北 諸 城 県	都城	2,645	47	0	0	1,085	836	452	7	0	0	0	0	0	0	0	0	0	0	0	218
	三股町	551	0	0	0	64	263	97	2	0	0	0	0	125	0	0	0	0	0	0	0
	小計	3,196	47	0	0	1,149	1,099	549	9	0	0	0	0	125	0	0	0	0	0	0	218
西 諸 県	小林市	2,644	0	0	0	260	216	92	0	404	0	0	0	81	0	0	0	0	0	6	1,585
	えびの市	344	0	0	0	94	106	0	0	0	0	0	95	0	0	0	0	0	0	0	49
	高原町	313	115	0	0	32	48	18	0	72	0	0	0	0	0	0	0	0	0	0	28
	小計	3,301	115	0	0	386	370	110	0	476	0	0	0	95	0	0	0	0	0	6	1,662
西 都 ・ 児 湯	西都市	619	0	0	0	113	157	83	0	255	0	0	0	0	0	0	0	0	0	0	11
	高鍋町	346	0	0	0	95	99	60	0	92	0	0	0	0	0	0	0	0	0	0	0
	新富町	493	113	1	0	172	0	60	0	105	0	0	0	35	0	0	0	0	0	0	7
	西米良村	0	0	0	0	0	0	0	0	0	0	0	0	0	0	0	0	0	0	0	0
	木城町	86	0	0	0	23	24	14	0	25	0	0	0	0	0	0	0	0	0	0	0
	川南町	253	0	0	0	64	78	38	0	66	0	0	0	0	0	0	0	0	0	0	7
	都農町	197	0	0	0	69	55	26	0	42	0	0	0	0	0	0	0	0	0	0	5
	小計	1,994	113	1	0	536	413	281	0	585	0	0	0	35	0	0	0	0	0	0	30
	日向市	3,939	1,450	0	0	560	326	180	0	573	0	0	0	268	185	0	0	0	0	0	397
	門川町	993	175	15	144	176	99	68	0	154	0	0	0	0	0	0	162	0	0	0	0
日 向 ・ 入 郷	諸塚村	96	66	0	0	4	7	4	0	11	0	0	4	0	0	0	0	0	0	0	0
	椎葉村	102	57	0	0	8	10	8	0	15	0	0	4	0	0	0	0	0	0	0	0
	美郷町	276	165	0	0	16	29	15	0	29	0	0	22	0	0	0	0	0	0	0	0
	小計	5,406	1,913	15	144	764	471	275	0	782	0	0	298	185	0	162	0	0	0	0	397
延 岡 ・ 西 白 杵	延岡市	5,285	1,420	10	0	1,026	417	251	0	494	0	0	80	786	172	0	0	591	0	38	
	高千穂町	618	307	0	6	154	86	34	0	31	0	0	0	0	0	0	0	0	0	0	0
	日之影町	164	80	0	2	41	23	9	0	9	0	0	0	0	0	0	0	0	0	0	0
	五ヶ瀬町	135	64	0	1	35	20	8	0	7	0	0	0	0	0	0	0	0	0	0	0
小計	6,202	1,871	10	9	1,256	546	302	0	541	0	0	80	786	172	0	0	591	0	38		
合計	32,633	4,262	26	153	8,416	4,298	3,190	9	6,089	4	95	494	1,135	172	0	162	591	12	3,525		

(注) ・ 項目の前のアルファベット表示は、2ページの「図1ごみ処理のフロー」に対応している。

⑤ 種類別資源化量 (4)

地区	市町村	C 集団回収量														その他					
		合計	紙製 (紙ハック、紙製 容器包装を除く)	紙ハック	紙製容器包装	金属類	ガラス類	ペットボトル	白色トレイ	容器包装 プラスチック (白色トレイを除く)	製品プラスチック	その他プラスチック 類	布類	肥料	飼料		溶解スラグ	固形燃料 (RDF、REF)	焼却灰・飛灰の セメント原料化	廃食用油 (BDF)	(t)
東宮 諸 島	宮崎市	841	799	0	0	31	4	0	0	0	0	0	0	0	0	0	0	0	0	0	7
	国富町	0	0	0	0	0	0	0	0	0	0	0	0	0	0	0	0	0	0	0	0
	綾町	0	0	0	0	0	0	0	0	0	0	0	0	0	0	0	0	0	0	0	0
	小計	841	799	0	0	31	4	0	0	0	0	0	0	0	0	0	0	0	0	0	7
日 串 間	日南市	0	0	0	0	0	0	0	0	0	0	0	0	0	0	0	0	0	0	0	0
	串間市	0	0	0	0	0	0	0	0	0	0	0	0	0	0	0	0	0	0	0	0
	小計	0	0	0	0	0	0	0	0	0	0	0	0	0	0	0	0	0	0	0	0
	北城市	0	0	0	0	0	0	0	0	0	0	0	0	0	0	0	0	0	0	0	0
北 諸 島	三股町	0	0	0	0	0	0	0	0	0	0	0	0	0	0	0	0	0	0	0	0
	小計	0	0	0	0	0	0	0	0	0	0	0	0	0	0	0	0	0	0	0	0
	小林市	86	51	0	0	29	6	0	0	0	0	0	0	0	0	0	0	0	0	0	0
	えびの市	0	0	0	0	0	0	0	0	0	0	0	0	0	0	0	0	0	0	0	0
西 諸 島	高原町	0	0	0	0	0	0	0	0	0	0	0	0	0	0	0	0	0	0	0	0
	小計	86	51	0	0	29	6	0	0	0	0	0	0	0	0	0	0	0	0	0	0
	西都市	0	0	0	0	0	0	0	0	0	0	0	0	0	0	0	0	0	0	0	0
	高鍋町	0	0	0	0	0	0	0	0	0	0	0	0	0	0	0	0	0	0	0	0
西 都 児 湯	新富町	77	77	0	0	0	0	0	0	0	0	0	0	0	0	0	0	0	0	0	0
	西米良村	0	0	0	0	0	0	0	0	0	0	0	0	0	0	0	0	0	0	0	0
	木城町	0	0	0	0	0	0	0	0	0	0	0	0	0	0	0	0	0	0	0	0
	川南町	0	0	0	0	0	0	0	0	0	0	0	0	0	0	0	0	0	0	0	0
日 向 入 郷	都農町	0	0	0	0	0	0	0	0	0	0	0	0	0	0	0	0	0	0	0	0
	小計	77	77	0	0	0	0	0	0	0	0	0	0	0	0	0	0	0	0	0	0
	日向市	0	0	0	0	0	0	0	0	0	0	0	0	0	0	0	0	0	0	0	0
	門川町	16	1	0	0	14	1	0	0	0	0	0	0	0	0	0	0	0	0	0	0
延 岡 西 白 杵	諸塚村	0	0	0	0	0	0	0	0	0	0	0	0	0	0	0	0	0	0	0	0
	椎葉村	0	0	0	0	0	0	0	0	0	0	0	0	0	0	0	0	0	0	0	0
	美郷町	0	0	0	0	0	0	0	0	0	0	0	0	0	0	0	0	0	0	0	0
	小計	16	1	0	0	14	1	0	0	0	0	0	0	0	0	0	0	0	0	0	0
延 岡 西 白 杵	延岡市	379	287	0	0	41	6	44	0	0	0	0	0	0	0	0	0	0	0	0	1
	高千穂町	0	0	0	0	0	0	0	0	0	0	0	0	0	0	0	0	0	0	0	0
	日之影町	0	0	0	0	0	0	0	0	0	0	0	0	0	0	0	0	0	0	0	0
	五ヶ瀬町	0	0	0	0	0	0	0	0	0	0	0	0	0	0	0	0	0	0	0	0
合計	小計	379	287	0	0	41	6	44	0	0	0	0	0	0	0	0	0	0	0	0	1
	合計	1,399	1,215	0	0	115	17	44	0	0	0	0	0	0	0	0	0	0	0	0	8

(注) ・項目の前のアルファベット表示は、2ページの「図1ごみ処理のフロー」と対応している。





## ②収集体制（事業系ごみ） 次のページに続く

地区	可燃ごみ				資源ごみ				紙パック	紙製容器包装	金属類	ガラス類	ペタンクボトル	白色トレイ	
	収集場所	(回収回数/週)	収集方式	収集運搬	収集場所	(回収回数/月)	収集方式	収集運搬							収集場所
市町村															
宮崎県	宮崎市	戸	不定期	許	全	不定期	戸	許	全	不定期	戸	許	全	不定期	戸
宮崎県	国富町	戸	1回	許	全	1回	戸	許	全	1回	戸	許	全	1回	戸
宮崎県	総町	戸	不定期	許	全	不定期	戸	許	全	不定期	戸	許	全	不定期	戸
宮崎県	日南市	戸	4回	許	全	4回	戸	許	全	不定期	戸	許	全	不定期	戸
宮崎県	串間市	戸	5回	許	全	5回	戸	許	全	5回	戸	許	全	5回	戸
宮崎県	都城三股町	戸	不定期	許	全	不定期	戸	許	全	不定期	戸	許	全	不定期	戸
宮崎県	小林市	併	不定期	許	全	不定期	併	許	全	不定期	併	許	全	不定期	併
宮崎県	えびの市	戸	不定期	許	全	不定期	戸	許	全	不定期	戸	許	全	不定期	戸
宮崎県	高原町	戸	不定期	許	全	不定期	戸	許	全	不定期	戸	許	全	不定期	戸
宮崎県	西都市	他	不定期	許	全	不定期	他	許	全	不定期	他	許	全	不定期	他
宮崎県	高鍋町	戸	不定期	許	全	不定期	戸	許	全	不定期	戸	許	全	不定期	戸
宮崎県	新富町	戸	不定期	許	全	不定期	戸	許	全	不定期	戸	許	全	不定期	戸
宮崎県	西米良村	戸	不定期	許	全	不定期	戸	許	全	不定期	戸	許	全	不定期	戸
宮崎県	木城町	戸	2回	許	全	4回	戸	許	全	4回	戸	許	全	4回	戸
宮崎県	川崎町	戸	不定期	許	全	不定期	戸	許	全	不定期	戸	許	全	不定期	戸
宮崎県	都農町	戸	不定期	許	全	不定期	戸	許	全	不定期	戸	許	全	不定期	戸
宮崎県	日向市	戸	不定期	許	全	不定期	戸	許	全	不定期	戸	許	全	不定期	戸
宮崎県	門川町	戸	不定期	許	全	不定期	戸	許	全	不定期	戸	許	全	不定期	戸
宮崎県	諸塚村	戸	不定期	許	全	不定期	戸	許	全	不定期	戸	許	全	不定期	戸
宮崎県	椎葉村	戸	不定期	許	全	不定期	戸	許	全	不定期	戸	許	全	不定期	戸
宮崎県	美郷町	戸	不定期	許	全	不定期	戸	許	全	不定期	戸	許	全	不定期	戸
宮崎県	延岡市	戸	不定期	許	全	不定期	戸	許	全	不定期	戸	許	全	不定期	戸
宮崎県	高千穂町	ス	1回未満	許	全	1回未満	ス	許	全	1回未満	ス	許	全	1回未満	ス
宮崎県	日之影町	ス	2回	許	全	2回	ス	許	全	2回	ス	許	全	2回	ス
宮崎県	五ヶ瀬町	ス	2回	許	全	2回	ス	許	全	2回	ス	許	全	2回	ス





③有料化の状況（生活系ごみ） 次のページに続く

地区	市町村	可燃ごみ						不燃ごみ						資源ごみ											
		直接搬入		回収方法		手数料		直接搬入		回収方法		手数料		直接搬入		回収方法		手数料		直接搬入		回収方法		手数料	
		手数料	徴収方法	手数料	徴収方法	手数料	徴収方法	手数料	徴収方法	手数料	徴収方法	手数料	徴収方法	手数料	徴収方法	手数料	徴収方法	手数料	徴収方法	手数料	徴収方法	手数料	徴収方法	手数料	徴収方法
東宮 諸嶺 東・ 綾町	宮崎市 回富町 綾町	有料	単比	有料	単比	無料	—	無料	—	無料	—	無料	—	無料	—	無料	—	無料	—	無料	—	無料	—	無料	—
		無料	—	有料	—	無料	—	無料	—	無料	—	無料	—	無料	—	無料	—	無料	—	無料	—	無料	—	無料	—
		有料	有料	有料	有料	無料	—	無料	—	無料	—	無料	—	無料	—	無料	—	無料	—	無料	—	無料	—	無料	—
		有料	有料	有料	有料	有料	有料	有料	有料	有料	有料	有料	有料	有料	有料	有料	有料	有料	有料	有料	有料	有料	有料	有料	有料
日南 串間・ 日南	日南市 串間市	有料	有料	有料	有料	有料	有料	有料	有料	有料	有料	有料	有料	有料	有料	有料	有料	有料	有料	有料	有料	有料	有料	有料	
		有料	有料	有料	有料	有料	有料	有料	有料	有料	有料	有料	有料	有料	有料	有料	有料	有料	有料	有料	有料	有料	有料	有料	
		有料	有料	有料	有料	有料	有料	有料	有料	有料	有料	有料	有料	有料	有料	有料	有料	有料	有料	有料	有料	有料	有料	有料	
		有料	有料	有料	有料	有料	有料	有料	有料	有料	有料	有料	有料	有料	有料	有料	有料	有料	有料	有料	有料	有料	有料	有料	
北都 諸城 東・ 三股町	都城市 三股町	無料	—	有料	—	無料	—	無料	—	無料	—	無料	—	無料	—	無料	—	無料	—	無料	—	無料	—	無料	—
		無料	—	有料	—	無料	—	無料	—	無料	—	無料	—	無料	—	無料	—	無料	—	無料	—	無料	—	無料	—
		無料	—	有料	—	無料	—	無料	—	無料	—	無料	—	無料	—	無料	—	無料	—	無料	—	無料	—	無料	—
		無料	—	有料	—	無料	—	無料	—	無料	—	無料	—	無料	—	無料	—	無料	—	無料	—	無料	—	無料	—
西諸 諸嶺 東	小林市 えびの市 高原町	無料	—	無料	—	無料	—	無料	—	無料	—	無料	—	無料	—	無料	—	無料	—	無料	—	無料	—	無料	—
		無料	—	無料	—	無料	—	無料	—	無料	—	無料	—	無料	—	無料	—	無料	—	無料	—	無料	—	無料	—
		無料	—	無料	—	無料	—	無料	—	無料	—	無料	—	無料	—	無料	—	無料	—	無料	—	無料	—	無料	—
		無料	—	無料	—	無料	—	無料	—	無料	—	無料	—	無料	—	無料	—	無料	—	無料	—	無料	—	無料	—
西都 都・ 児湯	西都市 高鍋町 新富町 西米良村 木城町 川南町 都農町	有料	単比	有料	単比	有料	単比	有料	単比	有料	単比	有料	単比	有料	単比	有料	単比	有料	単比	有料	単比	有料	単比	有料	単比
		有料	単比	有料	単比	有料	単比	有料	単比	有料	単比	有料	単比	有料	単比	有料	単比	有料	単比	有料	単比	有料	単比	有料	単比
		有料	単比	有料	単比	有料	単比	有料	単比	有料	単比	有料	単比	有料	単比	有料	単比	有料	単比	有料	単比	有料	単比	有料	単比
		有料	単比	有料	単比	有料	単比	有料	単比	有料	単比	有料	単比	有料	単比	有料	単比	有料	単比	有料	単比	有料	単比	有料	単比
日向 ・入郷	日向市 門川町 諸塚村 権楽村 美郷町	無料	—	無料	—	無料	—	無料	—	無料	—	無料	—	無料	—	無料	—	無料	—	無料	—	無料	—	無料	—
		無料	—	無料	—	無料	—	無料	—	無料	—	無料	—	無料	—	無料	—	無料	—	無料	—	無料	—	無料	—
		有料	有料	有料	有料	有料	有料	有料	有料	有料	有料	有料	有料	有料	有料	有料	有料	有料	有料	有料	有料	有料	有料	有料	有料
		有料	有料	有料	有料	有料	有料	有料	有料	有料	有料	有料	有料	有料	有料	有料	有料	有料	有料	有料	有料	有料	有料	有料	有料
延岡 ・西白 杵	延岡市 高千穂町 日之影町 五ヶ瀬町	有料	単比	有料	単比	有料	単比	有料	単比	有料	単比	有料	単比	有料	単比	有料	単比	有料	単比	有料	単比	有料	単比	有料	単比
		有料	単比	有料	単比	有料	単比	有料	単比	有料	単比	有料	単比	有料	単比	有料	単比	有料	単比	有料	単比	有料	単比	有料	単比
		有料	単比	有料	単比	有料	単比	有料	単比	有料	単比	有料	単比	有料	単比	有料	単比	有料	単比	有料	単比	有料	単比	有料	単比
		有料	単比	有料	単比	有料	単比	有料	単比	有料	単比	有料	単比	有料	単比	有料	単比	有料	単比	有料	単比	有料	単比	有料	単比







## 2 し尿処理の状況

### (1) し尿の水洗化・非水洗化の状況

地区	市町村	総人口		非水洗化人口(計画収集人口+自家処理人口)					水洗化人口(公共下水道人口+コミュニティプラント人口+集落排水施設等人口+浄化槽人口)							
		合計	小計	非水洗化率	計画収集人口	自家処理人口	小計	水洗化率(水洗化全体)	公共下水道人口	水洗化率(公共下水道)	集落排水施設等人口	浄化槽人口	みなし(単独処理)浄化槽人口	合併処理浄化槽人口	その他浄化槽人口	水洗化率(浄化槽)
		(人)	(人)	(%)	(人)	(人)	(人)	(%)	(人)	(%)	(人)	(人)	(人)	(人)	(人)	(人)
宮崎・東諸県	宮崎市	399,927	9,499	2.4	9,499	0	390,428	97.6	343,826	86.0	11,087	35,515	11,878	23,637	0	8.9
	国富町	18,597	4,982	26.8	4,982	0	13,615	73.2	6,066	32.6	0	7,549	2,181	5,368	0	40.6
	綾町	7,012	1,186	16.9	1,186	0	5,826	83.1	2,963	42.3	117	2,746	0	2,746	0	39.2
	小計	425,536	15,667	3.7	15,667	0	409,869	96.3	352,855	82.9	11,204	45,810	14,059	31,751	0	10.8
日南・串間	日南市	50,212	7,345	14.6	7,345	0	42,867	85.4	16,809	33.5	590	25,468	12,078	13,390	0	50.7
	串間市	17,101	2,740	16.0	2,740	0	14,361	84.0	2,718	15.9	455	11,188	3,353	7,835	0	65.4
	小計	67,313	10,085	15.0	10,085	0	57,228	85.0	19,527	29.0	1,045	36,656	15,431	21,225	0	54.5
北諸県	都城市	161,808	7,443	4.6	7,443	0	154,365	95.4	71,854	44.4	11,565	70,946	8,327	62,619	0	43.8
	三股町	25,973	2,226	8.6	2,226	0	23,747	91.4	7,506	28.9	1,489	14,752	4,173	10,579	0	56.8
	小計	187,781	9,669	5.1	9,669	0	178,112	94.9	79,360	42.3	13,054	85,698	12,500	73,198	0	45.6
西諸県	小林市	43,643	4,857	11.1	4,857	0	38,786	88.9	8,644	19.8	0	30,142	0	19,264	10,878	69.1
	えびの市	18,095	3,474	19.2	3,474	0	14,621	80.8	0	0.0	0	14,621	14,621	0	0	80.8
	高原町	8,878	865	9.7	865	0	8,013	90.3	0	0.0	465	7,548	2,465	5,083	0	85.0
	小計	70,616	9,196	13.0	9,196	0	61,420	87.0	8,644	12.2	465	52,311	17,086	24,347	10,878	74.1
西都・児湯	西都市	28,924	3,336	11.5	3,336	0	25,588	88.5	13,817	47.8	2,089	9,682	1,954	7,728	0	33.5
	高鍋町	19,783	1,835	9.3	1,835	0	17,948	90.7	6,283	31.8	0	11,665	5,745	5,920	0	59.0
	新富町	16,933	2,668	15.8	2,668	0	14,265	84.2	0	0.0	0	14,265	2,398	9,545	2,322	84.2
	西米良村	1,076	113	10.5	113	0	963	89.5	434	40.3	78	451	16	435	0	41.9
	木城町	4,922	354	7.2	354	0	4,568	92.8	3,442	69.9	0	1,126	0	871	255	22.9
	川南町	15,094	3,170	21.0	3,170	0	11,924	79.0	2,616	17.3	0	9,308	2,784	6,524	0	61.7
	都農町	10,151	1,652	16.3	1,652	0	8,499	83.7	0	0.0	0	8,499	2,716	5,783	0	83.7
	小計	96,883	13,128	13.6	13,128	0	83,755	86.4	26,592	27.4	2,167	54,996	15,613	36,806	2,577	56.8
日向・入郷	日向市	59,598	2,814	4.7	2,814	0	56,784	95.3	32,094	53.9	0	24,690	10,487	14,203	0	41.4
	門川町	17,412	1,422	8.2	1,422	0	15,990	91.8	0	0.0	0	15,990	2,410	13,580	0	91.8
	諸塚村	1,514	29	1.9	29	0	1,485	98.1	195	12.9	35	1,255	20	1,235	0	82.9
	椎葉村	2,514	137	5.4	137	0	2,377	94.6	0	0.0	39	2,338	115	2,223	0	93.0
	美郷町	4,765	129	2.7	129	0	4,636	97.3	0	0.0	2,022	2,614	69	2,545	0	54.9
	小計	85,803	4,531	5.3	4,531	0	81,272	94.7	32,289	37.6	2,096	46,887	13,101	33,786	0	54.6
延岡・西臼杵	延岡市	117,887	2,653	2.3	2,653	0	115,234	97.7	87,478	74.2	4,277	23,479	5,330	15,862	2,287	19.9
	高千穂町	11,371	645	5.7	645	0	10,726	94.3	3,357	29.5	0	7,369	781	6,588	0	64.8
	日之影町	3,607	881	24.4	881	0	2,726	75.6	0	0.0	218	2,508	154	2,354	0	69.5
	五ヶ瀬町	3,094	818	26.4	818	0	2,276	73.6	0	0.0	0	2,276	153	2,123	0	73.6
	小計	135,959	4,997	3.7	4,997	0	130,962	96.3	90,835	66.8	4,495	35,632	6,418	26,927	2,287	26.2
合計	1,069,891	67,273	6.3	67,273	0	1,002,618	93.7	610,102	57.0	34,526	357,990	94,208	248,040	15,742	33.5	

- (注) ・ 非水洗化率=非水洗化人口÷総人口×100  
 ・ 水洗化率=水洗化人口÷総人口×100  
 ・ コミュニティプラントとは、し尿と生活雑排水を併せて処理する施設のことをいう。

(2) し尿及び浄化槽汚泥の収集量

地区	市町村	し尿及び浄化槽汚泥収集量									
		合計	し尿収集量					浄化槽汚泥収集量			
			小計	直営	委託	許可	小計	直営	委託	許可	
(kl)	(kl)	(kl)	(kl)	(kl)	(kl)	(kl)	(kl)	(kl)	(kl)		
宮崎・東諸県	宮崎市	32,714	8,328	0	8,328	0	24,386	0	0	24,386	
	国富町	9,651	2,976	0	0	2,976	6,675	0	0	6,675	
	綾町	3,589	1,416	0	0	1,416	2,173	0	0	2,173	
	小計	45,954	12,720	0	8,328	4,392	33,234	0	0	33,234	
日南・串間	日南市	29,142	5,886	0	0	5,886	23,256	0	0	23,256	
	串間市	10,500	2,145	0	0	2,145	8,355	0	0	8,355	
	小計	39,642	8,031	0	0	8,031	31,611	0	0	31,611	
北都諸城	都城市	65,139	8,885	0	0	8,885	56,254	0	0	56,254	
	三股町	13,195	1,371	0	0	1,371	11,824	0	0	11,824	
	小計	78,334	10,256	0	0	10,256	68,078	0	0	68,078	
西諸県	小林市	22,517	3,434	0	3,434	0	19,083	0	19,083	0	
	えびの市	18,278	4,486	0	0	4,486	13,792	0	0	13,792	
	高原町	6,252	743	0	0	743	5,509	0	0	5,509	
	小計	47,047	8,663	0	3,434	5,229	38,384	0	19,083	19,301	
西都・児湯	西都市	12,452	4,231	0	4,231	0	8,221	0	0	8,221	
	高鍋町	12,149	2,164	0	2,164	0	9,985	0	0	9,985	
	新富町	15,741	2,295	0	0	2,295	13,446	0	0	13,446	
	西米良村	768	126	126	0	0	642	642	0	0	
	木城町	1,650	467	0	0	467	1,183	0	0	1,183	
	川南町	9,387	1,717	0	0	1,717	7,670	0	0	7,670	
	都農町	7,617	1,391	0	0	1,391	6,226	0	0	6,226	
	小計	59,764	12,391	126	6,395	5,870	47,373	642	0	46,731	
日向・入郷	日向市	19,874	2,639	0	0	2,639	17,235	0	0	17,235	
	門川町	7,675	490	0	0	490	7,185	0	0	7,185	
	諸塚村	1,139	33	0	0	33	1,106	0	0	1,106	
	椎葉村	1,246	224	0	0	224	1,022	0	0	1,022	
	美郷町	3,516	150	0	0	150	3,366	0	0	3,366	
	小計	33,450	3,536	0	0	3,536	29,914	0	0	29,914	
延岡・西臼杵	延岡市	27,371	2,240	0	2,240	0	25,131	0	0	25,131	
	高千穂町	5,856	1,549	0	0	1,549	4,307	0	0	4,307	
	日之影町	3,640	899	0	0	899	2,741	0	0	2,741	
	五ヶ瀬町	2,459	465	0	0	465	1,994	0	0	1,994	
	小計	39,326	5,153	0	2,240	2,913	34,173	0	0	34,173	
合計	343,517	60,750	126	20,397	40,227	282,767	642	19,083	263,042		

### (3) し尿処理の状況

地区	市町村	し尿処理量												
		し尿					浄化槽汚泥					自家処理量		
		合計 (k)	小計 (k)	し尿 処理施設 (k)	下水道投入 (k)	その他 (k)	小計 (k)	し尿 処理施設 (k)	ごみ堆肥化 (k)	下水道投入 (k)	その他 (k)	小計 (k)	し尿 (k)	浄化槽汚泥 (k)
宮崎・東諸県	宮崎市	32,714	8,328	1,636	6,692	0	24,386	6,459	504	17,423	0	0	0	0
	国富町	9,651	2,976	0	0	2,976	6,675	0	0	0	6,675	0	0	0
	綾町	3,589	1,416	1,416	0	0	2,173	2,173	0	0	0	0	0	0
	小計	45,954	12,720	3,052	6,692	2,976	33,234	8,632	504	17,423	6,675	0	0	0
日南・串間	日南市	29,142	5,886	5,886	0	0	23,256	23,256	0	0	0	0	0	0
	串間市	10,500	2,145	2,145	0	0	8,355	8,355	0	0	0	0	0	0
	小計	39,642	8,031	8,031	0	0	31,611	31,611	0	0	0	0	0	0
北諸県・都城	都城市	65,139	8,885	1,308	7,577	0	56,254	2,445	0	53,809	0	0	0	0
	三股町	13,195	1,371	1,371	0	0	11,824	11,824	0	0	0	0	0	0
	小計	78,334	10,256	2,679	7,577	0	68,078	14,269	0	53,809	0	0	0	0
西諸県	小林市	22,517	3,434	3,434	0	0	19,083	19,083	0	0	0	0	0	0
	えびの市	18,278	4,486	4,486	0	0	13,792	13,792	0	0	0	0	0	0
	高原町	6,252	743	743	0	0	5,509	5,509	0	0	0	0	0	0
	小計	47,047	8,663	8,663	0	0	38,384	38,384	0	0	0	0	0	0
西都・児湯	西都市	12,452	4,231	4,231	0	0	8,221	8,221	0	0	0	0	0	0
	高鍋町	12,149	2,164	2,164	0	0	9,985	9,985	0	0	0	0	0	0
	新富町	15,741	2,295	2,295	0	0	13,446	13,446	0	0	0	0	0	0
	西米良村	768	126	126	0	0	642	642	0	0	0	0	0	0
	木城町	1,650	467	467	0	0	1,183	1,183	0	0	0	0	0	0
	川南町	9,387	1,717	1,717	0	0	7,670	7,670	0	0	0	0	0	0
	都農町	7,617	1,391	1,391	0	0	6,226	6,226	0	0	0	0	0	0
	小計	59,764	12,391	12,391	0	0	47,373	47,373	0	0	0	0	0	0
日向・入郷	日向市	19,874	2,639	0	2,639	0	17,235	10,344	0	6,891	0	0	0	0
	門川町	7,675	490	490	0	0	7,185	7,185	0	0	0	0	0	0
	諸塚村	1,139	33	33	0	0	1,106	1,106	0	0	0	0	0	0
	椎葉村	1,246	224	224	0	0	1,022	1,022	0	0	0	0	0	0
	美郷町	3,516	150	150	0	0	3,366	3,366	0	0	0	0	0	0
	小計	33,450	3,536	897	2,639	0	29,914	23,023	0	6,891	0	0	0	0
延岡・西臼杵	延岡市	27,371	2,240	2,240	0	0	25,131	25,131	0	0	0	0	0	0
	高千穂町	5,856	1,549	1,549	0	0	4,307	4,307	0	0	0	0	0	0
	日之影町	3,640	899	899	0	0	2,741	2,741	0	0	0	0	0	0
	五ヶ瀬町	2,459	465	465	0	0	1,994	1,994	0	0	0	0	0	0
	小計	39,326	5,153	5,153	0	0	34,173	34,173	0	0	0	0	0	0
合計	343,517	60,750	40,866	16,908	2,976	282,767	197,465	504	78,123	6,675	0	0	0	



### 3 ごみ処理体制

#### (1) 廃棄物処理事業経費

##### ① 歳入

##### ア 市町村（ごみ処理）

地区	市町村	ごみ処理							一般財源
		合計	特定財源					その他	
			国庫支出金	県支出金	地方債	使用料及び手数料	その他		
(千円)	(千円)	(千円)	(千円)	(千円)	(千円)	(千円)	(千円)	(千円)	
宮崎・東諸県	宮崎市	6,438,796	3,488,715	377,323	0	1,018,700	749,838	1,342,854	2,950,081
	国富町	209,216	2,129	0	0	0	2,129	0	207,087
	綾町	94,683	207	0	0	0	0	207	94,476
	小計	6,742,695	3,491,051	377,323	0	1,018,700	751,967	1,343,061	3,251,644
日南・串間	日南市	781,590	109,374	0	0	6,459	97,268	5,647	672,216
	串間市	356,089	25,150	0	0	4,900	19,318	932	330,939
	小計	1,137,679	134,524	0	0	11,359	116,586	6,579	1,003,155
北都諸城	都城市	4,171,776	2,810,296	808,421	0	1,328,500	116,836	556,539	1,361,480
	三股町	220,907	28,911	0	0	0	260	28,651	191,996
	小計	4,392,683	2,839,207	808,421	0	1,328,500	117,096	585,190	1,553,476
西諸県	小林市	392,467	9,331	0	0	0	1,687	7,644	383,136
	えびの市	490,257	105,697	0	0	0	20,917	84,780	384,560
	高原町	102,295	12,500	0	0	0	1,865	10,635	89,795
	小計	985,019	127,528	0	0	0	24,469	103,059	857,491
西都・児湯	西都市	337,444	54,170	0	0	0	54,120	50	283,274
	高鍋町	227,616	42,118	0	0	0	38,799	3,319	185,498
	新富町	197,150	33,108	0	0	0	33,108	0	164,042
	西米良村	27,593	2,127	0	0	0	2,127	0	25,466
	木城町	88,380	7,901	0	0	0	7,890	11	80,479
	川南町	165,093	22,771	0	0	0	22,771	0	142,322
	都農町	145,482	15,911	0	0	0	15,911	0	129,571
	小計	1,188,758	178,106	0	0	0	174,726	3,380	1,010,652
日向・入郷	日向市	914,115	51,416	0	0	0	1	51,415	862,699
	門川町	210,578	11,034	0	0	0	1,372	9,662	199,544
	諸塚村	44,511	0	0	0	0	0	0	44,511
	椎葉村	60,940	4,673	0	0	0	0	4,673	56,267
	美郷町	113,587	719	0	0	0	0	719	112,868
	小計	1,343,731	67,842	0	0	0	1,373	66,469	1,275,889
延岡・西臼杵	延岡市	1,947,830	452,697	7,508	0	73,300	219,282	152,607	1,495,133
	高千穂町	133,632	0	0	0	0	0	0	133,632
	日之影町	47,194	0	0	0	0	0	0	47,194
	五ヶ瀬町	43,163	0	0	0	0	0	0	43,163
	小計	2,171,819	452,697	7,508	0	73,300	219,282	152,607	1,719,122
合計	17,962,384	7,290,955	1,193,252	0	2,431,859	1,405,499	2,260,345	10,671,429	

イ 市町村（し尿処理）

地区	市町村	し尿処理							
		合計	特定財源						一般財源
			国庫支出金	県支出金	地方債	使用料及び手数料	その他		
(千円)	(千円)	(千円)	(千円)	(千円)	(千円)	(千円)	(千円)	(千円)	
宮崎・東諸県	宮崎市	699,661	105,919	0	0	0	105,919	0	593,742
	国富町	0	0	0	0	0	0	0	0
	綾町	10,066	0	0	0	0	0	0	10,066
	小計	709,727	105,919	0	0	0	105,919	0	603,808
日南・串間	日南市	100,432	0	0	0	0	0	0	100,432
	串間市	100,615	340	0	0	0	0	340	100,275
	小計	201,047	340	0	0	0	0	340	200,707
北都諸城	都城市	1,508,751	1,172,899	323,999	0	848,900	0	0	335,852
	三股町	118,822	31,587	0	0	0	0	31,587	87,235
	小計	1,627,573	1,204,486	323,999	0	848,900	0	31,587	423,087
西諸県	小林市	132,841	27,368	0	0	0	0	27,368	105,473
	えびの市	95,014	0	0	0	0	0	0	95,014
	高原町	27,368	0	0	0	0	0	0	27,368
	小計	255,223	27,368	0	0	0	0	27,368	227,855
西都・児湯	西都市	129,263	29,896	0	0	0	29,896	0	99,367
	高鍋町	112,662	19,372	0	0	0	19,372	0	93,290
	新富町	81,707	1,637	0	0	0	1,637	0	80,070
	西米良村	1,157	140	0	0	0	140	0	1,017
	木城町	21,315	0	0	0	0	0	0	21,315
	川南町	50,025	0	0	0	0	0	0	50,025
	都農町	49,162	0	0	0	0	0	0	49,162
	小計	445,291	51,045	0	0	0	51,045	0	394,246
日向・入郷	日向市	75,667	0	0	0	0	0	0	75,667
	門川町	110,778	0	0	0	0	0	0	110,778
	諸塚村	20,708	0	0	0	0	0	0	20,708
	椎葉村	32,635	0	0	0	0	0	0	32,635
	美郷町	47,095	0	0	0	0	0	0	47,095
	小計	286,883	0	0	0	0	0	0	286,883
延岡・西臼杵	延岡市	163,833	27,995	4,015	0	3,600	20,241	139	135,838
	高千穂町	49,303	0	0	0	0	0	0	49,303
	日之影町	26,405	0	0	0	0	0	0	26,405
	五ヶ瀬町	25,696	0	0	0	0	0	0	25,696
	小計	265,237	27,995	4,015	0	3,600	20,241	139	237,242
合計	3,790,981	1,417,153	328,014	0	852,500	177,205	59,434	2,373,828	

ウ 市町村（ごみ処理＋し尿処理）

地区	市町村	ごみ処理＋し尿処理							
		合計	特定財源					一般財源	
			国庫支出金	県支出金	地方債	使用料及び手数料	その他		
(千円)	(千円)	(千円)	(千円)	(千円)	(千円)	(千円)	(千円)	(千円)	
宮崎・東諸県	宮崎市	7,138,457	3,594,634	377,323	0	1,018,700	855,757	1,342,854	3,543,823
	国富町	209,216	2,129	0	0	0	2,129	0	207,087
	綾町	104,749	207	0	0	0	0	207	104,542
	小計	7,452,422	3,596,970	377,323	0	1,018,700	857,886	1,343,061	3,855,452
日南・串間	日南市	882,022	109,374	0	0	6,459	97,268	5,647	772,648
	串間市	456,704	25,490	0	0	4,900	19,318	1,272	431,214
	小計	1,338,726	134,864	0	0	11,359	116,586	6,919	1,203,862
北都諸城	都城市	5,680,527	3,983,195	1,132,420	0	2,177,400	116,836	556,539	1,697,332
	三股町	339,729	60,498	0	0	0	260	60,238	279,231
	小計	6,020,256	4,043,693	1,132,420	0	2,177,400	117,096	616,777	1,976,563
西諸県	小林市	525,308	36,699	0	0	0	1,687	35,012	488,609
	えびの市	585,271	105,697	0	0	0	20,917	84,780	479,574
	高原町	129,663	12,500	0	0	0	1,865	10,635	117,163
	小計	1,240,242	154,896	0	0	0	24,469	130,427	1,085,346
西都・児湯	西都市	466,707	84,066	0	0	0	84,016	50	382,641
	高鍋町	340,278	61,490	0	0	0	58,171	3,319	278,788
	新富町	278,857	34,745	0	0	0	34,745	0	244,112
	西米良村	28,750	2,267	0	0	0	2,267	0	26,483
	木城町	109,695	7,901	0	0	0	7,890	11	101,794
	川南町	215,118	22,771	0	0	0	22,771	0	192,347
	都農町	194,644	15,911	0	0	0	15,911	0	178,733
	小計	1,634,049	229,151	0	0	0	225,771	3,380	1,404,898
日向・入郷	日向市	989,782	51,416	0	0	0	1	51,415	938,366
	門川町	321,356	11,034	0	0	0	1,372	9,662	310,322
	諸塚村	65,219	0	0	0	0	0	0	65,219
	椎葉村	93,575	4,673	0	0	0	0	4,673	88,902
	美郷町	160,682	719	0	0	0	0	719	159,963
	小計	1,630,614	67,842	0	0	0	1,373	66,469	1,562,772
延岡・西臼杵	延岡市	2,111,663	480,692	11,523	0	76,900	239,523	152,746	1,630,971
	高千穂町	182,935	0	0	0	0	0	0	182,935
	日之影町	73,599	0	0	0	0	0	0	73,599
	五ヶ瀬町	68,859	0	0	0	0	0	0	68,859
	小計	2,437,056	480,692	11,523	0	76,900	239,523	152,746	1,956,364
合計	21,753,365	8,708,108	1,521,266	0	3,284,359	1,582,704	2,319,779	13,045,257	

エ 一部事務組合等（ごみ処理）

一部事務組合等	ごみ処理(特定財源(市町村分担金を除く)+一般財源)								
	合計	特定財源(市町村分担金を除く)							一般財源
		国庫支出金	県支出金	地方債	使用料及び手数料	その他	(市町村分担金)		
(千円)	(千円)	(千円)	(千円)	(千円)	(千円)	(千円)	(千円)	(千円)	
日南串間広域不燃物処理組合	126,422	126,422	0	0	0	0	126,422	(102,393)	0
西都児湯環境整備事務組合	160,873	37,272	0	0	0	35,210	2,062	(684,185)	123,601
高鍋・木城衛生組合	0	0	0	0	0	0	0	(0)	0
川南・都農衛生組合	0	0	0	0	0	0	0	(0)	0
日向東臼杵広域連合	-17,509	0	0	0	0	0	0	(384,280)	-17,509
入郷地区衛生組合	0	0	0	0	0	0	0	(0)	0
西臼杵広域行政事務組合	71,733	71,733	0	0	0	54,176	17,557	(223,989)	0
合計	341,519	235,427	0	0	0	89,386	146,041	(1,394,847)	106,092

オ 一部事務組合等（し尿処理）

一部事務組合等	し尿処理(特定財源(市町村分担金を除く)+一般財源)								
	合計	特定財源(市町村分担金を除く)							一般財源
		国庫支出金	県支出金	地方債	使用料及び手数料	その他	(市町村分担金)		
(千円)	(千円)	(千円)	(千円)	(千円)	(千円)	(千円)	(千円)	(千円)	
日南串間広域不燃物処理組合	0	0	0	0	0	0	0	(0)	0
西都児湯環境整備事務組合	0	0	0	0	0	0	0	(0)	0
高鍋・木城衛生組合	16,819	2,745	0	0	0	2,519	226	(106,575)	14,074
川南・都農衛生組合	16,374	3,185	0	0	0	3,061	124	(90,533)	13,189
日向東臼杵広域連合	0	0	0	0	0	0	0	(0)	0
入郷地区衛生組合	40,107	2	0	0	0	0	2	(91,143)	40,105
西臼杵広域行政事務組合	94,986	94,986	8,085	0	8,000	78,901	0	(101,404)	0
合計	168,286	100,918	8,085	0	8,000	84,481	352	(389,655)	67,368

カ 一部事務組合等（ごみ処理+し尿処理）

一部事務組合等	ごみ処理+し尿処理(特定財源(市町村分担金を除く)+一般財源)								
	合計	特定財源(市町村分担金を除く)							一般財源
		国庫支出金	県支出金	地方債	使用料及び手数料	その他	(市町村分担金)		
(千円)	(千円)	(千円)	(千円)	(千円)	(千円)	(千円)	(千円)	(千円)	
日南串間広域不燃物処理組合	126,422	126,422	0	0	0	0	126,422	(102,393)	0
西都児湯環境整備事務組合	160,873	37,272	0	0	0	35,210	2,062	(684,185)	123,601
高鍋・木城衛生組合	16,819	2,745	0	0	0	2,519	226	(106,575)	14,074
川南・都農衛生組合	16,374	3,185	0	0	0	3,061	124	(90,533)	13,189
日向東臼杵広域連合	-17,509	0	0	0	0	0	0	(384,280)	-17,509
入郷地区衛生組合	40,107	2	0	0	0	0	2	(91,143)	40,105
西臼杵広域行政事務組合	166,719	166,719	8,085	0	8,000	133,077	17,557	(325,393)	0
合計	509,805	336,345	8,085	0	8,000	173,867	146,393	(1,784,502)	173,460

② 歳出

ア 市町村（ごみ処理）

地区	市町村	ごみ処理（建設改良費＋処理維持管理費＋その他）（組合分組金を除く）																				
		工事費							委託費							その他						
		小計	収集運搬施設	中間処理施設	最終処分場	その他	調査費	組合分組金	小計	人件費	処理費	収集運搬費	中間処理費	最終処分費	車両等購入費	小計	収集運搬費	中間処理費	最終処分費	調査費	組合分組金	
宮崎市	6,438,796	1,598,336	1,598,336	9,998	0	0	0	0	4,382,064	482,561	205,139	205,139	0	0	0	3,694,364	1,602,262	1,876,619	215,483	0	0	458,396
東高松市	209,216	0	0	0	0	0	0	0	209,216	0	4,594	4,594	0	0	0	204,622	104,003	92,411	7,323	885	0	0
徳島県	94,683	6,536	6,536	0	0	0	0	0	88,127	31,481	9,077	5,809	2,132	2,038	0	46,669	1,560	41,581	3,528	0	0	0
小計	6,742,695	1,604,892	1,604,892	9,998	0	0	0	0	4,679,407	514,042	219,710	210,948	2,132	6,630	0	3,945,655	1,707,825	2,010,611	226,334	885	0	458,396
日南市	708,840	0	0	0	0	0	0	0	679,859	63,677	157,807	8,340	149,467	0	4,244	452,256	274,847	126,684	0	50,725	1,875	28,981
串間市	326,446	0	0	0	0	0	0	0	326,446	12,027	11,757	600	11,157	0	5,287	297,375	102,943	182,267	0	12,165	0	0
小計	1,035,286	0	0	0	0	0	0	0	1,006,305	75,704	169,564	8,940	160,624	0	9,531	749,631	377,790	308,951	0	62,890	1,875	28,981
北都城市	4,171,776	2,379,889	2,379,889	2,370,246	0	0	0	0	1,765,648	296,753	205,000	34,176	151,486	19,338	9,721	1,254,174	679,672	541,283	25,594	7,625	0	26,239
諸城三股町	220,907	0	0	0	0	0	0	0	190,817	17,296	48,078	0	32,952	15,124	0	125,445	112,391	0	13,054	0	30,090	
小計	4,392,683	2,379,889	2,379,889	2,370,246	0	0	0	0	1,956,465	314,049	253,078	34,176	184,438	34,462	9,721	1,379,619	792,063	541,283	38,648	7,625	0	56,329
西小山市	392,467	0	0	0	0	0	0	0	392,467	18,697	33,207	21,062	4,224	7,921	0	340,563	318,598	19,802	2,163	0	0	0
えびの市	490,257	0	0	0	0	0	0	0	482,481	42,353	276,244	2,692	221,773	51,779	1,045	162,839	59,204	89,787	13,435	413	0	7,776
高松市	102,295	0	0	0	0	0	0	0	102,295	7,793	5,733	0	1,899	3,834	0	88,769	42,038	34,497	12,234	0	0	0
小計	985,019	0	0	0	0	0	0	0	977,243	68,843	315,184	23,754	227,896	68,534	1,045	592,171	419,840	144,086	27,832	413	0	7,776
西都市	149,350	0	0	0	0	0	0	0	128,230	12,711	0	0	0	0	0	114,568	100,256	0	145	14,167	21,120	
高松町	79,113	0	0	0	0	0	0	0	79,113	5,760	275	275	0	0	0	73,078	50,803	0	0	22,275	0	0
新富町	66,570	0	0	0	0	0	0	0	66,570	7,410	56,342	56,342	0	0	0	2,818	0	2,818	0	0	0	0
西米良村	14,976	0	0	0	0	0	0	0	14,976	6,767	0	0	0	0	0	8,209	7,998	0	0	211	0	0
木城町	49,001	0	0	0	0	0	0	0	49,001	3,175	0	0	0	0	0	45,826	40,266	0	0	5,560	0	0
川南町	66,574	0	0	0	0	0	0	0	66,574	13,143	0	0	0	0	0	53,431	53,431	0	0	0	0	0
都農町	78,989	0	0	0	0	0	0	0	64,112	14,971	0	0	0	0	0	49,141	49,090	51	0	0	0	0
小計	504,573	0	0	0	0	0	0	0	468,576	63,937	56,617	56,617	0	0	0	347,071	301,844	2,869	145	42,213	951	85,997
日向市	686,210	0	0	0	0	0	0	0	686,210	187,630	35,196	26,130	778	8,298	0	463,384	283,655	173,540	6,189	0	0	0
門川町	127,564	4,565	4,565	0	0	0	0	0	122,973	5,894	1,586	0	1,586	0	0	114,738	55,880	58,582	0	276	755	26
諸塚村	23,723	0	0	0	0	0	0	0	23,723	0	0	0	0	0	0	23,593	21,718	727	0	1,148	130	0
椎葉村	37,798	0	0	0	0	0	0	0	37,798	0	0	0	0	0	0	37,798	29,077	3,077	0	5,644	0	0
美郷町	84,156	0	0	0	0	0	0	0	84,156	0	0	0	0	0	0	84,156	73,379	10,777	0	0	0	0
小計	959,451	4,565	4,565	0	0	0	0	0	954,860	193,524	36,782	26,130	2,364	8,298	0	723,689	463,709	246,703	6,189	7,068	885	296,060
延岡市	1,947,800	86,287	86,287	0	184	0	0	0	1,830,400	361,428	388,308	12,094	191,254	184,960	0	1,080,694	512,959	547,327	20,378	0	0	311,143
高千穂町	0	0	0	0	0	0	0	0	0	0	0	0	0	0	0	0	0	0	0	0	0	0
日之影町	0	0	0	0	0	0	0	0	0	0	0	0	0	0	0	0	0	0	0	0	0	0
五ヶ瀬町	0	0	0	0	0	0	0	0	0	0	0	0	0	0	0	0	0	0	0	0	0	0
小計	1,947,800	86,287	86,287	0	184	0	0	0	1,830,400	361,428	388,308	12,094	191,254	184,960	0	1,080,664	512,959	547,327	20,378	0	0	311,143
合計	16,567,537	4,075,633	4,065,990	4,565	1,680,997	2,380,244	184	9,643	11,873,256	1,591,527	1,439,241	372,659	768,708	297,874	20,297	8,818,480	4,576,030	3,801,830	319,526	121,094	3,711	618,648

イ 市町村（し尿処理）

地区	市町村	し尿処理(建設改良費+処理維持管理費+その他)(組合分担金を除く)										処理及び維持管理費(人件費+処理費+車両購入費+委託費+調査研究費)(組合分担金を除く)														
		建設改良費(工事費+調査費)(組合分担金を除く)					委託費					人件費					処理費					委託費				
		小計	工事費	調査費	組合分担金	その他	最終処分場	中間処理施設	収集運搬施設	小計	調査費	その他	最終処分場	中間処理施設	収集運搬施設	小計	人件費	処理費	委託費	調査研究費	組合分担金	その他				
	宮崎県	699,661	0	0	(0)	0	0	0	620,885	56,422	194,250	0	194,250	0	370,213	258,289	111,924	0	370,608	258,289	112,319	0	0	78,776		
	東京都	1,508,751	1,301,638	0	(0)	0	0	0	100,377	7,870	59,158	0	59,158	0	32,282	26,836	0	0	32,282	26,836	0	5,446	0	55		
	千葉県	10,066	495	0	(0)	495	0	0	9,571	5,088	4,118	0	4,118	0	51,551	38,973	0	0	51,551	38,973	0	12,578	0	0		
	小計	709,727	495	0	(0)	495	0	0	630,456	61,480	198,368	0	198,368	0	370,608	258,289	112,319	0	370,608	258,289	112,319	0	0	78,776		
	北都	1,508,751	1,301,638	0	(0)	0	0	0	205,463	8,391	37,494	0	37,494	0	159,503	159,503	0	0	159,503	159,503	0	75	0	1,650		
	諸城	118,822	0	0	(0)	0	0	0	118,822	52,491	60,262	0	60,262	0	6,069	6,069	0	0	6,069	6,069	0	0	0	0		
	小計	1,627,573	1,301,638	0	(0)	0	0	0	324,285	60,882	97,756	0	97,756	0	165,572	165,572	0	0	165,572	165,572	0	75	0	1,650		
	西	132,841	0	0	(0)	0	0	0	132,841	7,840	19,966	0	19,966	0	105,035	105,035	0	0	105,035	105,035	0	0	0	0		
	之	95,014	0	0	(0)	0	0	0	94,751	8,252	62,090	0	62,090	0	24,409	24,409	0	0	24,409	24,409	0	0	0	263		
	小計	27,368	0	0	(0)	0	0	0	27,368	0	0	0	0	0	27,368	27,368	0	0	27,368	27,368	0	0	0	0		
	西	255,223	0	0	(0)	0	0	0	254,960	16,092	82,056	0	82,056	0	156,812	156,812	0	0	156,812	156,812	0	0	0	263		
	都	129,263	0	0	(0)	0	0	0	129,263	6,142	49,945	0	49,945	0	72,638	72,638	0	0	72,638	72,638	0	0	0	0		
	高	27,402	0	0	(0)	0	0	0	27,402	1,490	0	0	0	0	25,912	25,912	0	0	25,912	25,912	0	0	0	0		
	新	81,707	0	0	(0)	0	0	0	81,707	6,980	0	0	0	0	74,727	74,727	0	0	74,727	74,727	0	0	0	0		
	西	1,157	0	0	(0)	0	0	0	1,157	0	0	0	0	0	0	0	0	0	0	0	0	0	0	1,157		
	米	0	0	0	(0)	0	0	0	0	0	0	0	0	0	0	0	0	0	0	0	0	0	0	0		
	木	0	0	0	(0)	0	0	0	0	0	0	0	0	0	0	0	0	0	0	0	0	0	0	0		
	小	0	0	0	(0)	0	0	0	0	0	0	0	0	0	0	0	0	0	0	0	0	0	0	0		
	計	248,183	0	0	(0)	0	0	0	247,026	23,286	49,945	0	49,945	0	173,277	173,277	0	0	173,277	173,277	0	538	0	1,157		
	日向市	75,667	13,750	0	(0)	0	0	0	61,917	10,103	26,502	0	26,502	0	25,312	25,312	0	0	25,312	25,312	0	0	0	0		
	日向町	110,778	34,144	0	(0)	0	0	0	76,634	0	29,335	0	21,625	7,710	46,342	44,458	1,884	0	46,342	44,458	1,884	0	0	0		
	日向	636	0	0	(0)	0	0	0	636	0	0	0	0	0	636	636	0	0	636	636	0	0	0	0		
	入	8,659	0	0	(0)	0	0	0	8,659	0	0	0	0	0	8,659	8,659	0	0	8,659	8,659	0	0	0	0		
	美	0	0	0	(0)	0	0	0	0	0	0	0	0	0	0	0	0	0	0	0	0	0	0	0		
	小計	195,740	47,894	0	(0)	0	0	0	146,419	10,103	55,837	0	48,127	7,710	79,522	79,522	0	0	79,522	79,522	0	619	0	1,427		
	延岡市	163,833	0	0	(0)	0	0	0	163,833	7,449	56,059	2,606	53,453	0	100,325	100,325	0	0	100,325	100,325	0	0	0	0		
	高千穂町	0	0	0	(0)	0	0	0	0	0	0	0	0	0	0	0	0	0	0	0	0	0	0	0		
	日向	0	0	0	(0)	0	0	0	0	0	0	0	0	0	0	0	0	0	0	0	0	0	0	0		
	日向	0	0	0	(0)	0	0	0	0	0	0	0	0	0	0	0	0	0	0	0	0	0	0	0		
	日向	0	0	0	(0)	0	0	0	0	0	0	0	0	0	0	0	0	0	0	0	0	0	0	0		
	小計	163,833	0	0	(0)	0	0	0	163,833	7,449	56,059	2,606	53,453	0	100,325	100,325	0	0	100,325	100,325	0	0	0	0		
	合計	3,401,326	1,350,027	1,326,747	(0)	0	0	0	1,967,971	195,865	639,520	2,606	609,238	27,676	1,130,024	421,671	460,621	206,687	2,562	2,562	2,562	21,045	0	83,328		

ウ 市町村（ごみ処理＋し尿処理）

地区	市町村	ごみ処理＋し尿処理（建設改良費＋処理維持管理費＋その他）（組合分組金を除く）										処理及び維持管理費（人件費＋処理費＋車両購入費＋委託費＋調査研究費）（組合分組金を除く）										
		建設改良費（工事費＋調査費）（組合分組金を除く）					人件費					処理費					委託費					
		小計		調査費		（組合分組金）	小計		調査費		（組合分組金）	小計		調査費		（組合分組金）	小計		調査費		（組合分組金）	
		（千円）	（千円）	（千円）	（千円）		（千円）	（千円）	（千円）	（千円）		（千円）	（千円）	（千円）	（千円）		（千円）	（千円）	（千円）	（千円）		（千円）
	宮崎市	7,138,457	1,598,336	0	1,588,338	9,998	0	0	0	0	5,002,949	538,983	399,389	205,139	194,250	0	4,064,577	1,888,543	215,483	0	0	537,172
	東宮崎	209,216	0	0	0	0	0	0	0	209,216	4,594	0	0	0	0	4,594	204,622	104,003	92,411	885	0	0
	諸県	104,749	7,051	0	7,051	0	0	0	0	97,698	36,539	14,095	5,809	6,250	2,036	0	47,064	1,560	41,976	3,528	0	0
	小計	7,452,422	1,605,387	1,605,387	1,595,389	9,998	0	0	0	5,309,863	575,522	418,078	210,948	200,500	6,630	0	4,316,263	1,966,114	2,26,334	885	0	537,172
	日南市	809,272	0	0	0	0	0	0	0	780,236	71,547	216,965	8,340	208,625	0	4,244	484,538	274,847	153,520	0	56,171	29,036
	串間市	427,061	0	0	0	0	0	0	0	427,061	20,750	52,098	600	51,498	0	5,287	348,926	102,943	221,240	0	24,743	0
	小計	1,236,333	0	0	0	0	0	0	0	1,207,297	92,297	269,063	8,940	260,123	0	9,531	833,464	377,790	374,760	0	80,914	29,036
	北都城市	5,680,527	3,681,527	3,671,884	1,301,638	2,370,246	0	9,643	0	1,971,111	305,144	242,494	34,176	188,980	19,338	9,721	1,413,752	679,672	700,786	25,594	7,700	0
	諸城	339,729	0	0	0	0	0	0	0	309,639	69,787	108,338	0	93,214	15,124	0	131,514	112,391	6,069	13,054	0	30,090
	小計	6,020,256	3,681,527	3,671,884	1,301,638	2,370,246	0	9,643	0	2,280,750	374,931	350,832	34,176	282,194	34,462	9,721	1,545,266	792,063	706,855	38,648	7,700	57,979
	小林市	525,308	0	0	0	0	0	0	0	525,308	26,537	53,173	21,062	4,224	27,887	0	445,598	318,598	19,802	107,198	0	0
	えびの市	585,271	0	0	0	0	0	0	0	577,232	50,605	338,334	2,692	283,863	51,779	1,045	187,248	59,204	114,196	13,435	413	8,039
	高原町	129,683	0	0	0	0	0	0	0	129,683	7,793	5,733	0	1,899	3,834	0	116,137	42,038	34,497	39,602	0	0
	小計	1,240,242	0	0	0	0	0	0	0	1,232,203	84,935	397,240	23,754	289,986	83,500	1,045	748,983	419,840	168,495	160,235	413	8,039
	西都市	278,613	0	0	0	0	0	0	0	257,493	18,853	49,945	0	49,945	0	0	187,206	130,152	42,742	145	14,167	21,120
	高鍋町	106,515	0	0	0	0	0	0	0	106,515	7,250	275	275	0	0	0	98,990	76,715	0	22,275	0	0
	新富町	148,277	0	0	0	0	0	0	0	148,277	14,390	56,342	56,342	0	0	0	77,545	0	2,818	72,400	2,327	0
	西米良村	16,133	0	0	0	0	0	0	0	14,976	6,767	0	0	0	0	0	8,209	7,998	0	211	0	1,157
	西郷	49,001	0	0	0	0	0	0	0	49,001	3,175	0	0	0	0	0	45,826	40,266	0	5,560	0	0
	見島	66,574	0	0	0	0	0	0	0	66,574	13,143	0	0	0	0	0	53,431	53,431	0	0	0	0
	湯	87,643	0	0	0	0	0	0	0	72,766	23,625	0	0	0	0	0	49,141	49,090	51	0	0	14,877
	小計	752,756	0	0	0	0	0	0	0	715,602	87,203	106,562	56,617	49,945	0	0	520,348	357,652	45,611	72,545	44,540	1,489
	日向市	761,877	13,750	0	13,750	0	0	0	0	748,127	197,733	61,698	26,130	27,280	8,288	0	488,696	283,655	198,852	6,189	0	0
	門川町	238,342	38,709	15,429	10,864	0	0	23,280	0	199,607	5,894	30,921	0	23,211	7,710	0	161,080	103,040	1,884	276	1,712	26
	日向	24,359	0	0	0	0	0	0	0	24,359	0	0	0	0	0	0	24,229	22,354	727	0	1,148	130
	入郷	46,457	0	0	0	0	0	0	0	45,030	0	0	0	0	0	0	45,030	35,690	3,077	0	6,263	0
	美郷町	84,156	0	0	0	0	0	0	0	84,156	0	0	0	0	0	0	84,156	73,379	10,777	0	0	0
	小計	1,155,191	52,459	29,179	4,565	24,614	0	23,280	0	1,101,279	203,627	92,619	26,130	50,491	15,998	0	803,191	470,958	316,373	8,073	7,687	1,842
	延岡市	2,111,603	86,287	86,287	86,103	0	184	0	0	1,994,233	368,877	444,367	14,700	244,707	184,960	0	1,180,989	613,284	547,327	20,378	0	0
	高千穂町	0	0	0	0	0	0	0	0	0	0	0	0	0	0	0	0	0	0	0	0	0
	西日	0	0	0	0	0	0	0	0	0	0	0	0	0	0	0	0	0	0	0	0	0
	白	0	0	0	0	0	0	0	0	0	0	0	0	0	0	0	0	0	0	0	0	0
	小計	2,111,603	86,287	86,287	86,103	0	184	0	0	1,994,233	368,877	444,367	14,700	244,707	184,960	0	1,180,989	613,284	547,327	20,378	0	0
	合計	19,968,863	5,625,660	5,392,737	4,565	3,007,744	184	32,923	0	13,841,227	1,787,392	2,078,761	375,265	1,377,946	325,550	20,297	9,948,504	4,997,701	4,282,451	526,213	142,139	6,273

工 一部事務組合等（ごみ処理）

一部事務組合等	ごみ処理																					
	建設改良費				処理及び維持管理費				委託費				調査研究費		その他							
	工事費		調査費		人件費		処理費		車両等購入費		委託費											
	小計	最終処分場	中間処理施設	収集運搬施設	小計	最終処分場	中間処理施設	収集運搬施設	小計	最終処分場	中間処理施設	収集運搬施設	小計	最終処分場	中間処理施設	収集運搬施設						
日南申間広域不燃物処理組合	228,815	0	0	0	0	0	0	0	58,005	106,182	86,704	19,478	0	64,628	0	52,709	11,919	0	0			
西都児湯環境整備事務組合	845,058	0	0	0	0	0	0	48,204	276,406	201,986	4,477	4,477	24,544	446,361	32,426	412,139	1,632	164	0	49,543		
高鍋・木城衛生組合	0	0	0	0	0	0	0	0	0	0	0	0	0	0	0	0	0	0	0	0	0	
川南・都農衛生組合	0	0	0	0	0	0	0	0	0	0	0	0	0	0	0	0	0	0	0	0	0	0
日向東臼杵広域連合	366,771	66,158	66,158	0	0	66,158	0	299,613	29,198	76,532	76,532	0	0	193,883	0	150,367	43,516	0	0	0	1,000	
入郷地区衛生組合	0	0	0	0	0	0	0	0	0	0	0	0	0	0	0	0	0	0	0	0	0	0
西臼杵広域行政事務組合	295,722	0	0	0	0	0	0	295,722	47,488	32,244	24,200	21	0	215,990	115,818	80,750	15,024	4,398	0	0	0	
合計	1,736,366	66,158	66,158	0	0	66,158	0	1,619,665	182,895	491,364	389,422	23,976	24,544	920,862	148,244	695,965	72,091	4,562	0	50,543		

才 一部事務組合等（し尿処理）

一部事務組合等	し尿処理																				
	建設改良費				処理及び維持管理費				委託費				調査研究費		その他						
	工事費		調査費		人件費		処理費		車両等購入費		委託費										
	小計	最終処分場	中間処理施設	収集運搬施設	小計	最終処分場	中間処理施設	収集運搬施設	小計	最終処分場	中間処理施設	収集運搬施設	小計	最終処分場	中間処理施設	収集運搬施設					
日南申間広域不燃物処理組合	0	0	0	0	0	0	0	0	0	0	0	0	0	0	0	0	0	0	0	0	
西都児湯環境整備事務組合	0	0	0	0	0	0	0	0	0	0	0	0	0	0	0	0	0	0	0	0	0
高鍋・木城衛生組合	123,394	0	0	0	0	0	0	93,646	15,348	57,546	0	0	0	20,762	1,194	16,335	2,407	816	0	29,748	
川南・都農衛生組合	106,907	0	0	0	0	0	0	106,907	55,518	0	0	0	0	51,043	0	41,734	0	9,309	346	0	
日向東臼杵広域連合	0	0	0	0	0	0	0	0	0	0	0	0	0	0	0	0	0	0	0	0	0
入郷地区衛生組合	131,250	0	0	0	0	0	0	131,250	22,610	108,249	108,249	0	0	391	0	0	0	0	391	0	0
西臼杵広域行政事務組合	196,390	0	0	0	0	0	0	196,390	41,897	54,541	220	54,321	0	99,952	78,901	4,840	241	15,970	0	0	
合計	557,941	0	0	0	0	0	0	528,193	135,373	220,336	220	220,116	0	172,138	80,095	62,909	2,648	26,486	346	29,748	

力 一部事務組合等（ごみ処理＋し尿処理）

一部事務組合等	ごみ処理＋し尿処理																				
	建設改良費				処理及び維持管理費				委託費				調査研究費		その他						
	工事費		調査費		人件費		処理費		車両等購入費		委託費										
	小計	最終処分場	中間処理施設	収集運搬施設	小計	最終処分場	中間処理施設	収集運搬施設	小計	最終処分場	中間処理施設	収集運搬施設	小計	最終処分場	中間処理施設	収集運搬施設					
日南申間広域不燃物処理組合	228,815	0	0	0	0	0	0	228,815	58,005	106,182	86,704	19,478	0	64,628	0	52,709	11,919	0	0	0	
西都児湯環境整備事務組合	845,058	0	0	0	0	0	0	795,515	48,204	276,406	201,986	4,477	24,544	446,361	32,426	412,139	1,632	164	0	49,543	
高鍋・木城衛生組合	123,394	0	0	0	0	0	0	93,646	15,348	57,546	0	0	0	20,762	1,194	16,335	2,407	816	0	29,748	
川南・都農衛生組合	106,907	0	0	0	0	0	0	106,907	55,518	0	0	0	0	51,043	0	41,734	0	9,309	346	0	
日向東臼杵広域連合	366,771	66,158	66,158	0	0	66,158	0	299,613	29,198	76,532	76,532	0	0	193,883	0	150,367	43,516	0	0	0	1,000
入郷地区衛生組合	0	0	0	0	0	0	0	0	0	0	0	0	0	0	0	0	0	0	0	0	0
西臼杵広域行政事務組合	492,112	0	0	0	0	0	0	492,112	89,385	86,785	78,521	21	0	315,942	194,719	85,590	15,265	20,368	0	0	
合計	2,294,307	66,158	66,158	0	0	66,158	0	2,147,858	318,268	711,700	609,538	23,976	24,544	1,093,000	228,339	758,874	74,739	31,048	346	80,291	



(2) 一部事務組合等

一部事務組合等	ごみ処理									し尿処理							
	構成市町村	収集運搬	中間処理	資源化	最終処分	残さ処分	施設建設	業の許可	その他	構成市町村	収集運搬	中間処理	残さ処理	農地還元	施設建設	業の許可	その他
日南串間広域不燃物処理組合	日南市 串間市		○	○	○	○				—							
西都児湯環境整備事務組合	西都市 高鍋町 新富町 西米良村 木城町 川南町 都農町	○	○	○	○	○	○		○	—							
高鍋・木城衛生組合	—									高鍋町 木城町		○	○				
川南・都農衛生組合	—									川南町 都農町		○	○	○			
日向東臼杵広域連合	日向市 門川町 諸塚村 椎葉村 美郷町		○	○		○	○			—							
入郷地区衛生組合	—									諸塚村 椎葉村 美郷町		○				○	
西臼杵広域行政事務組合	高千穂町 日之影町 五ヶ瀬町	○	○	○	○	○	○	○		高千穂町 日之影町 五ヶ瀬町	○	○	○	○	○	○	

(3) 従事職員数

① 市町村

地区	市町村	ごみ														小計	合計
		一般職							技能職								
		一般職		技能職					一般職		技能職						
		事務系	技術系	収集運搬	中間処理	最終処分	その他	事務系	技術系	収集運搬	中間処理	最終処分	その他				
宮崎・東諸県	宮崎市	46	13	13	0	0	16	88	10	3	0	0	0	0	13	101	
	国富町	1	0	0	0	0	0	1	1	0	0	0	0	0	1	2	
	綾町	1	0	6	0	0	0	7	1	0	0	0	0	0	1	8	
	小計	48	13	19	0	0	16	96	12	3	0	0	0	0	15	111	
日南・串間	日南市	7	3	0	0	0	0	10	0	1	0	0	0	0	1	11	
	串間市	2	0	0	0	0	0	2	1	0	0	0	0	0	1	3	
	小計	9	3	0	0	0	0	12	1	1	0	0	0	0	2	14	
北都諸城	都城市	11	8	25	0	0	0	44	0	1	0	0	0	0	1	45	
	三股町	1	0	0	3	2	0	6	2	5	0	2	0	0	9	15	
	小計	12	8	25	3	2	0	50	2	6	0	2	0	0	10	60	
西諸県	小林市	3	0	0	0	0	0	3	1	0	0	0	0	0	1	4	
	えびの市	4	1	6	0	1	0	12	0	1	0	0	0	0	1	13	
	高原町	2	0	0	1	0	0	3	1	0	0	0	0	0	1	4	
	小計	9	1	6	1	1	0	18	2	1	0	0	0	0	3	21	
西都・児湯	西都市	2	0	0	0	0	0	2	1	0	0	0	0	0	1	3	
	高鍋町	3	0	0	0	0	0	3	0	0	0	0	0	0	0	3	
	新富町	2	0	0	0	0	0	2	1	0	0	0	0	0	1	3	
	西米良村	1	0	2	0	0	0	3	0	0	0	0	0	0	0	3	
	木城町	1	0	0	0	0	0	1	0	0	0	0	0	0	0	1	
	川南町	2	0	0	0	0	0	2	0	0	0	0	0	0	0	2	
	都農町	2	0	0	0	0	0	2	1	0	0	0	0	0	1	3	
	小計	13	0	2	0	0	0	15	3	0	0	0	0	0	3	18	
日向・入郷	日向市	8	0	11	0	2	8	29	0	0	0	2	0	0	2	31	
	門川町	2	0	0	0	0	0	2	2	0	0	0	0	0	2	4	
	諸塚村	1	0	0	0	0	0	1	0	0	0	0	0	0	0	1	
	椎葉村	1	0	0	0	0	0	1	0	0	0	0	0	0	0	1	
	美郷町	3	0	0	0	0	0	3	3	0	0	0	0	0	3	6	
	小計	15	0	11	0	2	8	36	5	0	0	2	0	0	7	43	
延岡・西臼杵	延岡市	26	12	4	6	0	0	48	1	0	0	0	0	0	1	49	
	高千穂町	1	0	0	0	0	0	1	0	0	0	0	0	0	0	1	
	日之影町	1	0	0	0	0	0	1	0	0	0	0	0	0	0	1	
	五ヶ瀬町	1	0	0	0	0	0	1	0	0	0	0	0	0	0	1	
	小計	29	12	4	6	0	0	51	1	0	0	0	0	0	1	52	
合計		135	37	67	10	5	24	278	26	11	0	4	0	0	41	319	

② 一部事務組合等

一部事務組合等	ごみ														合計	
	一般職							小計	し尿							
	一般職		技能職						一般職		技能職					
	事務系	技術系	収集運搬	中間処理	最終処分	その他	事務系		技術系	収集運搬	中間処理	最終処分	その他	小計		
日南串間広域不燃物処理組合	4	1	0	1	1	0	7	0	0	0	0	0	0	0	7	
西都児湯環境整備事務組合	7	1	0	0	0	0	8	0	0	0	0	0	0	0	8	
高鍋・木城衛生組合	0	0	0	0	0	0	0	2	0	0	0	2	0	4	4	
川南・都農衛生組合	0	0	0	0	0	0	0	0	0	0	0	0	0	0	0	
日向東臼杵広域連合	2	3	0	0	0	0	5	0	0	0	0	0	0	0	5	
入郷地区衛生組合	0	0	0	0	0	0	0	1	3	0	0	0	0	4	4	
西臼杵広域行政事務組合	2	4	0	0	0	0	6	2	3	0	0	0	0	5	11	
合計	15	9	0	1	1	0	26	5	6	0	0	2	0	13	39	

(4) 委託・許可件数

① 市町村

地区	市町村	ごみ								し尿							
		委託件数				許可件数				委託件数				許可件数			
		合計	収集運搬	中間処理	最終処分	合計	収集運搬	中間処理	最終処分	合計	収集運搬	中間処理	最終処分	合計	収集運搬	中間処理	最終処分
東宮諸 諸 崎 県・ 綾町	宮崎市	9	6	3	0	48	43	5	0	3	3	0	0	7	5	2	0
	国富町	1	1	0	0	2	1	1	0	0	0	0	0	1	1	0	0
	綾町	0	0	0	0	0	0	0	0	0	0	0	0	0	0	0	0
	小計	10	7	3	0	50	44	6	0	3	3	0	0	8	6	2	0
日南 串 間・ 日南	日南市	7	7	0	0	15	15	0	0	0	0	0	0	2	2	0	0
	串間市	3	2	1	0	11	8	3	0	1	0	1	0	3	3	0	0
	小計	10	9	1	0	26	23	3	0	1	0	1	0	5	5	0	0
北都諸 諸 城 県・ 三股町	都城市	11	8	2	1	43	33	9	1	1	0	1	0	1	1	0	0
	三股町	2	2	0	0	8	7	1	0	0	0	0	0	1	1	0	0
	小計	13	10	2	1	51	40	10	1	1	0	1	0	2	2	0	0
西諸 諸 島 県	小林市	7	1	6	0	25	18	7	0	1	0	1	0	1	1	0	0
	えびの市	7	5	1	1	10	10	0	0	1	0	1	0	1	1	0	0
	高原町	1	1	0	0	7	7	0	0	0	0	0	0	1	1	0	0
	小計	15	7	7	1	42	35	7	0	2	0	2	0	3	3	0	0
西都 都 児 湯 県	西都市	1	1	0	0	15	10	5	0	2	1	1	0	1	1	0	0
	高鍋町	2	2	0	0	20	17	3	0	1	1	0	0	1	1	0	0
	新富町	1	1	0	0	14	13	1	0	0	0	0	0	1	1	0	0
	西米良村	4	1	2	1	0	0	0	0	0	0	0	0	1	1	0	0
	木城町	1	1	0	0	2	2	0	0	0	0	0	0	1	1	0	0
	川南町	3	3	0	0	9	7	2	0	0	0	0	0	1	1	0	0
	都農町	1	1	0	0	6	6	0	0	0	0	0	0	1	1	0	0
	小計	13	10	2	1	66	55	11	0	3	2	1	0	7	7	0	0
日向 入 郷 県	日向市	13	5	8	0	24	20	4	0	3	2	1	0	2	2	0	0
	門川町	2	1	1	0	7	6	1	0	1	0	1	0	2	2	0	0
	諸塚村	7	4	3	0	0	0	0	0	0	0	0	0	0	0	0	0
	椎葉村	2	1	1	0	2	1	1	0	1	1	0	0	2	2	0	0
	美郷町	2	1	1	0	3	3	0	0	0	0	0	0	2	2	0	0
	小計	26	12	14	0	36	30	6	0	5	3	2	0	8	8	0	0
延岡 西 白 杵 県	延岡市	12	5	6	1	53	47	6	0	2	2	0	0	3	3	0	0
	高千穂町	0	0	0	0	0	0	0	0	0	0	0	0	0	0	0	0
	日之影町	0	0	0	0	0	0	0	0	0	0	0	0	0	0	0	0
	五ヶ瀬町	1	1	0	0	0	0	0	0	0	0	0	0	0	0	0	0
	小計	13	6	6	1	53	47	6	0	2	2	0	0	3	3	0	0
合計		100	61	35	4	324	274	49	1	17	10	7	0	36	34	2	0

② 一部事務組合等

一部事務組合等	ごみ								し尿							
	委託件数				許可件数				委託件数				許可件数			
	合計	収集運搬	中間処理	最終処分	合計	収集運搬	中間処理	最終処分	合計	収集運搬	中間処理	最終処分	合計	収集運搬	中間処理	最終処分
日南串間広域不燃物処理組合	0	0	0	0	0	0	0	0	0	0	0	0	0	0	0	0
西都児湯環境整備事務組合	4	0	3	1	0	0	0	0	0	0	0	0	0	0	0	0
高鍋・木城衛生組合	0	0	0	0	0	0	0	0	3	1	1	1	0	0	0	0
川南・都農衛生組合	0	0	0	0	0	0	0	0	0	0	0	0	0	0	0	0
日向東臼杵広域連合	0	0	0	0	0	0	0	0	0	0	0	0	0	0	0	0
入郷地区衛生組合	0	0	0	0	0	0	0	0	0	0	0	0	0	0	0	0
西臼杵広域行政事務組合	4	2	1	1	5	4	1	0	0	0	0	0	4	4	0	0
合計	8	2	4	2	5	4	1	0	3	1	1	1	4	4	0	0

(5) ごみ収集運搬機材

① 市町村

地区	し尿																																		
	ごみ												直営												委託		許可								
	直営				委託				許可				直営				委託				許可		委託		許可										
	収集車		運搬車 (中間処理部 門)		収集車		運搬車 (収集運搬部 門)		収集車		運搬車 (中間処理部 門)		収集車		運搬車 (収集運搬部 門)		収集車		運搬車 (中間処理部 門)		収集車		運搬車		収集車		運搬車								
宮崎市	4	8	5	5	0	0	93	272	38	73	0	0	149	373	203	510	0	0	0	0	0	0	11	30	2	20	0	0	26	89	3	30	0	0	
東宮崎諸島・綾町	3	11	0	0	0	0	0	0	0	11	30	0	0	0	0	0	0	0	0	0	0	0	3	9	0	0	2	22	3	9	0	0	0	0	
小計	7	19	5	5	0	0	93	272	49	103	0	0	155	394	214	527	0	0	3	11	0	0	14	39	2	20	2	22	29	98	3	30	0	0	
日南市	0	0	0	0	0	0	20	51	8	25	1	4	81	220	0	0	0	0	0	0	0	0	0	0	0	0	0	0	19	61	0	0	0	0	
串間市	12	31	1	4	1	2	0	0	2	8	1	3	37	83	0	0	0	0	0	0	0	0	0	0	0	0	0	19	61	0	0	0	0	0	0
小計	12	31	1	4	1	2	20	51	10	33	2	7	118	303	0	0	0	0	0	0	0	0	0	0	0	0	38	122	0	0	0	0	0	0	
北都城市	9	28	0	0	4	32	54	172	0	0	0	0	414	1,760	0	0	0	0	0	0	0	0	0	0	0	0	12	26	0	0	0	0	0	0	
諸城・三股町	0	0	0	0	0	0	21	99	0	0	1	12	114	395	0	0	0	0	0	0	0	0	0	0	0	0	52	190	6	26	0	0	0	0	
小計	9	28	0	0	4	32	75	271	0	0	1	12	528	2,155	0	0	0	0	0	0	0	0	0	0	0	64	216	6	26	0	0	0	0		
小林市	11	32	9	15	5	12	0	0	2	1	0	0	29	87	112	539	0	0	0	0	0	0	0	0	0	0	29	119	0	0	0	0	0	0	
えびの市	5	9	1	1	1	4	19	84	0	0	0	0	0	0	0	0	0	0	0	0	0	0	0	0	0	17	70	0	0	0	0	0	0		
高原町	0	0	0	0	0	0	19	77	0	0	0	0	79	392	0	0	0	0	0	0	0	0	0	0	0	0	0	0	0	0	0	0	0	0	
小計	16	41	10	16	6	16	38	161	2	1	0	0	108	479	112	539	0	0	0	0	0	0	0	0	0	46	189	0	0	0	0	0	0		
西都市	0	0	2	2	0	0	14	33	0	0	0	0	77	243	0	4	27	0	0	0	0	0	10	32	0	0	0	0	0	0	0	0	0	0	
高鍋町	3	3	0	0	0	0	8	23	0	0	0	0	21	50	0	0	0	0	0	0	0	6	19	0	0	0	0	0	0	0	0	0	0	0	
新富町	0	0	0	0	0	0	9	15	3	6	0	0	9	19	34	152	3	6	0	0	0	0	0	0	0	0	6	21	0	0	0	0	0	0	
西米良村	1	2	0	0	0	0	1	5	0	0	0	0	0	0	0	0	0	0	0	0	0	0	0	0	0	2	7	0	0	0	0	0	0		
木城町	0	0	0	0	0	0	7	14	0	0	0	0	5	13	0	0	0	0	0	0	0	0	0	0	0	2	6	0	0	0	0	0	0		
川南町	0	0	0	0	0	0	5	17	0	0	0	0	46	242	0	0	0	0	0	0	0	0	0	0	0	6	20	1	3	0	0	0	0		
都農町	0	0	0	0	0	0	5	13	0	0	0	0	0	0	0	0	0	0	0	0	0	0	0	0	0	6	22	0	0	0	0	0	0		
小計	4	5	2	2	0	0	49	120	3	6	0	0	158	567	34	152	7	33	0	0	0	16	51	0	0	22	76	1	3	0	0	0	0		
日向市	9	26	0	0	0	0	69	69	0	0	2	7	49	153	0	0	0	0	0	0	0	0	0	0	0	14	51	1	2	0	0	0	0		
門川町	0	0	0	0	0	0	8	22	0	0	0	0	64	183	0	0	0	0	0	0	0	1	2	0	0	5	13	0	0	0	0	0	0		
緒塚村	0	0	0	0	0	0	4	8	1	3	2	8	0	0	0	0	0	0	0	0	0	0	0	0	0	0	0	0	0	0	0	0	0	0	
椎葉村	1	2	0	0	0	0	3	9	0	0	0	0	0	0	0	0	0	0	0	0	0	1	3	0	0	0	0	0	0	0	0	0	0	0	
美郷町	0	0	0	0	0	0	3	9	5	7	0	0	9	79	9	15	0	0	0	0	0	0	0	0	0	14	43	5	32	0	0	0	0		
小計	10	28	0	0	0	0	87	117	6	10	4	15	122	415	9	15	0	0	0	0	2	5	0	0	33	107	6	34	0	0	0	0			
延岡市	6	5	3	10	1	10	52	129	0	0	0	0	202	775	0	0	0	0	0	0	0	6	17	0	0	21	82	0	0	0	0	0	0		
高千穂町	0	0	0	0	0	0	0	0	0	0	0	0	0	0	0	0	0	0	0	0	0	0	0	0	0	0	0	0	0	0	0	0	0	0	
白岡町	0	0	0	0	0	0	0	0	0	0	0	0	0	0	0	0	0	0	0	0	0	0	0	0	0	0	0	0	0	0	0	0	0	0	
日之影町	0	0	0	0	0	0	0	0	0	0	0	0	0	0	0	0	0	0	0	0	0	0	0	0	0	0	0	0	0	0	0	0	0	0	
五ヶ瀬町	0	0	0	0	0	0	0	0	0	0	0	0	0	0	0	0	0	0	0	0	0	0	0	0	0	0	0	0	0	0	0	0	0	0	
小計	6	5	3	10	1	10	52	129	0	0	0	0	202	775	0	0	0	0	0	0	6	17	0	0	21	82	0	0	0	0	0	0	0		
合計	64	157	21	37	12	60	414	1,121	70	153	7	34	1,391	5,088	369	1,233	7	33	3	11	0	0	38	112	2	20	22	253	890	16	93	0	0		

② 一部事務組合等

一部事務組合等	ごみ												し尿																							
	直営						委託						許可						直営						委託						許可					
	収集車		運搬車 (中間処理部 門)		収集車		運搬車 (収集運搬部 門)		運搬車 (中間処理部 門)		収集車		運搬車 (収集運搬部 門)		運搬車 (中間処理部 門)		収集車		運搬車		収集車		運搬車		収集車		運搬車		収集車		運搬車					
	(台)	(t)	(台)	(t)	(台)	(t)	(台)	(t)	(台)	(t)	(台)	(t)	(台)	(t)	(台)	(t)	(台)	(t)	(台)	(t)	(台)	(t)	(台)	(t)	(台)	(t)	(台)	(t)	(台)	(t)	(台)	(t)				
日南申間広域不燃物処理組合	0	0	0	0	1	2	0	0	0	0	0	0	0	0	0	0	0	0	0	0	0	0	0	0	0	0	0	0	0	0	0	0				
西部児湯環境整備事務組合	0	0	6	40	0	0	0	0	0	0	0	0	0	0	0	0	0	0	0	0	0	0	0	0	0	0	0	0	0	0	0	0				
高鍋・木城衛生組合	0	0	0	0	0	0	0	0	0	0	0	0	0	0	0	0	0	0	0	0	0	0	0	0	0	0	0	0	0	0	0	0				
川南・都農衛生組合	0	0	0	0	0	0	0	0	0	0	0	0	0	0	0	0	0	0	0	0	0	0	0	0	0	0	0	0	0	0	0	0				
日向東臼杵広域連合	0	0	0	0	1	3	0	0	0	0	0	0	0	0	0	0	0	0	0	0	0	0	0	0	0	0	0	0	0	0	0	0				
入郷地区衛生組合	0	0	0	0	0	0	0	0	0	0	0	0	0	0	0	0	0	0	0	0	0	0	0	0	0	0	0	0	0	0	0	0				
西臼杵広域行政事務組合	0	0	2	20	2	4	11	30	0	0	0	0	0	0	0	0	0	0	0	0	0	0	0	0	0	0	0	0	0	0	0	0				
合計	0	0	8	60	4	9	11	30	0	0	0	0	0	0	0	0	0	0	0	0	0	0	0	0	0	0	0	0	0	0	0	0				

#### 4 一般廃棄物処理施設（令4年度に稼働した施設 令和5年3月末現在）

##### (1) ごみ処理施設

##### ① 焼却施設

※公営施設のみ記載

事業主体	施設名称	施設の所在地	処理方式	炉型式	処理能力(t/日)	炉数	竣工年月	搬入市町村
宮崎市	エコクリーンプラザ みやざき	宮崎市大字大瀬町 字倉谷6176-1	ストーカ	全連	579	3	2005.10	宮崎市、西都市、 国富町、綾町、 高鍋町、新富町、 西米良村、木城 町、 川南町、都農町
都城市	都城市クリーンセンター	都城市山田町山田 7599番地5	ストーカ	全連	230	2	2015.2	都城市、三股町
延岡市	延岡市清掃工場	延岡市長浜町3丁 目1954-3	ストーカ	全連	218	2	2009.3	延岡市、高千穂 町、日之影町、五ヶ 瀬町
日南市	日南市クリーンセンター	日南市大字隈谷乙 1671番地	ストーカ	全連	120	2	1999.3	日南市、串間市
えびの市	えびの市美化センター	えびの市大字坂元 1040番地	ストーカ	バッチ	70	2	1997.3	えびの市、小林市、 高原町
日向東臼杵 広域連合	日向東臼杵広域連合 清掃センター	日向市大字富高 2192	ストーカ	全連	160	2	1991.3	日向市、門川町、 諸塚村、美郷町、 椎葉村

(注) 全連 … 全連続燃焼式焼却炉  
バッチ … 機械化バッチ焼却式焼却炉  
准連 … 准連続燃焼式焼却炉



② 資源化を行う施設

※公営施設のみ記載

事業主体	施設名称	施設の所在地	施設の種類	処理対象物	処理方法	処理能力 (t/日)	竣工年月
宮崎市	エコクリーンプラザみやざき	宮崎市大字大瀬町字倉谷6176-1	リサイクルプラザ	粗大ごみ 不燃ごみ	破砕 選別	160.8	2005.9
				ビン、缶類	選別 圧縮梱包	64.2	
				ペットボトル 廃プラスチック	選別 圧縮梱包	41.4	
都城市	都城市リサイクルプラザ	都城市下水流町4028-11	リサイクルプラザ	粗大ごみ 不燃ごみ	破砕 選別	64.33	2005.3
				ビン	選別	6.03	
				缶類	選別 圧縮梱包	3.93	
				ペットボトル 廃プラスチック	選別 圧縮梱包	1.48	
延岡市	延岡市リサイクルプラザ ゲン丸館	延岡市長浜町3丁目 1954-3	リサイクルプラザ	ビン、缶類	選別 圧縮梱包	11	1996.12
				古紙	選別 圧縮梱包	19	
小林市	第2ストックヤード	小林市東方1046	資源化(中間処理) 施設	ペットボトル	選別	1.5	2000.3
	小林市容器包装 中間処理施設		資源化(中間処理) 施設	プラスチック	圧縮梱包	9	2004.3
えびの市	えびの市美化センター	えびの市大字坂元1040	資源化(中間処理) 施設	不燃ごみ、 ビン、缶類	選別 圧縮梱包	10	1997. 8
三股町	三股町リサイクルセンター	三股町大字長田1245	資源化(中間処理) 施設	古紙類、ビン 類、ペットボト ル、白色トレイ	選別	1.5	1998.2
				缶類	選別 圧縮梱包		
国富町	国富町クリーンセンター	国富町大字三名粕塚 2259-1	高速堆肥化施設	生ごみ	高速堆肥化	53.9	1997. 3
綾町	綾町堆肥生産施設	綾町大字北俣4905番地	高速堆肥化施設	生ごみ	高速堆肥化	8	1997. 8
日南串間 広域不燃物 処理組合	黒潮環境センター リサイクルプラザ	日南市南郷町榎原甲871 番地	リサイクルプラザ	不燃ごみ	破砕 選別	20	2003. 3
				ペットボトル	圧縮梱包	0.38	
				ビン、缶類	選別 圧縮梱包	6.1	
西都児湯 環境整備 事務組合	西都児湯クリーンセンター リサイクル施設	西都市大字南方6548-1	リサイクルプラザ	粗大ごみ 不燃ごみ	破砕 選別	32	2005.3
				ビン、缶類	選別 圧縮梱包	8	
				ペットボトル 廃プラスチック	選別 圧縮梱包	5	
西臼杵広域 行政事務組合	西臼杵衛生センター 空き缶処理施設	日之影町大字七折13825	容器包装リサイクル 推進施設	缶類	選別 圧縮梱包	0.9	2002.11

(注) リサイクルプラザ：

資源ごみとして収集した廃棄物を資源化するための中間処理を行うとともに、不用品の補修過程や再生品の展示等を行うことにより、住民に対してリサイクルの普及啓発を図る施設

③ 粗大ごみ処理施設

※公営施設のみ記載

事業主体	施設名称	施設の所在地	対象廃棄物	処理能力 (t/日)	竣工年月	搬入市町村
延岡市	延岡市清掃工場 粗大ごみ処理施設	延岡市長浜町3丁目 1954-3	不燃ごみ 粗大ごみ	40	1985.3	延岡市
えびの市	えびの市美化センター	えびの市大字坂元1040	不燃ごみ 粗大ごみ	10	1997.7	えびの市

④ その他のごみ処理施設

※公営施設のみ記載

事業主体	施設名称	施設の所在地	施設の種類	処理対象物	処理 能力 (t/日)	竣工 年月
西都児湯環 境整備事務 組合	西都児湯クリーンセンター 中継施設	西都市大字南方6548-1	中継中間処理施設	可燃ごみ	86	2005.3
西臼杵広域 行政事務組 合	西臼杵衛生センター ごみ処理中継施設	日之影町大字七折13825	中継中間処理施設	可燃ごみ、不燃ごみ、 資源ごみ、粗大ごみ	17	2002.11

## (2) 最終処分場

※公営施設のみ記載

事業主体	施設名称	施設の所在地	埋立面積 (m <sup>2</sup> )	全体容量 (m <sup>3</sup> )	残余容量 (m <sup>3</sup> )	埋立開始 年月	搬入市町村 (焼却残さ)	搬入市町村 (その他)
宮崎市	佐土原町一般廃棄物埋立処理場	宮崎市佐土原町西上那珂3378	20,000	123,000	44,465	1990.4	—	宮崎市 (旧佐土原町の区域)
	田野町一般廃棄物最終処分場	宮崎市田野町乙2003-1	4,493	16,185	6,543	2003.4	宮崎市	宮崎市 (旧田野町の区域)
	清武町一般廃棄物最終処分場	宮崎市清武町今泉甲4212-2	10,000	54,000	35,031	2001.4	宮崎市	宮崎市 (旧清武町の区域)
	エコクリーンプラザみやざき	宮崎市大字大瀬町字倉谷6176-1	54,600	577,000	222,352	2005.9	宮崎市、西都市、国富町、綾町、高鍋町、新富町、西米良村、木城町、川南町、都農町	宮崎市
都城市	都城市一般廃棄物最終処分場	都城市上水流町1784番地1	57,700	496,382	2,781	1999.4	都城市	都城市
延岡市	延岡市北方最終処分場	延岡市北方町笠下寅69	18,500	155,000	109,292	2014.3	延岡市	延岡市
小林市	小林市一般廃棄物最終処分場	小林市東方1079-13	27,000	247,400	114,657	1991.3	—	小林市
日向市	日向市一般廃棄物最終処分場(第4期埋立地)	日向市大字富高1440番地	12,700	127,000	42,641	2000.4	日向市、門川町、諸塚村、美郷町、椎葉村	日向市、門川町、諸塚村、美郷町、椎葉村
えびの市	えびの市一般廃棄物最終処分場	えびの市大字坂元662番地	9,500	70,000	17,397	1997.4	えびの市、高原町、小林市	えびの市
三股町	三股町一般廃棄物最終処分場	三股町大字長田1233-1	13,700	78,300	25,540	1997.4	三股町	三股町
国富町	国富町一般廃棄物埋立処分場	国富町大字三名2076	3,600	20,900	12,986	2005.4	—	国富町
綾町	綾町一般廃棄物最終処分場	綾町大字入野5379-4	3,860	15,000	12,288	2002.4	—	綾町
日南串間広域不燃物処理組合	日南串間広域不燃物処理組合一般廃棄物最終処分場	日南市南郷町榎原甲871番地	22,100	216,500	75,535	1997.4	日南市、串間市	日南市、串間市
西都児湯環境整備事務組合	西都児湯クリーンセンター一般廃棄物最終処分場	西都市大字南方6548-1	15,800	89,000	82,175	2005.4	—	西都市、高鍋町、新富町、西米良村、木城町、川南町、都農町

## (3) し尿処理施設

※公営施設のみ記載

事業主体	施設名称	施設の所在地	汚水処理方式	処理能力 (kl/日)	竣工年月	搬入市町村
宮崎市	宮崎市 佐土原クリーンパーク	宮崎市佐土原町下田島 18777-2	高負荷、膜分離	43	1996.3	宮崎市 (旧佐土原町の区域)
都城市	都城市清浄館	都城市吉尾町2544-1	前処理(脱水)+下水 処理 汚泥助燃材化	200	1994.5	都城市
延岡市	延岡市衛生センター	延岡市東浜砂町1496	嫌気、下水投入、 一次処理	165	1991.3	延岡市
日南市	日南市衛生センター	日南市大字益安1870	脱水、標準脱窒素	74	1982.9	日南市
小林市	KNTクリーンセンター	小林市東方1066番地2	高負荷、膜分離	88	1999.3	小林市、高原町
日向市	日向市財光寺汚泥処理場	日向市大字財光寺 1131-8	浄化槽、好気、 下水投入	24	1987.5	日向市
串間市	串間市環境センター 串間エコクリーンセンター	串間市大字南方 1118番地	高負荷、膜分離	35	2001.3	串間市
西都市	西都市衛生センター	西都市大字右松3166	高負荷	45	1992.6	西都市
えびの市	えびの市環境センター	えびの市大字永山773	標準脱窒素	40	1989.3	えびの市
三股町	三股町衛生センター	三股町大字蓼池744	標準脱窒素	110	1982.11	三股町
綾町	綾町自給肥料供給施設	綾町大字南俣3451番地	液状堆肥化	5	1997.3	綾町
新富町	新富し尿処理施設 潮香苑	新富町大字日置965-12	嫌気、好気	48	2008.3	新富町
門川町	門川町衛生センター	門川町大字門川尾末 2998-1	好二段、 標準脱窒素	40	1981.3	門川町
高鍋・木城 衛生組合	高鍋・木城衛生組合 衛生センター	高鍋町大字持田1334-65	標準脱窒素	40	1985.3	高鍋町、木城町
川南、都農 衛生組合	川南、都農衛生センター	川南町大字川南11946-3	標準脱窒素	45	1988.3	川南町、都農町
入郷地区 衛生組合	入郷地区衛生組合 入郷地区クリーンセンター	美郷町西郷田代770	高負荷、膜分離	28	2003.3	美郷町、諸塚村、椎葉村
西臼杵広域 行政事務組 合	西臼杵衛生センター し尿処理施設	日之影町大字七折13825	標準脱窒素	40	1997.3	高千穂町、日之影町、 五ヶ瀬町

(注) 串間市及び入郷地区衛生組合の施設は、汚泥再生処理センター

## 5 担当窓口一覧（令和6年4月1日現在）

### （1）県

機関名等	担当課名	電話番号	郵便番号	所在地	備考
環境森林部	循環社会推進課	0985-26-7081	880-8501	宮崎市橘通東 2-10-1	
中央保健所	衛生環境課	0985-28-2111	880-0032	宮崎市霧島 1-1-2	東諸県郡
日南保健所	衛生環境課	0987-23-3141	889-2536	日南市吾田西 1-5-10	日南市 串間市
都城保健所	衛生環境課	0986-23-4504	885-0012	都城市上川東 3-14-3	都城市 三股町
小林保健所	衛生環境課	0984-23-3118	886-0003	小林市堤 3020-13	小林市 えびの市 高原町
高鍋保健所	衛生環境課	0983-22-1330	884-0004	高鍋町大字蚊口浦 5120-1	西都市 児湯郡
日向保健所	衛生環境課	0982-52-5101	883-0041	日向市北町 2-16	日向市 東臼杵郡
延岡保健所	衛生環境課	0982-33-5373	882-0803	延岡市大貫町 1-2840	延岡市
高千穂保健所	衛生環境課	0982-72-2168	882-1101	高千穂町大字三田井 1086-1	西臼杵郡

## (2) 市町村

市町村名	担当課名	電話番号	郵便番号	所在地
宮崎市	環境業務課	0985-21-1762	880-8505	宮崎市橘通西 1-1-1
	環境施設課	0985-30-6511	880-0345	宮崎市大字大瀬町字倉谷 6176 番 1
都城市	環境業務課	0986-24-5560	885-0013	都城市郡元町 224
	環境施設課	0986-23-3319	885-8555	都城市姫城町 6-21
	環境施設課 クリーンセンター	0986-45-6678	889-4601	都城市山田町山田 7599-5
	下水道課	0986-23-5921	885-0011	都城市下川東 3 丁目 3235 番地
延岡市	資源対策課	0982-34-2626	882-0854	延岡市長浜町 3-1954-3
	清掃工場	0982-33-1869		
日南市	美化推進課	0987-27-1233	887-0023	日南市大字隈谷乙 1671
小林市	生活環境課	0984-23-8122	886-8501	小林市細野 300
日向市	環境政策課	0982-53-2256	883-0034	日向市大字富高 2203-1
串間市	市民生協働課	0987-72-1111	888-8555	串間市大字西方 5550
西都市	生活環境課	0983-43-3485	881-8501	西都市聖陵町 2-1
えびの市	市民環境課	0984-33-5782	889-4312	えびの市大字坂元 1040
三股町	環境水道課	0986-52-9082	889-1995	三股町五本松 1-1
高原町	町民課	0984-42-1067	889-4412	高原町大字西麓 899
国富町	町民生活課	0985-75-3834	880-1192	国富町大字本庄 4800
綾町	町民課	0985-77-3465	880-1392	綾町大字南俣 515
高鍋町	町民生活課	0983-26-2017	884-8655	高鍋町大字上江 8437
新富町	環境対策課	0983-33-6072	889-1493	新富町大字上富田 7491
西米良村	村民課	0983-36-1111	881-1411	西米良村大字村所 15
木城町	町民課	0983-32-4736	884-0101	木城町大字高城 1227-1
川南町	環境課	0983-27-8010	889-1301	川南町大字川南 13680-1
都農町	住民課	0983-25-5713	889-1201	都農町大字川北 4874-2
門川町	環境水道課	0982-63-1140	889-0696	門川町平城東 1-1
諸塚村	住民生活課	0982-65-1119	883-1392	諸塚村大字家代 2683
椎葉村	税務住民課	0982-67-3205	883-1601	椎葉村大字下福良 1762-1
美郷町	町民生活課	0982-66-3604	883-1101	美郷町西郷田代 1
高千穂町	町民生活課	0982-73-1203	882-1192	高千穂町大字三田井 13
日之影町	町民福祉課	0982-87-3802	882-0401	日之影町大字七折 9079 番地
五ヶ瀬町	町民課	0982-82-1704	882-1295	五ヶ瀬町大字三ヶ所 1670

### (3) 一部事務組合等

一部事務組合等名称	電話番号	郵便番号	所在地
日南串間広域不燃物処理組合	0987-68-1560	889-3215	日南市南郷町榎原甲 871 番地
西都児湯環境整備事務組合	0983-41-1761	881-0027	西都市大字南方 6548-1
高鍋・木城衛生組合	0983-23-0592	884-0005	高鍋町大字持田 1334-65
川南、都農衛生組合	0983-27-2636	889-1301	川南町大字川南 11946-3
日向東臼杵広域連合 <sup>※1)</sup>	0982-53-3401	883-0034	日向市大字富高 2192
入郷地区衛生組合	0982-66-2128	883-1101	美郷町西郷田代 770
西臼杵広域行政事務組合 <sup>※2)</sup>	0982-82-2903	882-1101	高千穂町大字三田井 1346 番地 1

※1) 平成 26 年 4 月 1 日 日向東臼杵南部広域連合から名称変更

※2) 平成 25 年 4 月 1 日 西臼杵郡衛生組合から名称変更

宮崎県の一般廃棄物（令和4年度実績）

発行 宮崎県環境森林部循環社会推進課  
〒880-8501 宮崎市橘通東2-10-1  
電話 (0985)26-7081

発行年月 令和6年12月